

LỜI GIỚI THIỆU





GIÁO SƯ TIỀN SĨ HOÀNG TUẤN

Tôi là người Hà Nội, tình cờ được quen biết tác giả Nguyễn Vũ Tuấn Anh, vốn ở trong thành phố Hồ Chí Minh, có lẽ do cái mà đạo Phật gọi là có “duyên”, vì cùng nghiên cứu về Dịch học cổ Á Đông. Nhân dịp ra Hà Nội ông đã đến thăm tôi. Ông đưa cho tôi bản thảo cuốn “Hà đồ trong văn minh Lạc Việt”, yêu cầu tôi đọc và viết cho vài lời giới thiệu.

Tôi rất băn khoăn về đề nghị của ông, phần vì sự hiểu biết nhỏ bé của cá nhân tôi đối với mảng văn hoá sâu rộng này, phần vì mảng đề tài này lại đi sâu vào tìm kiếm cội nguồn từ một nền văn hoá đã mất. Tuy nhiên, đề tài lại cũng là niềm đam mê của tôi từ hàng chục năm nay và tôi đã viết nhiều trang trong một số cuốn sách nghiên cứu về mảng “Lịch toán” trong văn hoá cổ Á Đông, như cuốn “Nguyên lý chọn ngày theo lịch Can Chi” (đã xuất bản năm 1999 và tái bản nhiều lần trong các năm 2000 – 2005), cũng như tập sách viết về “Kinh Dịch và hệ nhị phân” (xuất bản năm 2002), hoặc như tập sách viết về “Lý thuyết tam nguyên - cử vận cổ” (sắp in). Trong các cuốn sách trên, tôi đã đồng tình với những nhà nghiên cứu uyên thâm đi trước. Như các tác giả Bùi Huy Hồng, Bùi Văn Nguyên, Lê Chí Thiệp, Kim Định, Nguyễn Duyệt cho rằng nguồn gốc của kinh Dịch cổ Á Đông vốn là của nền văn minh Việt cổ đã thất truyền, phần còn lại đã bị Hán hoá.

Tuổi nhỏ tôi vốn sống ở quê gốc miền Trung (Thanh Nghệ), tôi đã nhận thấy trong phong tục, tập quán của nhân dân vùng này còn tàng chứa rất nhiều yếu liên quan đến hệ đếm theo Can Chi. Trong kho tàng cổ tích dân gian và cả trong ca dao, tục ngữ còn ẩn dấu nhiều vết tích của nền văn hoá “100 số” của Hà đồ - Lạc thư cổ. Vì thế tôi cũng đã nêu lên ý kiến về nguồn gốc 2 bảng số Hà đồ và Lạc thư cùng những chữ số viết theo cơ chế hệ nhị phân bằng vạch liền và vạch đứt của 64 quẻ Dịch, vốn bắt nguồn từ nền văn minh lúa nước ở vùng đồng bằng sông Dương tử của dân Bách Việt xưa, đến tận đồng bằng sông Hồng phía nam xa xôi của nước Văn Lang cổ.

Trong cuốn “*Kinh Dịch và hệ nhị phân*” do nhà xuất bản Văn hoá Thông tin xuất bản năm 2002, chúng tôi đã có dịp trình bày

những nguyên lý toán Nhị phân – cơ sở của Dịch cổ còn rất ít nhà nghiên cứu phát hiện và lý giải, nhiều người còn coi đó là cuốn sách “thần bí” và khó hiểu, nên các học giả chỉ đi vào khai thác khía cạnh triết học của Dịch, nên rất ít người đề cập đến hệ toán Nhị phân (systeme binaire). Tuy nhiên, hệ toán này đã được người xưa nghiên cứu rất kỹ ngay từ thời kỳ con người chưa tìm ra chữ viết. Hình thức chữ số đầu tiên là dùng “vạch đứt” và “vạch liền” để ghi hai con số “0” và “1”. Hai ký hiệu đó cũng để chỉ hai loại số khác nhau là các số lẻ (cơ) bắt đầu từ 1 đến 3, 5, 7, 9 .. và các số chẵn (ngẫu) bắt đầu từ số 2 đến 4, 6, 8, 10 .. Chính chúng là nguồn gốc của lý thuyết “Âm dương” sau này và hai ký hiệu “vạch đứt” và “vạch liền” trở thành hai ký hiệu “âm dương” để chỉ sự phân cực của Tạo hoá ngay từ thuở ban đầu. Cổ nhân đã chỉ dùng hai chiếc đũa, một chiếc để nguyên, một chiếc bẻ đôi thành hai nửa bằng nhau và sắp xếp chúng theo những tập hợp từ hai hàng vạch, bốn năm đến sáu hàng vạch để ghi các con số từ nhỏ đến lớn. Từ đó đã phát hiện ra nguyên lý của hệ toán “Nhị tiến”, cùng phép ghi các con số của hệ này bằng hai ký hiệu “Âm dương”. Người xưa đã nhận ra rằng trong “tượng” của các số nhị phân tàng chứa nhiều quy luật phổ biến của thời tiết, nắng mưa và cả của mọi sự vật trong vũ trụ, kể cả con người. Vì vậy, tượng số nhị phân cùng với hai bảng số Hà đồ và Lạc thư đã là nền tảng của Lịch toán và nhiều môn dự báo cổ. Hà đồ là cơ sở toán học của lý thuyết Âm Dương – Ngũ hành mà những người không hiểu cho là “mê tín”, thực ra chỉ là một khái niệm cổ dùng để chỉ một hệ tọa độ không gian. Năm điểm đại diện cho 5 hướng của không gian, mang tính “số học” và triết học rất thâm thúy. Sự phân cực của vạn vật diễn ra trong không gian mà con người quan sát được. Không gian đó chỉ có bốn phương chính và một phương gốc là Trung tâm (cộng tất cả là 5 phương) mà thôi. Năm hướng chính đó ứng với 5 số đếm đầu tiên, cũng tương ứng với 5 chủng loại vật chất cơ bản trên mặt đất là Nước, Lửa, Đất, Kim loại và thế giới sinh vật (tượng trưng là Mộc). Cổ nhân cũng đã dùng tên 5 chủng loại vật chất cơ bản này để đặt tên cho 5 hành tinh mà mắt người nhìn thấy trên bầu trời là sao Thủy, sao Kim, sao Thổ, sao Hoả và sao Mộc. Như vậy Ngũ hành không chỉ tượng trưng cho 5 hành tinh vận động trên bầu trời mà còn tượng trưng cho 5 lực lượng lớn tồn tại trên mặt đất, 5 loại “Thiên Khí” của vũ trụ luôn vận động, chuyển hoá lẫn nhau, tạo nên mọi sự biến hoá của khí hậu

và mọi thịnh suy của thời vận. Nó mang tính chất một “Hệ tiên đề” vừa có nội dung toán học vừa có nội dung triết học chặt chẽ của người xưa. Hệ này được ghi tóm tắt theo quy chiếu trong bảng ký hiệu cổ gọi là bảng Hà đồ (tức bản ghi vị trí 10 số đếm bằng chấm đen và chấm trắng từ thời chưa có chữ viết).

Không rõ bảng Hà đồ này xuất hiện từ bao giờ, chỉ thấy Khổng An Quốc, một học giả đời Hán là cháu đời thứ 12 của Khổng tử viết ra câu đầu tiên. Ông này tìm thấy bức đồ đó trong một cuốn sách cổ đấu trong vách nhà họ Khổng. Những học giả sau này viết về kinh Dịch cứ dựa theo đó mà lý giải và cũng chưa thấy sách nào phát hiện đó chính là một hệ Tiên đề về toạ độ không gian cổ.

Trong Hà đồ, 10 số đếm của hệ thập phân tạo thành 5 cặp số “sinh-thành” đầu tiên của Tạo Hoá. Thực ra chỉ có 5 số ‘sinh” (1-2-3-4-5) là năm số đã tạo thành hệ Toạ Độ không gian đầu tiên của cổ nhân mà thôi.

Bảng Lạc thư, thực chất là một ma phương cơ sở (bậc ba), đã miêu tả các con số biến chuyển đến chỗ cân bằng (mọi phương hướng đều bằng 15), đồng thời bổ sung “không gian 8 hướng”, (không phải chỉ có 4 hướng chính như Hà Đồ).

Những dẫn liệu mà tác giả Nguyễn Vũ Tuấn Anh đã có công sưu tầm và nêu trong cuốn sách này về những giải thích rối rắm trong nhiều sách cổ Trung Quốc viết về Hà đồ đã chứng tỏ quá đủ về nguồn gốc ngoại lai của bảng số này du nhập vào nền văn hoá Hán.

Nước Việt Nam nhỏ bé được khôi phục lại sau này, mặc dầu đã là một nước độc lập sau hàng ngàn năm bị đô hộ, nhưng vẫn phải triều cống phương Bắc để cầu sự bình yên, nên những nhà sử học đầu tiên không bao giờ dám viết bịa ra những chuyện hoang đường để trên tức một nước láng giềng hùng mạnh. Vì vậy những ghi chép ít ỏi của họ chắc chắn là rất thận trọng, chỉ dám ghi một phần sự thật rằng:

“... nước ta dựng nước từ thời họ Hồng Bàng, với vị vua đầu tiên là Kinh Dương Vương vào năm Nhâm Tuất (Tức năm 2879 trước Công nguyên, tính đến năm 2006 này thì đã 4885 năm. Theo Đại Việt Sử Ký toàn thư của sử gia đời Trần là Lê Văn Hưu, sau này được Ngô Sĩ Liên đời Lê biên soạn lại).

Cổ sử Trung Quốc cũng đã viết:

“Vào thời vua Nghiêu (năm 2357 trước CN) có sứ giả Việt Thường đến kinh đô tại Bình Dương (phía bắc con sông Hoàng Hà - tỉnh Sơn Tây ngày nay) để dâng một con Thần Quy, vuông hơn ba thước, trên lưng có khắc chữ khoa đầu ghi việc từ khi trời đất mới mở trở về sau. Vua Nghiêu sai người chép lại gọi là “lich rùa”

(Lê Chí Thiệp: Kinh dịch Nguyên thủy - Nhà Xuất Bản Văn học 1998, tr.34)

Sách “Thông Chí” của Trịnh Tiều xưa cũng đã ghi rõ việc thi tộc Việt Thường tặng lịch Rùa cho vua Nghiêu. Như vậy là “lich rùa” của dân tộc Việt Thường đã xuất hiện cách năm 2006 này là 4363 năm.

Chữ Khoa Đầu mà người Trung Quốc gọi là hình con nòng nọc, tức gồm những chấm đen hay trắng nổi với những vạch và cả những chữ viết ngoằn ngoèo trông giống như những con nòng nọc. Phải chăng lịch ghi trên mai rùa đem tặng vua Nghiêu xưa chính là hai bảng số Hà đồ, Lạc thư cùng Tiên thiên, Hậu thiên bát quái ghi bằng các chấm đen, chấm trắng cùng hệ thống chữ số nhị phân ghi bằng cách vạch liền và vạch đứt? Nếu không thì sao sử cổ Trung Quốc có thể ghi “Lịch rùa ghi từ thời vũ trụ mới hình thành cho đến sau này”. Điều đó chỉ chứng minh một điều rõ ràng là dân tộc Việt Thường đã biết làm lịch và có chữ khoa đầu rất sớm để phục vụ nền văn minh lúa nước đã tồn tại trước đó hàng ngàn năm. Theo cụ Nguyễn Văn Tố thì “Việt Thường” là chỉ cái “xiêm” của dân trồng lúa nước. Thời cổ đại chưa có bang giao, nên người Hán gọi luôn trang phục của dân Việt ở phía nam mặc “xiêm” bằng cái tên Việt Thường. Sử sách sau này cứ thế chép lại. (Tên Việt Thường sau này chỉ còn là một “bộ” của nước Văn Lang).

Chính vì Hà đồ và chữ số nhị phân Bát quái là từ một nền văn hoá khác du nhập vào Trung Quốc, nên các tác giả của nền Hán học cổ Trung Quốc giải thích không thống nhất về các đồ hình này trong Dịch học. Đến một học giả lớn thời hiện đại của Trung Quốc là Quách Mạt Nhược – nguyên viện trưởng Viện Hàn Lâm khoa học Trung Quốc – mà vẫn cho 8 chữ số bát quái là thần bí.

Về chữ khoa đầu, chính Khổng An Quốc, cháu 12 đời sau của

Khổng tử đã ghi trong bài tựa cuốn Thượng Thư (Kinh Thư) như sau:

“...thời Lỗ Cung Vương, thích sửa sang cung thất, Vương cho phá nhà cũ của Khổng Tử để mở rộng thêm. Trong tường nhà tìm được Thư, phần Ngụ, Hạ, Thương, Chu cùng Tả Truyện, Luận Ngữ, Hiếu Kinh đều viết bằng chữ Khoa Đẩu cổ văn do ông cha chúng tôi cất dấu. Vương lại lên nhà thờ đức Khổng tử, nghe được tiếng vàng, đá, tơ, trúc bèn không cho phá nhà nữa, đem toàn bộ sách trả lại cho họ Khổng. Lối chữ Khoa đẩu bỏ từ lâu, người đương thời không ai đọc được nữa, phải lấy sách nghe được ở Phục Sinh khảo luận văn nghĩa, định những chỗ đọc được, dùng lối chữ lệ cổ viết sang thẻ tre, nhiều hơn sách của Phục Sinh hai mươi lăm thiên ...” (Khổng Tử: Kinh Thư - Bản dịch của Trần Lê Sáng và Phạm Kỳ Nam – Nhà XB. VH-TT Hà Nội -2004, Tr.228-229).

Điều này thêm một chứng minh rằng: Khổng tử chính là người đã kế thừa được một phần nền văn hoá bản địa của dân Bách Việt xưa qua chữ khoa đẩu để làm nên đạo Nho của ông.

Trong sách Thuỷ Hử sau này cũng miêu tả một đoạn như sau:

“...Khi các vị anh hùng Lương Sơn Bạc phân ngôi thứ xong, thấy có một khối lửa lớn lặn xuống dưới đất phía chính Nam, bèn đào lên để tìm. Khi đào tới ba thước chợt thấy một bia đá chạm chữ “thiên thư” ở mặt giữa và hai bên. Tống Giang sai đem về làm lễ tạ đàn, rồi sáng hôm sau đưa tiễn công quả để tặng cho các đạo tràng và đem bia đá ra xem..., thấy chữ ngoằn ngoèo khác hẳn lối thường, không còn ai biết nghĩa lý ra sao cả! Sau có một đạo tràng họ Hà tên Diệu Thông nói với Tống Giang rằng: “Tổ phụ nhà tôi khi xưa có một bộ sách chuyên để cất nghĩa các lối chữ “thiên thư”. Đây là lối chữ Khoa Đẩu, tôi có thể hiểu được, xin ngài để tôi dịch giúp”.

Như vậy chữ khoa đẩu đã thực sự tồn tại và chắc chắn chữ đó đã ghi lại những tư tưởng lớn của một nền văn minh trước đó. Kể cả các kinh sách mà sau này Khổng Tử biên soạn lại bằng chữ Nho xưa cũng là dựa vào những bộ sách bằng chữ khoa đẩu của một nền văn minh đã bị mai một. Vì vậy người Trung Quốc xa xưa đọc được loại chữ này, mỗi khi giải mã được một vấn đề hay một mảng nào đó trong kinh Dịch hay Lịch toán cổ, mới cho rằng nhờ Thiên Thư (sách trời) mà hiểu được. Kể cả Trần Đoàn, một học giả đời Tống, khi đề xướng khoa Tử Vi, đều nói là dựa vào “Thiên thư” của Trời cho (!).

Ngay sách “Địa lý toàn thư” nổi tiếng của Lưu Bá Ôn cũng ghi rằng:

“Lưu công học được thuật Phong Thủy từ con gái của Ngô Cảnh Loan. Ngô Cảnh Loan học được từ Hy Di Trần Đoàn. Trần Đoàn học được từ Tăng văn Dịch. Tăng văn Dịch học được từ Dương Quân Tùng. Dương Quân Tùng và Tăng Câu Kỷ vốn là chỗ thâm giao... Vào năm cuối đời Đường Hy Tông có loạn Hoàng Sào đánh tới Kinh đô Tràng An, hai người nhân lúc chiến tranh mới đánh cắp được “Quốc nội Thiên cơ thư” trong Quỳnh Lâm khố. Học xong mới biết được sách này nguyên của Khâu Đình Hàn vốn người huyện Văn Hỷ tỉnh Hà Đông, từng được “Thần” truyền cho kinh sách nên mới thông hiểu đạo lý “âm dương”.

Rõ ràng là những người giỏi thuyết âm dương và những ứng dụng của nó ở Trung Quốc xưa, phần nhiều do “*thần tiên*” truyền lại, hoặc do tìm được sách thần mà biết. Những vị thần tiên đó chẳng qua chỉ là những người đã am hiểu hoặc đọc được chữ Khoa đầu cổ của nền văn hoá Văn Lang mà thôi.

Nhà dân tộc học Trung Quốc là Vương Đồng Linh, trong cuốn “Trung Quốc dân tộc học” của ông có ghi:

“Dân Tam Miêu – Bách Việt xưa gồm: Âu Việt có Miến, Thái, Lào; Miêu Việt có Mèo, Mán; Lạc Việt có Việt, Mường. Tất cả dân Miêu này là Bách Việt, còn gọi là Viêm Việt (Vi họ biết chế tác nhiều thứ từ lửa nên gọi là “Viêm”). Tất cả họ, nhất là ngành Việt đã cùng Hoa tộc làm nên Nho giáo”.

Như vậy là đã quá rõ. Những học giả uyên bác của Trung Quốc cũng đã xác nhận điều này. Ngày nay 52 chủng tộc đang chung sống trên giải đất Việt Nam hiện đại mà tuyệt đại bộ phận rất có thể đã tồn tại hoà bình cùng nhau từ rất xa xưa trong những dòng “Bách Việt” cổ, dù họ đều đã qua sự lai tạp khá nhiều suốt chiều dài lịch sử. Hầu như không hề có sự mâu thuẫn sắc tộc trong cộng đồng dân cư này, mà chỉ thấy có lịch sử chống ngoại xâm cùng nhau. Rất nhiều các vị anh hùng chống ngoại xâm trong lịch sử đã sát cánh bên cạnh thủ lĩnh người Việt thuộc các bộ tộc Mường, Nùng, Tày, Thái ... Không có chung nguồn văn hoá 100 số từ cổ họ không thể có sự chung sống hoà bình từ hàng ngàn năm nay như vậy.

Trong cuốn sách này, tác giả Nguyễn Vũ Tuấn Anh đã bỏ nhiều công phu để tìm hiểu cả những ứng dụng của Hà đồ trong khoa Phong thủy và Tử vi. Ông đã giải mã nhiều vấn đề vẫn còn nằm trong vòng bí hiểm. Tài liệu thật phong phú, chắc chắn sẽ giúp ích nhiều cho những bạn đọc quan tâm.

Tuy nhiên, theo cá nhân tôi, muốn hiểu thật sâu và chính xác không những là bảng Hà đồ và Lạc thư mà cả những ký hiệu số trong mô hình Bát quái và trùng Quái, người nghiên cứu trước tiên phải tinh thông cách đọc các con số viết dưới dạng nhị tiến pháp hiện đại (có thể dưới dạng hai số “0” và “1”), thì mới có thể lý giải nó một cách khoa học, tránh được những suy đoán chủ quan, không hợp với những nguyên lý “toán nhị tiến” mà cổ nhân đã phát hiện ra từ hàng ngàn năm trước. Hy vọng tương lai tác giả sẽ bổ sung thêm để làm sáng rõ những chỗ tối nghĩa chưa thoả đáng.

Trong khuôn khổ một số trang giới thiệu không thể nói hết giá trị cuốn sách cùng công lao sưu tầm rất đáng khâm phục của tác giả Nguyễn Vũ Tuấn Anh. Chắc chắn cuốn *“Hà Đồ trong văn minh Lạc Việt”* sẽ đem đến cho bạn đọc ham nghiên cứu nhiều giải đáp mới đầy hấp dẫn.

Người viết xin trân trọng giới thiệu cùng bạn đọc.

Viết tại Mỹ Đình – Hà Nội

Ngày 2/12/2006

Hoàng Tuấn



NHÀ NGHIÊN CỨU LÊ GIA

D*ịch lý* là một môn khoa học và cũng là triết học, có tính nhất quán bao trùm mọi lĩnh vực trong vũ trụ quan và nhân sinh quan của tư tưởng Á Đông đã được phát minh từ mấy ngàn năm trước. Đây là một tư tưởng rất lớn lao và khi thực thi lại rất có hiệu quả, được nhiều người tán tụng rồi đời đời đều có viết sách để triển khai mà áp dụng trong đời sống hàng ngày. Số sách được viết ra đã có tới khoảng trên 4000 bộ đi sâu vào mọi khía cạnh. Nhưng trên con đường dài thăm thẳm này vẫn còn nhiều điểm chưa được khám phá, chưa được minh xác để đi đến chỗ cao siêu, nên các sách vở bài luận chính trị vẫn tiếp tục ra đời, nhiều trung tâm nghiên cứu *Dịch lý* được mở ra nhiều nơi.

Tác giả Nguyễn Vũ Tuấn Anh là một trong những nhà nghiên cứu về vấn đề này, đã từng viết và xuất bản nhiều cuốn sách về *Dịch học* như văn hoá đời Hùng Vương nước Việt, nay lại cho ra đời quyển “**Hà đồ trong văn minh Lạc Việt**” với phát kiến rất mới lạ, khác với quan điểm của nhiều người, viện dẫn nhiều sách vở, trình bày nhiều hình đồ để minh chứng quan điểm của mình. Có thể nói đây là cuốn sách nghiên cứu công phu so với những cuốn sách đã xuất bản của tác giả mà tôi được biết. Riêng các việc làm cần cù, tốn hao nhiều công sức này cũng đáng kể là một điểm son. Nhưng với tính cách khá mới lạ của quan điểm này (có thể có người cho là “ngược đời”) thì ắt có nhiều dư luận khác nhau. Mọi sự mới lạ đều gây ra sự ngạc nhiên!

Theo chúng tôi: Việc nghiên cứu một vấn đề tất phải dựa vào sách vở, nhưng phải đi ra ngoài sách vở, tìm hiểu những cái đúng sai, cái hay cái dở của sách, sau đó là phát kiến (làm khoa học cũng đi theo con đường này) chứ không phải là đọc sách rồi chỉ tin chết vào sách và cho là “Tử viết: Đức Thánh (Khổng) nói rằng...” là đúng lắm rồi, khỏi cần tìm hiểu, bàn cãi chi nữa cho thêm rách việc. Cách đọc sách như vậy thời xưa các cụ gọi là “mọt sách”. Đọc sách cho đúng cách mới thực sự là cầu thị, rồi mới viết ra sách, bày tỏ quan điểm của mình, còn việc phê phán thị phi, đồng tình hay phản bác là quyền của các độc giả. Mọi người đều có quyền bày tỏ ý kiến của mình và mọi người cũng nên lắng nghe tiếng nói của người khác rồi hãy khen

chê. Điều cần thiết là hãy xét coi những điều biện luận ấy có cơ sở khả chấp không?

Người xưa có nói: “Công nhận một sự việc gì một cách hồ đồ hoặc phủ nhận nó một cách vội vàng đều là làm che mờ cái trí thông minh của mình đi vậy”. Chúng tôi viết đôi lời giới thiệu này trong tinh thần ấy.

Ngày 29 tháng 11 năm 2006

Lê Gia



LỜI NÓI ĐẦU

Trải hàng thiên niên kỷ trôi qua trong lịch sử phát triển của văn minh nhân loại, con người không quên chiêm ngưỡng quá khứ. Nhưng trong sự phát triển của văn minh nhân loại, có cái gì đó không liên tục, mặc dù vẫn nằm trên một trục thời gian. Nó như bị ngắt quãng và giống như một sự chuyển dịch nhảy cóc từ không gian văn minh này sang một không gian văn minh khác, không hề có mối liên hệ chuyển tiếp. Hay nói một cách khác:

Nó không có sự kế thừa giữa các nền văn minh trong lịch sử phát triển của nhân loại.

Bởi vậy, trong nhận thức của nhân loại hiện đại, khi nhìn lại những không gian văn minh bị ngắt quãng ấy, đã không khỏi kinh ngạc trước những hiện tượng bí ẩn một cách kỳ vĩ trong quá khứ. Đó là: Kim Tự tháp ở Ai Cập, tượng khổng lồ ở đảo Phục Sinh, những di vật kỳ lạ về tri thức thiên văn của nền văn minh Maya... Người ta có thể sẽ không quan tâm đến tính huyền bí của tri thức tạo ra những kỳ quan đó. Vì hệ quả của những tri thức chưa biết đó là những di sản vật thể đang tồn tại trên thực tế. Cho nên di sản của những nền văn minh trên ít mang màu sắc huyền bí.

Nhưng không gian của văn minh Đông phương cổ thì ngược lại, nó bị coi như là mang màu sắc huyền bí vì không có được sự may mắn đó. Ngoài những di sản văn hoá vật thể, văn minh cổ Đông phương đã để lại cho nhân loại hiện đại một di sản văn hóa phi vật thể rất đồ sộ, qua những tư duy tri thức có thể truyền thừa với những khái niệm mơ hồ, dường như là huyền hoặc với tri thức hiện đại. Đó chính là những phương pháp ứng dụng của học thuật cổ Đông phương, tỏ ra rất hữu hiệu trên thực tế nhằm phục vụ con người: Từ Đông y, thiên văn lịch số, xây dựng (phong thủy) đến cả sự tiên tri đến chi tiết cho số phận của từng con người... Tính hiệu quả của các phương pháp ứng dụng trong học thuật cổ Đông phương và sự mơ hồ huyền ảo của những khái niệm trong học thuật này, đã tạo nên sự huyền bí và còn là sự thách đố tất cả những tri thức của nhân loại hiện đại. Trải hàng ngàn năm trôi qua, biết bao công sức của các nhà nghiên cứu đã bỏ ra mà

vẫn không làm sáng tỏ được sự huyền bí trong học thuật cổ Đông phương.

Phải chăng , vì những thực tại mà nền văn minh Đông phương cổ nhận thức được và phản ánh những thực tại đó bằng những khái niệm của nó, nằm ngoài những tri thức của nền văn minh hiện đại? Bởi vậy, tri thức hiện đại đã mơ hồ và cảm thấy huyền bí, khó hiểu trước những khái niệm phản ánh một thực tại chưa được biết đến.

Phải chăng tính thất truyền và những sai lệch qua những thăng trầm của lịch sử, đã khiến cho những tri thức của nền văn minh này ngày càng trở nên bí ẩn và xa lạ và tri thức hiện nay của con người bất lực trong việc khám phá nó?

Nhưng dù huyền bí khó hiểu; dù bị nhân loại giải thích sự tồn tại của văn minh Đông phương bằng đủ thứ phương pháp luận; từ thần quyền , huyền bí , mê tín dị đoan đến phương pháp luận khoa học ...thì nền văn hóa Đông phương vẫn hiện hữu trên thực tế, sừng sững một cách kỳ vĩ thách đố trí tuệ của con người. Chính hiệu quả của các phương pháp ứng dụng trong học thuật cổ Đông phương trên thực tế, là sự bảo đảm cho khả năng tồn tại của nó trải hàng ngàn năm trong xã hội Đông phương cổ .

Điều này cũng chứng tỏ rằng:

Đằng sau hiệu quả thực tế đã trải qua hàng ngàn năm ấy là một chân lý đang tồn tại .

Hay nói một cách khác:

Tri thức của học thuật cổ Đông phương với hiệu quả thực tế của nó, không thể từ trên trời rơi xuống, nó phải phản ánh một thực tại đã được người Đông phương cổ nhận thức và tổng hợp thành lý thuyết và từ đó tạo ra phương pháp ứng dụng .

Bởi vậy, việc đi tìm những thực tại nằm ngoài sự nhận thức của tri thức khoa học hiện đại trong nguyên lý học thuật cổ Đông phương là một việc hoàn toàn có cơ sở khoa học, khi mà hiệu quả những phương pháp ứng dụng của học thuật cổ Đông phương đã chứng tỏ trên thực tế trải hàng thiên niên kỷ.

Khi tìm hiểu phương pháp luận của học thuật cổ Đông phương, tất cả những nhà nghiên cứu đều nhận thấy nó gắn liền với một học

thuyết vũ trụ quan rất mơ hồ là thuyết *âm dương ngũ hành* . Có thể nói rằng: Cho đến tận lúc này hàng ngàn năm đã trôi qua - các nhà nghiên cứu vẫn chưa thể tìm thấy tính hoàn chỉnh và nhất quán của học thuyết này . Có người còn cho rằng đó là hai học thuyết có nguồn gốc riêng biệt không liên quan đến nhau . Thậm chí, có người còn cho rằng thuyết *âm dương* là chính thống và phủ nhận thuyết *ngũ hành* trong ứng dụng vì tính huyền ảo và mơ hồ của nó. Sự mâu thuẫn trong những luận điểm của các học giả về học thuật cổ Đông phương trải hàng ngàn năm đã cho thấy một sự thất truyền và sai lệch ngay trong những di sản còn lại của nó.

Người ta không thể tìm ra một cái đúng từ một cái sai.

Muốn tìm hiểu giá trị của tri thức cổ Đông phương thì chúng ta phải phục hồi lại nguyên lý đích thực của nó và thực tại nào đã làm nên nhận thức để tạo ra nguyên lý đó. Có thể ai cũng biết điều này, nhưng vấn đề còn là *phương pháp tiếp cận* và một hướng đúng cho việc khám phá những giá trị huyền vĩ của nền văn minh này .

Vấn đề được đặt ra trong tiểu luận “Hà đồ trong nền văn minh Lạc Việt”, là *hướng tiếp cận* để tìm chiếc chìa khoá mở cánh cửa huyền bí của nền văn minh Đông phương . Đồng thời cũng là sự tiếp tục của những cuốn sách chuyên đề đã xuất bản có nội dung liên quan (*). Đó là:

Thời Hùng Vương qua truyền thuyết và huyền thoại

Thời Hùng Vương và bí ẩn lục thập hoa giáp

Tìm về cội nguồn Kinh Dịch

Tính minh triết trong tranh dân gian Việt Nam

Bản chất của ý thức (Định mệnh có thật hay không?)

Trong nguyên lý học thuật cổ Đông phương thì Hà đồ vốn được coi như cội nguồn huyền vĩ , thiêng liêng đầu tiên của tạo hóa ban tặng cho nhân loại. Người ta cho rằng: kỳ lân – một linh vật thiêng liêng trong tứ linh thuộc huyền thoại Đông phương – nổi lên ở trên sông Hoàng Hà đã mang Hà đồ đến cho vị thánh nhân đầu tiên của con người và khởi đầu cho nguyên lý học thuật cổ Đông phương huyền bí:

“Phục Hy tắc Hà đồ hoạch quái.”

Huyền thoại về Hà đồ xuất phát từ cách hiểu về một câu trong Kinh Dịch. Dịch viết: *“Hà xuất đồ, Lạc xuất thư, thánh nhân tác chi”*. Hà đồ chính là sự khởi nguồn của Kinh Dịch, một kỳ thư nền tảng của *Lý học* Đông phương.

Sự huyền bí đến kỳ vĩ của Hà đồ không chỉ ở huyền thoại tạo ra nó, mà còn bởi chính sự mâu thuẫn trong nội dung của nó, đã thách đố trí tuệ của nhân loại trải qua hàng thiên niên kỷ cho đến tận bây giờ: Căn nguyên của thuyết âm dương trong Kinh Dịch lại chính là Hà đồ mang nội dung ngũ hành; nhưng cho đến bây giờ, các nhà nghiên cứu vẫn chưa tìm thấy sự thống nhất của thuyết âm dương và ngũ hành trong các bản văn cổ chữ Hán?

Như vậy, ngay từ nguyên lý căn bản của *Lý học* Đông phương là Hà đồ – khi tự thân nó đã chứa đựng nội dung của âm dương ngũ hành – nên nó đã tạo ra mâu thuẫn hoàn toàn mang tính phủ định mọi luận điểm và hiện tượng trong lịch sử phát triển của học thuật cổ Đông phương, xét trong các bản văn chữ Hán. Đó chính là nguyên nhân quan trọng của sự bí ẩn kỳ vĩ đến huyền bí của một nền văn minh đã chìm sâu trong quá khứ.

Trải hàng thiên niên kỷ, đã bao nhiêu giấy mực viết về Hà đồ. Theo thống kê của tác giả Dương Ngọc Dũng và Lê Anh Minh – trong cuốn *Kinh Dịch - Cấu hình tư tưởng của Trung Quốc* – thì tính từ thời Tiên Tần đến nay đã có hơn 150 đầu sách viết về Hà đồ bằng tiếng Hán. Thậm chí người Hoa Hạ đã có hẳn một môn học gọi là: “Hà đồ học”, nhưng cho đến nay, người ta vẫn chưa biết gì về bản chất của Hà đồ. Nói theo cách nói của Giáo sư Nguyễn Hữu Lượng trong cuốn *Kinh Dịch – vũ trụ quan Đông phương*:

“Bí ẩn vẫn hoàn bí ẩn”.

Điều kỳ lạ là hầu hết những bản văn cổ chữ Hán khi nói đến Hà đồ thì có vẻ như nó là đồ hình căn bản của nguyên lý học thuật cổ Đông phương. Ngay từ sách Thượng Thư, thiên Cổ Mệnh cũng ghi: *“Vách bên trái cung điện của Văn Vương có vẽ Hà đồ”*. Khi luận về Kinh Dịch thì từ thời Tiên Hán cho đến nay, hầu hết các học giả và nhà nghiên cứu trên thế giới đều biết vị vua huyền thoại nổi tiếng trong lịch sử Đông phương, đã từ Hà đồ để khởi nguồn cho nền văn minh kỳ

vĩ này : **“Phục Hy tắc Hà đồ hoạch quái”** . Những quái hoạch đầu tiên của Kinh Dịch – gọi là Tiên thiên bát quái - bắt đầu từ Hà đồ.

Hà đồ huyền vĩ và quan trọng như vậy, nhưng trong tất cả các phương pháp ứng dụng trong học thuật cổ Đông phương từ cổ thư chữ Hán thì người ta lại không hề tìm thấy tính ứng dụng liên quan đến Hà đồ?

Sự huyền bí của Hà đồ cũng không phải chỉ dừng ở đấy. Nguyên ủy xuất xứ của Hà đồ là một đồ hình huyền bí xuất hiện trên lưng con long mã trên sông Hoàng Hà, vua Phục Hy thấy được và căn cứ vào đó để hoạch quái, tạo ra tiền đề cho môn dịch học kỳ vĩ của văn minh Đông phương. Điều huyền bí và kỳ lạ này trải đã hàng ngàn năm và cho đến tận ngày hôm nay, như một tiên đề của Lý học Đông phương. Khi các nhà nghiên cứu viết về Kinh Dịch, hoặc những vấn đề liên quan đến nó thì đều nhắc tới sự huyền bí khó tin này, như sự chấp nhận một thực tế đã tồn tại !?

Từ cái đồ hình trên long mã này, liên quan gì đến các phương pháp ứng dụng của học thuật Đông phương ?

Trong phong thủy chẳng? Không thấy nói đến! Vì phi tinh, phân cung thủy đều căn cứ vào Lạc thư?

Trong bói Dịch chẳng ? Không thấy ứng dụng thực tế ! Vì 64 quẻ Hậu thiên căn cứ vào đồ hình Hậu - thiên theo bản văn chữ Hán thì đồ hình căn bản của nó là Hậu thiên bát quái chỉ liên hệ với Lạc thư.

Trong Tử Vi chẳng ? Không hề nhắc tới . Ngay cả trong Thái Ất phân cung, tính sao, tìm cục đều liên hệ với số Lạc thư. Vậy Hà đồ đóng vai trò gì trong nguyên lý học thuật cổ Đông phương và có liên hệ như thế nào với thực tế ứng dụng của nó? Một câu hỏi xuyên suốt hàng thiên niên kỷ .

Nếu khiên cưỡng mà nói rằng: Từ Hà đồ vua Phục Hy làm ra Tiên thiên bát quái, mà Tiên thiên bát quái là cơ sở của Dịch, do đó: Hà đồ chính là đồ hình căn bản của Lý học Đông phương. Nhưng tại sao với một đồ hình khởi nguyên của nền Dịch học Đông phương, chúng ta lại không thể chỉ ra và chứng minh cho mối liên hệ (Dù chỉ tạm chấp nhận ở tính hợp lý cho mối liên hệ đó) từ một đồ hình nguyên

lý của nền Lý học Đông phương - được gọi là Hà đồ - với tất cả mọi phương pháp ứng dụng của nó?

Tiểu luận “*Hà đồ trong văn minh Lạc Việt*” là một sự tiếp tục của những cuốn sách mà người viết đã xuất bản và đi sâu vào một chuyên đề để tìm bản chất của Hà đồ trong nguyên lý học thuật cổ Đông phương. Đồng thời, tiểu luận này sẽ là sự minh chứng rõ nét hơn cho cuốn “*Đức Phật khai ngộ về tính thấy*”. Nxb Tôn giáo 2006 - Tức “*Định mệnh có thật hay không?*”.

Chính vì là sự tiếp tục này và để thuận lợi trong việc minh chứng, người viết xin được lặp lại không ít những luận điểm đã trình bày trong các sách đã xuất bản. Đây là điều cần thiết nhằm chứng tỏ tính hoàn chỉnh và nhất quán của một luận điểm và là sự tiện lợi chung cho tất cả những bạn đọc lần đầu tìm hiểu một luận điểm mới về cội nguồn và bản chất nguyên lý học thuật cổ Đông phương, qua cuốn sách này. Bởi vậy, người viết hy vọng rằng: Tuy có sự lặp lại một số luận điểm đã trình bày, nhưng sẽ được các bạn đọc quan tâm đã xem những bài viết hoặc những sách đã xuất bản trước vui lòng lượng thứ.

Trong tiểu luận này: Phần trích dẫn được thể hiện bằng chữ Vni – Helve. Chính văn của người viết thể hiện bằng chữ Vni – Time. Mặc dù đã hết sức cố gắng, nhưng do tài trí còn kém cỏi so với ước vọng thực hiện đề tài, người viết rất hy vọng những cao nhân trí giả quán xét và cho ý kiến đóng góp quý báu.

Chân thành cảm ơn sự quan tâm của quý vị.

Nguyễn Vũ Tuấn Anh

PHẦN I

HÀ ĐỒ
TRONG CỔ THƯ CHỮ HÁN





CHƯƠNG I

XUẤT XỨ CỦA HÀ ĐỒ THEO CỔ THƯ CHỮ HÁN

Hầu hết những ai đã từng xem một cuốn sách nói về Kinh Dịch thì đều được biết đến Hà đồ qua một câu của Hệ từ:

“Hà xuất đồ, Lạc xuất thư, thánh nhân tác chi”

Trong Chu Dịch, duy nhất chỉ có một dòng như vậy nói đến Hà đồ. Tính mơ hồ của nó đã sinh ra bao truyền thuyết thần kỳ. Cho đến tận bây giờ, thực chất Đồ thư là cái gì chưa thấy ai bàn được rõ ràng.

Đã có hẳn một môn “Hà đồ học” với hàng trăm đầu sách viết về Hà đồ, nhưng Đồ Thư vẫn là những đồ hình bí ẩn. Trong những cuốn sách nghiên cứu về lý học Đông phương thì – với cái nhìn của người viết – có lẽ cuốn *Kinh Dịch với vũ trụ quan Đông phương* của giáo sư Nguyễn Hữu Lượng là một bản tổng kết khá hoàn chỉnh về những tài liệu chủ yếu nói về Hà đồ. Bởi vậy, tôi xin trích dẫn tư liệu trong sách này để quý vị tiện tham khảo về xuất xứ của Hà đồ theo cổ thư chữ Hán. Trong các đoạn trích dẫn từ sách này - từ trang 77 đến trang 90 - người viết lược bỏ những phần phiên âm Hán Việt và phần chữ Hán trích kèm minh họa trong nguyên văn. Đoạn sau đây trích trong chương I có tựa là:

LONG ĐỒ - QUI THƯ

Nguồn gốc

Nói tới Dịch Lý Đông phương, trước hết phải nói tới Hà đồ và Lạc thư.

“Hà đồ Lạc thư vốn là nguồn gốc của quái hoạch” (Đồ thư cố thị quái hoạch chi nguyên). Quái hoạch lại là dấu hiệu tượng trưng cho Âm Dương động tĩnh, biến dịch, doanh hư, sinh thành...Hà đồ Lạc thư chính là hai tài liệu nền tảng của vũ trụ quan Đông phương. Các bậc thánh nhân, sau khi thấy con Long Mã phụ đồ, con Linh Qui phụ thư xuất hiện ở hai sông Hà, Lạc bèn bắt chước theo, rồi đem dùng. Từ đó có Tiên thiên và Hậu thiên bát quái...v.v..và có cả một hệ thống ý niệm về vũ trụ và nhân sinh. Vì vậy, ngay ở đầu sách “Chu Dịch bản nghĩa”, Chu Hy đã giới thiệu Hà đồ Lạc thư bằng hình vẽ

và chú thích sau đây:

“Đồ xuất hiện ở sông Hà, Thư xuất hiện ở sông Lạc, đấng thánh nhân bắt chước theo”

Như vậy – qua đoạn trích dẫn trên - khi so sánh giữa câu trong Hệ Từ của Kinh Dịch:

“Hà xuất đồ, Lạc xuất thư, thánh nhân tác chi” với câu *“Đồ xuất hiện ở sông Hà, Thư xuất hiện ở sông Lạc, thánh nhân bắt chước theo”*, thì bạn đọc cũng nhận thấy rằng: Đây là hai nội dung khác hẳn nhau. Câu trên là hiện tượng, câu dưới là cách hiểu hiện tượng mà nội dung câu trên đặt ra.

Nhưng tại sao lại có sự khẳng định này từ ông Chu Hy (Đời Tống trong lịch sử Trung Hoa) – Một sự khẳng định đã trải hàng thiên niên kỷ cho đến tận bây giờ? Ông đã căn cứ vào đâu để viết những điều này? Chúng ta tiếp tục quán xét đoạn trích dẫn tiếp theo:

Thái Nguyên Định nói: *“Về cái tượng của Đồ Thư thì từ Khổng An Quốc, Lưu Hâm đời Hán, Quan Lăng tự Tử Minh đời Ngụy, đến Khang Tiết tiên sinh là Thiệu Ung, tự Nghiêu Phu đời Tống, ai cũng đều bảo như vậy. Đến Lưu Mục, ông đổi tên cả hai số và được các học giả dùng theo”*.

Khảo sát về Hà đồ, Lạc thư ta thấy người đầu tiên đã ghi lại nguồn gốc xa xưa của chúng là Khổng An Quốc đời Hán. Họ Khổng viết: “Đời Phục Hy có con Long Mã xuất hiện trên sông Hoàng Hà. Nhà vua bèn bắt chước theo những vằn của nó để vạch Bát Quái gọi là Hà đồ. Đời vua Vũ có con thần qui xuất hiện trên sông Lạc. Nhà vua bèn nhân đó sắp đặt thứ tự thành 9 loại, gọi là Lạc thư.

Theo Từ Nguyên của Trung Hoa thì Phục Hy là vị vua thời Thái Cổ Trung Hoa, tượng trưng cho ánh sáng Mặt Trời, Mặt Trăng nên gọi là Thái Hạo. Ngài dạy dân cày ruộng, đánh cá, chăn nuôi các giống vật tế thần để sung vào việc bếp núc nên gọi là Bào Hy. Ngài vạch quái làm thư khế, ở ngôi được 115 năm, truyền được 15 đời, gồm 1260 năm.

Trong sách đã dẫn, các nhà lý học còn chỉ ra rất cụ thể về địa danh Hoàng Hà và Lạc Thủy như sau:

Hà tức sông Hoàng Hà, là con sông lớn bậc nhì Trung Quốc sau Dương Tử. Ngày xưa sông này chỉ gọi là Hà, nhưng về sau người Tàu gọi Hoàng Hà vì nó có nhiều cát vàng. Hoàng Hà xuất phát từ ngọn núi Ba Nhan Khách Thích miền Thanh Hải, chảy về Đông vào tỉnh Cam Túc, chèo lên Đông Bắc qua Trảng Thành tới Tuy Viễn,

quạt về Nam qua Sơn Tây, Thiểm Tây, Hà Nam, lại chéo về Đông Bắc qua Trục Lệ, Sơn Đông rồi ra bể, dài hơn 8800 dặm. Sông Lạc tức Lạc Thủy, phát nguyên từ Thiểm Tây, chảy về Đông Nam qua Bảo An, Cam Tuyền rồi hợp với sông Vị để cùng chảy theo phía Đông vào Hoàng Hà.

Cũng trong sách đã dẫn, những nhà lý học sau Hán còn miêu tả chi tiết con Long Mã cứ như thật và có vẻ còn thật hơn cả quái vật hồ Loch Ness:

Long Mã là một con ngựa giống như rồng. Nói Mã Đò tức là nói chuyện con Long Mã mang tấm đồ xuất hiện trên sông Hà thời Phục Hy. Về sau, khi Đế Nghiêu lên ngôi, Long Mã lại xuất hiện, mình xanh mà vằn đỏ, có mang sách mệnh trời ban cho vua để trị thiên hạ, trong đó ghi rõ việc hưng vong (Từ Nguyên theo sách “Thượng Thư trung hậu”)

Theo sách “Kỳ môn ngũ tống quy” thì con Long Mã cao 8 thước 5 tấc (Thước Tàu), xương cổ dài, cánh bên phải nhúng xuống nước mà không ướt, trên đó thánh nhân để bức đồ cổ (Tấm đồ xưa). Long Mã xuất hiện trên sông Mạnh Hà còn gọi là Mạnh Độc thuộc huyện Vũ Tiến tỉnh Giang Tô, Trung Hoa.

Những tài liệu của Từ Nguyên trên đây tỏ ra khá tỷ mỉ, khá đầy đủ và rõ ràng. Nhưng thực ra xuất xứ của Đồ thư vẫn bao trùm bí mật và hoài nghi. Bởi vậy, nhiều cuộc bàn cãi sôi động của tiên Nho càng ngày càng gây thêm sự hào hứng. Nhiều bộ sách cổ từ ngày xưa ngày xưa được lôi ra để chứng minh cho xuất xứ lạ kỳ quái đản. Mâu thuẫn càng tăng, dị biệt càng lắm, bí mật càng thêm bí mật.

Sách “Tổng thư phù thủy chi” kể rằng: “Khi vua Vũ quan sát sông Hà để trị thủy, thấy một người mình cá rất dài xuất hiện. Người này nói: “Ta là Hà Tinh đây!”. Nói xong, trao Hà đồ cho vua Vũ, bàn việc trị thủy xong, bèn lui tới vực sâu.

Sách “Vỹ thư”, phần Xuân Thu, thiên Nguyên mệnh bào lại kể khác: “Vua Nghiêu ra chơi hai sông Hà, Lạc thấy một con rồng đỏ mang tấm đồ xuất hiện.

Sách “Thượng thư trung hậu” không bảo vua Nghiêu, vua Vũ mà lại bảo: “Vua Thuấn đến Hạ Tắc thì thấy con rồng vàng mang đồ xuất hiện”.

Sách “Luận ngữ sấm ngôn”, trái lại, bảo khi cả vua Nghiêu, và Thuấn cùng đi chơi tới sông Hà và Núi Thủ thì thấy năm ông lão báo cáo cái ngày con Long Mã ngậm tấm đồ xuất hiện.

Đến sách “Hà đồ”, thiên Đĩnh tá phụ thì Nghiêu, Thuấn, Vũ

đều không phải cả mà lại là Hoàng Đế. Sách này nói: Thiên Lão (Tên một vị quan) tấu với Hoàng Đế: Sông Hà có Long đồ, sông Lạc có Quy thư. Nhà vua nghe lời, ra chơi sông Quỷ Thủy thấy con cá lớn xuất hiện. Khi cá lặn thì tấm đồ hiện ra.

Sách “Trúc thư kỷ niên” còn ghi trường hợp Thiên Lão tấu với Hoàng Đế như sau:

Năm thứ 50, đời Hoàng Đế sương mù dày đặc. Nhà vua hỏi thì Thiên Lão thưa: “Trời muốn cho ngài những điều huấn giáo quan trọng, ngài chớ nên phạm”. Trời bỗng mưa lớn, Hoàng Đế được đồ thư. Vì tích này nên Lý Bạch mới viết câu: “Thiên Lão chường đồ” trong bài Đại Lạp phú.

Nhưng phải đến “Sơn Hải kinh” của Quách Phác thì sự ngạc nhiên của chúng ta mới lên tới cùng độ. Sách này ghi rằng ở cả ba đời Phục Hy, Hoàng Đế và Liệt Sơn thị (Tức Thần Nông) đều có Hà đồ xuất hiện cả. Vì vậy Lý Quá trong sách “Tây Khê Dịch thuyết” mới cho biết cứ mỗi khi thánh nhân ra đời thì Hà đồ xuất hiện, chứ chẳng riêng gì đời Phục Hy. Ông nói:

”Căn cứ theo Sơn Hải Kinh, ta thấy Phục Hy được Hà đồ thì Hạ Hậu nhân đó nói Liên Sơn. Hoàng Đế được Hà đồ thì người Thương nhân đó nói Qui Tàng, Liệt sơn thị được Hà đồ thì người Chu đó nói Chu dịch. Như vậy, Hà đồ không phải đặc xuất từ thời Phục Hy. Đức Khổng Tử nói: “Chẳng thấy tấm đồ xuất hiện trên sông Hà thì đời ta hết rồi!”. Câu nói đó có nghĩa là cứ hễ có thánh nhân ra đời thì Hà đồ xuất hiện. Bởi thế nên Phục Hy, Hoàng Đế và Liệt Sơn thị đều được Hà đồ mà làm dịch”.

Qua những đoạn trích dẫn trên đây, bạn đọc cũng nhận thấy rằng: Xuất xứ Hà đồ qua bản văn cổ chữ Hán hoàn toàn được giải thích mang tính thần vật huyền bí có tính tôn vinh. Nhưng cũng qua các bản văn cổ chữ Hán, chúng ta không hề tìm thấy một sự khẳng định Hà đồ như một cơ sở lý thuyết trong ứng dụng thực tế. Ngoại trừ việc cho rằng: Hà đồ là cơ sở của Tiên thiên bát quái, nhưng điều này cũng chỉ được nói tới như một tiên đề. Hay nói một cách khác: Trong các phương pháp ứng dụng của học thuật cổ Đông phương – qua bản văn chữ Hán – người ta không thể tìm thấy tính ứng dụng của Hà đồ. Nhưng Hà đồ lại được coi như nguyên lý đầu tiên, thiêng liêng và huyền bí đến kỳ ảo của nền lý học Đông phương? Sự mâu thuẫn này khiến nhà nghiên cứu nổi tiếng – Giáo sư Nguyễn Hữu Lượng cũng phải chào thua mà đặt bút viết trong tác phẩm của ông “Kinh Dịch – vũ trụ quan Đông phương”:

Thật là loạn! Hậu thế chẳng biết sở cứ vào đâu! Phục Hy, Thần Nông, Hoàng Đế, Nghiêu Thuấn đều là những vị vua thời Thái cổ. Chữ nghĩa lúc đó chưa có, biết lấy gì ghi chép thành sách để tin dùng? Do đó hậu thế viết sách bất quá chỉ nghe truyền thuyết. Mà truyền thuyết thì mỗi nơi một khác, chẳng ai giống ai, nhất là thời xa xưa đó. Còn ở thời man rợ, loài người sống thành bộ lạc, trí thức nông cạn, chỉ ham mê vu nghiến, ma thuật thì làm sao mà Đồ thư có một xuất xứ rõ ràng đích xác được. Duy có một điều gây thắc mắc cho chúng ta hiện nay là đứng trước sự hỗn loạn của các truyền thuyết đó, **tại sao Hán nho như Khổng An Quốc, Lưu Hâm, vv... lại dám quả quyết Đồ xuất hiện ở sông Hà thời Phục Hy, Thư xuất hiện ở sông Lạc thời Hạ Vũ?** Chính sự võ đoán của Nho gia đầu tiên phát huy Dịch thuyết này đã gây nên những cuộc bàn cãi sôi nổi, những lời phê bình chỉ trích kịch liệt của đời sau, nhất là khi hậu thế không thể tin ở truyền thuyết mà chỉ biết căn cứ vào lời của Khổng Tử trong Dịch hệ thượng: “Đồ xuất hiện ở sông Hà, Thư xuất hiện ở sông Lạc, đáng thánh nhân bắt chước theo đem ứng dụng”.

Qua đoạn trích dẫn trên của giáo sư Nguyễn Hữu Lượng, bạn đọc cũng thấy sự hỗn tạp và đầy mâu thuẫn trong các bản văn chữ Hán nói về Hà đồ. Và chính giáo sư tác giả cũng bị cuốn hút vào mớ bòng bong ấy, khi ông viết đoạn cuối:

“Trong Dịch Hệ thượng: Đồ xuất hiện ở sông Hà, Thư xuất hiện ở sông Lạc...”

Đây chính là lời của Khổng An Quốc và Lưu Hâm chú giải Dịch, chứ không phải ý nghĩa đích thực của câu này trong Hệ Từ của Kinh Dịch – mà ai cũng biết – chỉ vồn vện là:

“Hà xuất đồ, Lạc xuất thư, thánh nhân tác chi”.

Để kiểm chứng lại, ai là người đầu tiên đưa ý nghĩa “Đồ xuất hiện ở sông Hà, Thư xuất hiện ở sông Lạc” có phải do đám Hán Nho đưa ra không, giáo sư tác giả đã viết:

Hán Nho có phải là người đầu tiên quả quyết như trên khiến hậu thế có người - Tiên Nghĩa Phương đời Nguyên – lên án họ là tội nhân của Dịch mà người đầu tiên chính là Khổng An Quốc: “Khổng An Quốc thành dịch chi tội nhân”.

Như vậy, với một mình Tiên Nghĩa Phương chưa đủ bằng cứ chứng tỏ Lưu Hâm và Khổng An Quốc là người đầu tiên chú giải dịch một cách chủ quan. Giáo sư tác giả còn cần thận khảo sát tiếp:

Phải hay không ta chỉ cần xem chú giải của Từ Nguyên qua

hai chữ Hà Lạc thì rõ ngay:

Đây chú giải chữ Hà đồ: “Khi vua Phục Hy làm vua thiên hạ, thấy con Long Mã mang tấm đồ xuất hiện trên sông Hoàng Hà bèn bắt chước những vằn nét của nó để vạch bát quái. Vằn nét của nó thì 1, 6 ở dưới, 2 và 7 ở trên, 3 và 8 ở bên tả, 4 và 9 ở bên hữu, còn 5 và 10 ở giữa. Hà đồ còn là tên một bộ sách ghi những lời sấm truyền đời xưa, do người đời Minh biên tập trong sách Cổ Vĩ Thư. Sách này có nhiều thiên: Quát Địa tượng, Thủy khai quan, Giảng tượng, Kế Hạ câu, Đế Lâm hy, Đĩnh Tá phụ, Hà đồ Ngọc bản, Long Ngự Hà đồ ... Lại còn có Lạc thư sấm gồm những thiên: Linh Hoài thỉnh, Trích lục tích, Lục Vân pháp... Sách này cùng với sách Hà đồ phụ tá lẫn nhau, cho nên đời mới gọi là sách “Hà Lạc đồ sấm”. Sách này đã mất từ lâu. Có người cố sưu tầm lại, nhưng còn thiếu sót rất nhiều. Tuy thư kinh tịch chí chép: Hà đồ 20 quyển, Hà đồ Long văn 1 quyển. Đời Lương, Hà đồ, Lạc thư có 24 quyển, mục lục một quyển. Cả hai đều nói: Những sách đó xuất hiện từ thời Tiên Hán, có Hà đồ 9 thiên, Lạc thư 6 thiên, rồi từ Hoàng Đế đến Châu Văn Vương lại có thêm 30 thiên khác nữa. Hai sách trên còn nói: Từ lúc sơ khởi đến Khổng Tử, những lời thêm pha vào 9 bậc thánh (?) được bọn tục nho lấy làm chuộng đem ra học hỏi khảo sát cho nên thiên mục ngày càng nhiều mãi. Đời Tống, đời Lương mới bắt đầu cấm. Tuy Dạng Đế còn cho tìm sách đốt đi, nếu ai phạm pháp sẽ bị xử tử. Từ đó những sách này mới không ai học nữa.

Và đây chú giải chữ Lạc thư: “Vua Đại Vũ trị thủy thấy con thần qui mang chữ có nét trên lưng, đếm số từ 1 đến 9, bèn nhân đó xếp đặt thứ tự làm thành 9 trù. Những nét đó được bố trí như sau: đầu đội 9, chân đạp 1, bên tả 3, bên hữu 7, đôi vai 2 và 4, đôi chân 6 và 8 và giữa số 5. Theo Hậu Hán thư Ngũ hành chí nói về thiên Hồng Phạm của Chu Thư thì từ trù 1 của Ngũ hành trở xuống có 65 chữ đều là bản văn của Lạc thư. Nhưng sách “Thư chính nghĩa” trưng dẫn thuyết của Lưu Hướng lại bảo 38 chữ là bản văn, và thuyết của Lưu Hâm thì chỉ có 20 chữ là bản văn. Những thuyết của Hán nho đều bảo Lạc thư có văn tự chứ không thấy nói tới đồ. Đại Đái Lễ chép Minh Đường cổ chế có những điểm 2, 9, 4, 7, 5, 3, 8, 6, 1. Đó là phép Cửu cung. Về sau bọn phương kỹ dựa vào đó để phụ họa mà làm Lạc thư. Đám hậu Nho sau này cũng theo thuyết đó”.

Nhờ chú giải của Từ Nguyên trên đây, ta có thể tin đám Hán Nho là người đầu tiên đã quả quyết: “Đồ xuất hiện ở sông Hà đời Phục Hy, Thư xuất hiện ở sông Lạc đời Hạ Vũ”. Từ đó đến nay, mỗi người hình như lạng lẽ chấp nhận một sự võ đoán táo bạo của Hán Nho không một phản ứng. Chẳng thế mà ngày nay các học giả Đông Tây, ai cũng đều cho sự kiện này như một sự kiện lịch sử hiển nhiên.

Như vậy, qua đoạn trích dẫn trên chúng ta đã nhận chân sự thật

là: Huyền thoại Hà đồ Lạc thư chỉ bắt đầu từ thời Hán. Chính văn Kinh Dịch / Hệ từ thượng chỉ viết:

"Hà xuất đồ, Lạc xuất thư, thánh nhân tác chi".

Hay nói một cách chính xác hơn: Những học giả thời Hán đã giải thích Hà đồ Lạc thư theo cách hiểu của họ . Nhưng những luận điểm của Hán Nho lại được coi là luận điểm chính thống về nguyên ủy của Hà đồ truyền tới ngày nay.

Bây giờ chúng ta tiếp tục tham khảo các luận điểm phản bác của chính các nhà nghiên cứu Trung Hoa trong lịch sử phát triển của nền văn minh này qua các đoạn trích dẫn tiếp theo.

Tuy nhiên không phải ai cũng dễ tính như ai ! Ngay trong làng Nho, thiếu gì người lên tiếng đả kích Hán Nho, nhất là đả kích Khổng An Quốc. Du Diễm đời Tống căn cứ vào câu nói của Khổng Tử trong Dịch hệ thượng: "Đồ xuất hiện ở sông Hà, Thư xuất hiện ở sông Lạc, Đấng thánh nhân bắt chước theo" mà cho rằng Đồ Thư đều xuất hiện ở thời Phục Hy, chứ không phải hai thời khác nhau như họ Khổng chia ra. Ông nói: Phục Hy bắt chước Hà đồ, Lạc thư mà hoạch quái. Thế mà Khổng An Quốc lại bảo Phục Hy hoạch quái phải bắt chước theo Hà đồ, còn Đại Vũ bày Cửu trù phải bắt chước Lạc thư. Vì sao họ Khổng lại chia làm hai như vậy ? Sách "Cửu kinh biện nghi" của họ Trần xét theo Ngọc xuyên văn tập có nói: "Nếu bảo Phục Hy hoạch quái gốc Hà đồ thì Khổng Tử chỉ cần nói Đồ xuất hiện ở sông Hà, đấng thánh nhân bắt chước theo là đủ rồi. Hà tất phải nói gồm cả Lạc thư vào nữa làm gì? Đã nói: Bắt chước theo Đồ, Thư để làm Dịch thì như thế Đồ , Thư đều phải có từ thời Phục Hy, chứ sao lại phải đợi mãi tới khi vua Vũ trị thủy sau này mới có Lạc thư ? Họ Du tiếp thêm: "Số của Dịch bắt quá từ trời 1 đến Đất 10 chỉ có 55 số mà thôi, chứ chưa từng được mệnh danh là Hà đồ, cũng như chưa từng được mệnh danh là Lạc thư. Thế mà Khổng An Quốc dám bảo "Thời Phục Hy có con Long Mã mang Đồ xuất hiện ở sông Hà, nhà vua thấy vậy bèn bắt chước theo để vạch Bát quái, gọi là Hà đồ, và thời Đại Vũ có con thần qui mang Thư xuất hiện ở sông Lạc, nhà Vua thấy vậy bèn nhân đó xếp đặt điểm số để lập thành Cửu trù, gọi là Lạc thư. Họ Khổng căn cứ vào đâu vậy ?".

Chưa hết, Du còn phê bác, chỉ trích nhiều điểm khác: "Thời vua Phục Hy chưa có văn tự. Nhà vua nhân những chấm của Hà đồ, Lạc thư mà hoạch quái, chứ chẳng phải Đồ thư có những số trời sinh sẵn để cho ngài lấy dùng ! Nếu Dịch Hệ từ nói: Ngửa trông tượng ở trên trời, cúi xem phép ở dưới đất, quan sát hình nét của chim muông cùng với sự thích nghi của đất, gần thì lấy ở mình, xa thì lấy ở vật. Do đó mới vạch Bát quái. Vậy thì Phục Hy hoạch quái há chỉ riêng Hà

đồ, Lạc thư thôi sao ?”

”Ngoài Dịch ra, không sách nào nói tới Lạc thư”. Thiên Vũ cống chỉ nói tới khơi sông Lạc chứ không nói tới Thư xuất hiện. Khổng An Quốc chú giải Hồng Phạm lấy Cửu trù làm Lạc thư, nên nói: Trời cho vua Vũ Lạc thư. Con thần qui mang Thư xuất hiện, nét chấm bày trên lưng, đếm số từ 1 đến 9. Nhà vua nhân đó xếp đặt điểm số để lập thành Cửu trù. Nói như vậy, họ Khổng thực đã dùng số đội 9, đạp 1 của phép Cửu cung trong Vĩ thư. Số Cửu cung là số của bọn thuật sĩ chứ đâu có phải số của Dịch! Trong sách Đại Đái Lễ, Minh Đường cổ chế có thuyết 2 – 9, 4 – 7, 5, 3 – 6, 1 – 8. Họ Trình chú giải bắt chước theo nét chấm, điểm của con rùa vốn bắt gốc từ thuyết họ Khổng. Trương Nam Hiến nói: Trịnh Khang Thành say mê Vĩ thư, lấy Hà đồ làm Bát quái, Lạc thư làm Cửu trù. Đó chỉ là điều dơ dáy làm nhóp Thánh Kinh mà thôi. Theo thiên ý của kẻ ngu này, thì Cửu trù mà Cơ tử trình bày không phải Lạc thư. Nếu lấy Cửu trù của Hồng phạm cố ép làm Lạc thư thì của Trung Dung cũng có thể cố ép làm Lạc thư được. Số Cửu cung mà Từ Hoa Tử, cũng như Kiển tạc độ đã nói đó, lúc đầu có ai biết số ấy là của Lạc thư và cũng có ai lấy số ấy làm Hà đồ bao giờ đâu ? Tô Đông Pha nói: Cửu cung chẳng có trong Kinh Dịch, bởi vì số mà Vĩ thư nói đó không phải Dịch số. Chu Tử nói: Đấng thánh nhân nói số thì nói một cách giản lược, cao xa, rộng rãi. Số Cơ, số Ngẫu, từ Trời 1 đến Đất 10 là số tự nhiên, số Đại diện là số đếm cổ thi: Kinh Dịch chỉ có hai số đó mà thôi. Kẻ ngu này xin thưa: Nếu bỏ hai số đó ra thì Dịch há chỉ còn lại có cái số gọi là số đội 9, đạp 1 nữa ư ? Bọn Hán Nho thực đã ghép bừa bãi vào đó thôi !”

Tiền Nghĩa Phương đời Nguyên cũng lên tiếng đả kích Hán Nho. Ông chê cả Chu Tử, vì họ Chu đã nghe theo bọn Khổng An Quốc và Lưu Hâm đời Hán. Quốc và Hâm đều bảo Phục Hy bắt chước Hà đồ để vạch quái, hậu thế tin theo hết đời nọ sang đời kia mà chẳng biết tỉnh ngộ. Hiền tài như Chu Tử mà cũng không tránh khỏi quanh co khúc thuyết, cuối cùng cũng chẳng thông hiểu vấn đề!”

Đến cả Chu Tử vốn một tay kiệt hiệt trong làng Nho mà còn chẳng hiểu vấn đề. Thử hỏi những kẻ dung tài, lực lực thử bối, xa tải đấu lượng (Lúc nhúc như lũ chuột, đông đến nổi lấy xe mà chở, lấy đấu mà đong cũng không hết) thì còn hiểu được gì nữa ?

Họ Tiền còn trách Khổng An Quốc lầm lẫn không phải chỉ có một đối với Dịch. Ông nêu ra luận về chế khí tượng gồm 13 quẻ thì lưới vó một việc do Phục Hy, giao dịch hai việc do Thần Nông và thư khế 9 việc là do Hoàng Đế, Nghiêu, Thuấn. Những sự kiện này ghi chú hết sức phân minh, thế mà Khổng An Quốc khi viết tựa sách cho mình lại đưa thư khế của Hoàng Đế, Nghiêu, Thuấn qua

cho Bào Hy. Đức Khổng Tử còn nói: Bào Hy giữa trông, cúi xét để vạch Bát quái, thế mà An Quốc dám bảo Bào Hy bắt chước Hà đồ để vạch Bát quái ! Lưu Hâm tin thuyết của Khổng An Quốc nên nổi gót lý luận. Thực ra, An Quốc làm ở trước, Lưu Hâm làm ở sau, hậu thế tin theo, ngàn thu nhất luật! An Quốc chính là người có tội đối với Dịch!”.

Sau khi kết án như vậy, Tiền Nghĩa Phương viện dẫn lời bình luận của Dương Tử Văn tức Dương Hùng về những kẻ “hỗ ngôn loạn thuyết” này: “Họ nói lộn xộn, tạp nhạp có hại cho chữ thánh” Mặc dù có những Nho gia cao lời chỉ trích như trên, nhưng hậu thế vẫn vui lòng chấp nhận sự vô đoán của Hán nho. Phải chăng đó là do tính dễ dãi của đại chúng? Đại chúng dễ tính chỉ vì dọa tính câu thúc hoặc vì kém trí để tìm tòi kê cứu thì chẳng nói làm gì ! Các nhà tri thức tên tuổi ở nhiều thời mà cũng chẳng có ý kiến đối nghịch nào thì quả thật đáng chê trách. Thái Tây Sơn kể rằng: Truyện ký xưa nay cho rằng Khổng An Quốc, hai cha con Lưu Hưởng và Ban Cố đều lấy Hà đồ dành riêng cho Phục Hy, Lạc thư dành riêng cho Đại Vũ. Còn Quan Tử Minh, Thiệu Khang Tiết thì lại lấy số 10 làm Hà đồ, lấy số 9 làm Lạc thư.

Đối với Du Diễm, những Nho gia theo thuyết của An Quốc như Quan Tử Minh chẳng hạn, đều lầm cả! Ông công kích Tử Minh và Lưu Mục: Quan Tử Minh lấy số 55 làm Hà đồ, lấy số 45 làm Lạc thư. Lưu Mục lại đổi ngược hai số, lấy 55 làm Lạc thư, lấy 45 làm Hà đồ. Có thể nói lấy lầm lại đổi lầm vậy !

Tại sao Hán Nho lại lầm lẫn quá vậy ?

Chỉ tại họ dùng “Vĩ thư” để chú giải kinh điển. Theo Từ Nguyên thì “Vĩ thư” là một bộ sách dựa vào nghĩa của kinh điển để nói về bùa chú điềm mộng: “Bộ sách này gồm 7 loại: Dịch Vỹ, Thư Vỹ, Thi vỹ, Lễ Vỹ, Nhạc Vỹ, Xuân Thu Vỹ, Hiếu Kinh Vỹ. Vì sách có 7 loại nên còn gọi là “Thất Vỹ”. Sách nói Khổng Tử đã sáng tác, nhưng thực ra sách xuất hiện vào cuối thời Tây Hán. Cùng truyền với Vỹ Thư có “Hà Lạc đồ sấm”. Hán Quang Vũ vốn là người thích sấm vỹ, nên những sách này thịnh hành lắm. Đại Nho như Trịnh Huyền mà cũng đem ra chú giải. Do đó, Kinh Vỹ được đời rất trọng. Đến đời Tống, đồ sấm mới bị cấm. Tùy Dạng Đế sai người đi khắp nơi sưu tầm đem đốt đi. Những bản truyền ngày nay đều không đầy đủ.

Như vậy, Vỹ Thư vốn là một loại sách sấm ký, vu nghiễn, ít có điều xác thực đáng tin. Nó ghi lại những truyện truyền kỳ bí hiểm, thần thoại hoang đường. Ấy chính Vỹ Thư đã để lại biết bao điều sai bậy mà Du Diễm nêu ra để chỉ trích Hán Nho: “Vỹ Thư có nhiều sai bậy, thế mà Hán Nho cho đó là sách của Khổng Tử nên dùng để chú giải Kinh Điển ! Có thể nói là lấy bậy để tập bậy vậy!”

Vậy chủ trương của Du Diễm - kiện tướng số một chống Hán Nho – như thế nào? Ông không cho phép Hán Nho chia Hà đồ, Lạc thư ra làm hai thời khác nhau. Ông căn cứ vào câu nói của Khổng Tử trong Hệ từ để quyết rằng thánh nhân đây chỉ Phục Hy và Phục Hy đã lấy cả hai Đồ, Thư để hoạch quái. Đối với ông ta, Đại Vũ không liên quan gì tới Lạc thư, và Lạc thư không xuất hiện ở thời Hạ Vũ. Ông nói: “Nay ta xét câu nói của Đại truyện: Đồ xuất hiện ở sông Hà, Thư xuất hiện ở sông Lạc, đấng thánh nhân bắt chước theo. Thánh nhân đây chỉ Phục Hy, Phục Hy khi hoạch quái lấy nguyên tắc từ ở Hà đồ và Lạc thư”.

Còn Tiên Nghia Phương - kiện tướng bậc nhì chống Hán Nho - chủ trương của ông ra sao ? Trong một cuộc phỏng vấn về lý do tại sao người xưa nói tới Hà đồ liền nhắc luôn tới Lạc thư mà riêng ông lại loại bỏ Lạc thư ra ngoài, thì ông trả lời: “Hà đồ được vua Phục Hy lấy đem dùng đã hơn ngàn năm, rồi Lạc thư mới xuất hiện. Đức thánh ta (Khổng Tử) lấy cả hai, chẳng qua vì hai việc Long Quy phụ văn xuất hiện ở hai sông Hà Lạc giống nhau. Đến khi đấng thánh nhân bắt chước đem dùng để khai sáng mọi vật, hoàn thành mọi việc thì công dụng của chúng cũng giống nhau. Đó tức là lấy lý mà suy số. Hai việc ấy lại có thể tương thông nhau, cho nên ngài đều nói tới cả hai chứ không phải bảo cứ làm Dịch là phải lấy cả Lạc thư. Vì phát minh Dịch lý nên căn cứ vào Hà đồ chứ không căn cứ vào Lạc thư, đó là điều nên lắm.

Đến đời Minh, một người chủ trương dung hòa xuất hiện. Đó là Hồ Cự Nhân. Ông chủ trương tương tự Du Diễm cho rằng: Đồ thư đều xuất hiện ở thời Phục Hy, nhưng không loại bỏ Lạc thư và Hạ Vũ ra ngoài như Tiên Nghia Phương. Ông nói: “Đồ và Thư đều xuất hiện ở đời Phục Hy. Đời thường nói: “Trời cho vua Vũ Hồng Phạm cứu trừ”, phải chăng là đến thời vua Vũ, nhân vì việc truyền bá Lạc thư mà phải diễn cái nghĩa của nó thành Cửu Chương đại pháp, chứ chẳng phải đến thời vua Vũ Lạc thư mới xuất hiện. Hoặc có kẻ nói: “Cùng với Qui thư thông dụng ở đời vua Vũ, còn có Huyền khuê là điểm lành”. Nhân vua Vũ diễn ra để làm trừ, nên nói: “Trời cho vua Vũ Hồng phạm cứu trừ”, lại nói: “Vũ cho Huyền khuê, báo cáo sự thành công”.

Ai đúng? Ai sai? Ai phải? Ai trái? Thật khó trả lời. Một thời đại quá xa xôi, như thời đại Phục Hy, Hạ Vũ, không thể cho phép chúng ta khảo cứu tường tận được vấn đề. Hơn nữa, những sử liệu bác tạp rải rác khắp nơi, thường chịu cái cảnh tam sao thất bổn, không thể có một sự chuẩn xác đáng tin cậy. Chấp nhận ý kiến của Hán Nho chỉ là sự bất đắc dĩ, mà phủ nhận những phản ứng của Hậu Nho lại là một điều chẳng nên. Nếu bảo:

“Từ những cuộc thảo luận nảy sinh ánh sáng” thì trong

trường hợp này, quả chưa có một ánh sáng nào khả dĩ phá tan được màn bí mật vẫn bao trùm nguồn gốc của Đồ Thư.

Như vậy, qua phần trích dẫn trên, bạn đọc cũng nhận thấy một điều là: Xuất xứ Đồ thư trong bản văn chữ Hán hết sức mơ hồ và điều này bắt đầu từ thời Tây Hán. Tất cả những luận điểm của Hán Nho và Hậu Nho tuy đã trải hàng thiên niên kỷ, nhưng cho đến nay vẫn chưa hề có một sự sáng tỏ về bản chất đích thực của Hà đồ và Lạc thư.

Nhưng sự bí ẩn này không chỉ dừng lại ở cội nguồn xuất xứ của hai đồ hình này mà còn là thời điểm xuất hiện của nó. Chính thời điểm xuất hiện của Đồ thư trong lịch sử văn hóa Hán đã góp phần làm tối thêm sự huyền bí của văn hóa Đông phương và là nguyên nhân chính tạo ra các luận điểm khác nhau của các nhà nghiên cứu hiện đại liên quan đến thuyết Âm Dương và Ngũ hành. Nhưng tại sao đám Hán Nho và Hậu Nho sau đó lại có thể tiếp tục tin vào những điều huyền hoặc tạp loạn như vậy ?

Theo người viết cho rằng: Đồ thư không phải đơn giản chỉ thấy nói đến trong Kinh Dịch và những sách sách sấm vĩ, mà nó còn được bảo chứng trong một câu nói nổi tiếng trong sách Luận ngữ (Thiên Tử Hãn) vốn được coi là của Khổng Tử là:

”Phượng điểu bất tri, Hà bất xuất Đồ. Ngô dĩ hĩ phù”

Với câu này, hầu hết các sách tự cổ chí kim đều hiểu như sau:

”Không thấy chim Phượng Hoàng xuất hiện, chẳng thấy tám đồ trên sông Hoàng Hà, ta không còn hi vọng nữa”.

Như vậy, cùng với Hệ từ trong Kinh Dịch - vốn được coi là của Khổng Tử - thì chính Luận ngữ đã bảo chứng cho hiện tượng con Long Mã trên sông Hoàng hà một cách hợp lý trong tri thức của con người hơn 2000 năm trước, được bổ sung cho đến bây giờ ! Sự hợp lý này cũng giống như sự hợp lý của Trái Đất vuông trong tri thức của văn minh Âu châu thời Trung cổ vậy. Khi mà tầm mắt của con người không vượt ra ngoài miếng ruộng vuông vức và cái nền nhà bằng phẳng của họ.

Luận ngữ và Hệ từ trong Kinh Dịch đều được coi là cùng do Khổng Tử viết. Khổng Tử lại được coi là người sáng lập Nho giáo, thì đám Hậu Nho làm sao dám bác bỏ với cách hiểu như trên ?!

Tất nhiên, điều này đã làm cho vấn đề trở nên tạp loạn và huyền ảo trải hàng thiên niên kỷ cho đến tận bây giờ. Bây giờ, bạn đọc tiếp tục tham khảo ý kiến của các nhà nghiên cứu hiện đại. Đoạn trích dẫn sau đây, trong sách: “Bí ẩn của Bát quái” (Nxb VHNT 1993. Giáo sư: Vương Ngọc Đức, Diêu Vĩ Quân, Trịnh Vĩnh Tường. Người dịch Trần Đình Hiến, từ nguyên bản tiếng Hán do Nhân dân Quảng Tây xuất bản xã ấn hành), chứng tỏ điều này. Sách viết:

Hà đồ Lạc thư là gì? Từ xưa đến nay có rất nhiều người thử tìm hiểu mong tìm ra câu giải đáp. Đã hình thành môn “Hà đồ học”, nhưng chưa có ai giải đáp được câu hỏi này. Trong thư tịch cổ, Thượng Thư, Cổ mệnh là sách ghi chép sớm nhất về Hà đồ. Chép rằng: Sau khi Văn Vương chết, tại trái nhà phía Đông có trưng bày Hà đồ. Cổ mệnh truyện gắn Hà đồ với Bát Quái. Phục Hy cầm đầu thiên hạ, có con Long Mã nhô lên mặt nước, do đó, phỏng theo văn của nó mà vẽ Bát quái, gọi là Hà đồ. “Xuân Thu vĩ” thì tán thưởng: “Hà thông với Càn (Trời), nhô lên hoa thần, Lạc chảy vào Khôn (Đất) nhả Địa phù”. Ngay cả Chu Dịch, Hệ từ cũng chép: “Hà xuất đồ, Lạc xuất thư thánh nhân tác chi”.

*Từ thời Hán đến thời Tống, luôn có những cuộc tranh luận về Hà đồ Lạc thư. Đến khi Chu Hy biên soạn “Dịch học khôi mông” thì mới có kết luận sơ bộ, **còn như thời Tiên Tần có Hà đồ Lạc thư hay không thì vẫn là một câu hỏi**”.*

Trong sách “**Chu Dịch và dự đoán học**” ông Thiệu Vĩ Hoa viết:

*Thuyết “Hà đồ”, “Lạc đồ” trong cuốn Thượng Thư của Tiên Tần, Luận ngữ của Mạnh Tử và trong Hệ từ đều có ghi lại. Nhưng “đồ” và “thư” thực chất là cái gì, **chưa có ai nhìn thấy, càng chưa thấy ai nói đến**. Trước thời Tống, không ít Dịch gia khi viết về Dịch, rất ít nói đến “Hà đồ” “Lạc đồ”, một vài người có nói đến thì cũng chỉ lướt qua. **Phong trào nói đến “Hà đồ” “Lạc thư” vào những năm Thái bình hưng quốc (Niên hiệu Tống Thái Tôn).**”*

Như vậy – mặc dù từ thời Hán – các đồ hình căn bản của lý học Đông phương như: Hà đồ, Lạc thư, Tiên thiên bát quái, Hậu thiên bát quái đều được nhắc tới theo cổ thư chữ Hán. Nhưng thời gian thực tế lại do các đạo gia Thiệu Khang Tiết và Trần Đoàn công bố vào đời Tống, cách sau đời Hán cả hàng ngàn năm và cách thời điểm xuất hiện theo nội dung bản văn - thời Phục Hy – hơn 5000 năm (?). Qua các đoạn trích dẫn chứng minh ở trên, bạn đọc cũng nhận thấy tính bất hợp lý về trình tự thời gian theo kiểu đèn cù trong sự xuất hiện các

hiện tượng liên quan đến thuyết Âm Dương và Ngũ hành trong các bản văn chữ Hán: Chính vì tính bất hợp lý đó đã khiến nhiều nhận xét và ý kiến khác nhau, thậm chí mâu thuẫn gay gắt, dẫn đến tự phủ định về lịch sử và nội dung của thuyết Âm Dương và Ngũ hành ngay chính trong cổ thư chữ Hán.

Điều rất đáng lưu ý là:

Qua các đoạn trích dẫn trên cho chúng ta thấy - Dù phản bác hay công nhận - thì cả hai phe công kích nhau kịch liệt ấy đều mặc nhiên thừa nhận:

Con Long mã hiện trên sông Hoàng Hà mang Hà đồ và con thần Quy hiện trên sông Lạc Thủy mang Lạc thư.

Cuộc tranh luận bằng những “luận cứ” kiểu này với Hà Lạc, cũng giống như việc các giáo sĩ thời Trung cổ tranh luận xem các thiên thần đã dịch chuyển các vì sao trên bầu trời Trái Đất bằng cách nào. Nghe nói cuộc tranh luận của các giáo sĩ thời Trung cổ về cách vận chuyển các vì sao của các thiên thần, cũng rất ư là sôi nổi và không kém phần gay gắt. Người thì bảo họ chở sao bằng xe ngựa, người cãi lại thì cho rằng họ vác sao trên lưng như nhà nông vác bao bột từ cối xay lúa, kẻ thì nói thiên thần lặn sao trên trời như người ta lặn thùng rọ vậ....

Đương nhiên họ không thể tìm ra một cái đúng từ một căn bản sai lầm.

Ngày nay, tri thức khoa học hiện đại không thể chấp nhận một nguyên lý căn bản có xuất xứ mơ hồ và huyền hoặc là “Con long mã hiện trên sông Hoàng Hà mang Hà đồ”. Nhưng cũng cho đến ngày hôm nay - khi người viết đang gõ hàng chữ này - thì người ta cũng chưa tìm ra được một thực tại khác để thay thế huyền thoại về Hà đồ.

Vậy bản chất thật của Hà đồ Lạc thư là cái gì? Trước khi chứng minh điều này từ văn minh Lạc Việt, xin bạn đọc tiếp tục tìm hiểu nội dung của Hà đồ qua bản văn cổ chữ Hán.



CHƯƠNG II

NỘI DUNG CỦA HÀ ĐỒ QUA CỔ THƯ CHỮ HÁN

Mặc dù tranh luận sôi nổi vậy, ngay cả những bậc túc nho khả kính thuộc văn minh Hán – cũng không thể chỉ ra thực tại nào đã làm nên Hà đồ Lạc thư và thời điểm xuất xứ của nó . Trước thời Tần - Hán, người ta không thể nào chứng tỏ được một bản văn miêu tả nội dung của Hà đồ. Chỉ đến thời nhà Tống , hai đồ hình Hà đồ Lạc thư và Tiên thiên và Hậu thiên bát quái mới xuất hiện trong văn minh Hán . Ông Thiệu Vĩ Hoa đã viết trong cuốn “Chu Dịch và dự đoán học”:

*“Thuyết “Hà đồ” “Lạc Đồ” trong cuốn Thượng Thư của Tiên Tần, Luận ngữ của Mạnh Tử và trong Hệ từ đều có ghi lại. **Nhưng “đồ” và “thư” thực chất là cái gì, chưa có ai nhìn thấy, càng chưa thấy ai nói đến”.***

Đến đời Tống Hà đồ Lạc thư do Thiệu Ung (Tức Thiệu Khang Tiết) và Trần Đoàn mới công bố hai đồ hình này và Chu Hy kiến giải trong “Dịch học khởi mông” .

ĐỒ HÌNH HÀ ĐỒ VÀ LẠC THƯ

ĐƯỢC CÔNG BỐ VÀO ĐỜI TỐNG

ĐỒ HÌNH LẠC THƯ

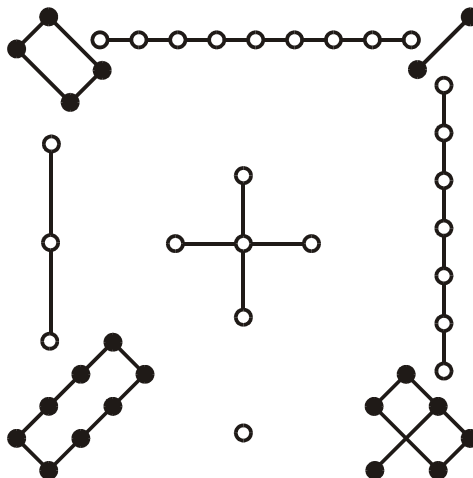

ĐỒ HÌNH HÀ ĐỒ

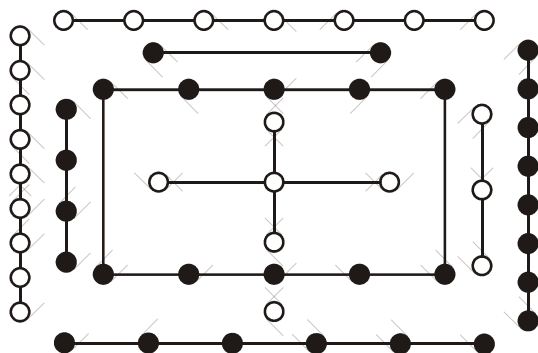

CỬU CUNG LẠC THU

CỬU CUNG HÀ ĐỒ

4	9	2
3	5	7
8	1	6

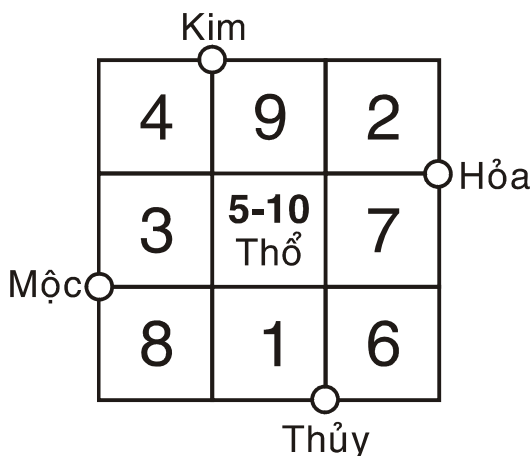

Do đó, nội dung Hà đồ chỉ có thể tìm hiểu từ các trước tác của các nhà lý học Tống Nho, mà tiêu biểu là Chu Hy, Trình Di. Nhưng tinh hoa của những trước tác của hai vị này lại nằm trong cuốn “Chu Dịch Đại toàn”. Bởi vậy, những kiến giải về nội dung của cuốn sách này sẽ là những tri kiến tiêu biểu. Xin quý vị xem đoạn trích dẫn dưới đây trích trong sách: Kinh Dịch (Dịch giả Ngô Tất Tố. Nxb T/p HCM 1991/ Trang 14)

Kinh Dịch là một pho sách rất cổ trong triết học sử Á Đông. Từ đời nhà Hán trở đi đến đời nhà Thanh, kể có hàng trăm học giả chú thích. Mỗi nhà chú thích tất nhiên có bộ sách riêng. Học thức hẹp hòi như dịch giả (Tức Ngô Tất Tố - Người viết) cũng biết tên được vài chục bộ, lấy trí tưởng tượng mà đoán, số sách chú thích của các nhà

Dịch học, ít ra cũng phải có hàng trăm bộ. Nguyên văn bản dịch này là bộ **“Chu Dịch Đại toàn”** của bọn Hồ Quảng và Kim Âu Tư vâng mệnh Thành Tổ nhà Minh mà soạn ra, nội dung gom góp hầu khắp các lời chú giải của tiên nho. Trong các Kinh Dịch lưu hành từ trước đến giờ, bộ này đầy đủ hơn hết. Điều đáng nói là trong bộ Chu Dịch Đại toàn, soạn giả lấy hai cuốn Dịch truyện của Trình Di và Chu Dịch bản nghĩa của Chu Hy làm phần chính, còn lời chú giải của các học giả khác chỉ là phần khảo cứu mà thôi...

Vậy các tiên Nho như Chu Hy... nói về nội dung Hà đồ như thế nào. Xin bạn đọc tiếp tục xem đoạn trích dẫn sau đây:

*** Đồ thuyết của Chu Hy**

Hệ từ truyện nói: “Sông Hà hiện đồ, sông Lạc hiện thư, thánh nhân bắt chước các thứ đó”. Lại nói: “Trời một, đất hai, Trời ba, đất bốn, Trời năm, đất sáu, Trời bảy, đất tám, Trời chín, đất mười. Số của trời là năm, số của đất là năm”. Ngòi “năm” tương đắc với nhau mà số nào lại có sự hội hợp của số ấy, thì số của trời là 25, số của đất là 30. Cộng cả số trời đất là 55. Đó là cái để làm thành sự biến hóa mà thông hành với quỷ thần. Ấy là số của Hà đồ...”

*** Lời bàn của tiên nho Khổng An Quốc nói rằng:**

“Hà đồ là khi họ Phục Hy làm vua thiên hạ, có con Long Mã hiện ở sông Hoàng Hà, họ ấy bèn bắt chước cái vằn ấy của nó để vạch ra tám quẻ. Lạc thư là do vua Vũ chữa được nước lụt, có con rùa thần đội vằn, trên lưng có số tới 9, vua Vũ bèn nhân đó mà làm ra chín loài”. Lưu Hâm nói rằng: “Họ Phục Hy nối trời làm vua, nhận đồ sông Hà mà vạch ra tám quẻ. Vua Vũ chữa được nước lụt, trời ban cho Thư ở sông Lạc, vua ấy bắt chước thư đó xếp thành chín loại. Đó là chín trù”. Quan Lãng nói rằng: “Nét của Hà đồ, bảy trước, sáu sau, tám ở tả, chín ở hữu. Nét của Lạc thư, chín trước, một sau, ba tả, bảy hữu, bốn tả đằng trước, hai ở phía hữu đằng trước, tám ở phía tả đằng sau, sáu ở phía hữu đằng sau”. Thiệu Ung nói rằng: “Tròn là hình sao, số của lịch kỷ có lẽ gậy từ đó chẳng? Vuông là hình đất, những cách chia Châu, đặt “tính” có lẽ phỏng theo đó chẳng?”

Bởi vì tròn là số của Hà đồ, vuông là nét của Lạc thư, cho nên vua Hy, vua Văn nhân đó mà làm ra Kinh Dịch, vua Vũ, ông Cơ theo đó mà làm ra thiên Hồng Phạm”.

Chu Hy nói rằng:

“Trong kHông trời đất, chỉ có một vật là khí, chia làm hai thì là Âm Dương, năm hành gây dựng, muôn vật trước sau đều bị cai quản trong đó. Cho nên ngòi Hà đồ, một và sáu cùng tông mà ở về phía

Bắc, hai và bảy làm bạn mà ở về phía Nam, ba và tám đồng đạo mà ở về Đông, bốn và chín thành lứa mà ở về Tây, năm và mười giữ lẫn cho nhau mà ở chính giữa. Nghĩa là cái số của nó chẳng qua chỉ có một Âm, một Dương, một lẻ, một chẵn để làm gấp đôi năm hành mà thôi.

Gọi là trời tức là khí Dương nhẹ trong, ngôi ở bên trên. Gọi là đất tức là khí Âm nặng đục, ngôi ở phía dưới. Số Dương lẻ nên 1, 3, 5, 7, 9 đều thuộc về trời. Đó là số của trời có 5. Số Âm chẵn, cho nên 2, 4, 6, 8, 10 đều thuộc về đất. Đó là số của đất có 5. Số của trời và số của đất, đẳng nào theo loại đẳng ấy, mà cũng tìm nhau. Ngôi “năm” tương đắc với nhau vì thế.

Trời lấy số 1 mà sinh hành Thủy, đất lấy số 6 mà làm cho thành. (*) Đất lấy số 2 mà sinh hành Hỏa, trời lấy số 7 mà làm cho thành. Trời lấy số 3 mà sinh hành Mộc, đất lấy số 8 mà làm cho thành. Đất lấy số 4 mà sinh hành Kim, trời lấy số 9 mà làm cho thành. Trời lấy số 5 mà sinh hành Thổ, đất lấy số 10 mà làm cho thành. Đó là “Các số đều có hợp nhau”.

”Chất 5 số lẻ thành 25, chất 5 số chẵn thành 30. Hợp cả hai số thành 55, tức là toàn số của đồ sông Hà. Đó là ý của Phu tử và thuyết của chư nho.”

”Đến như Lạc thư, tuy là Phu tử chưa hề nói tới, nhưng tượng và thuyết của nó đã có đủ ở trên đây.

Có người hỏi rằng: “Tại sao ngôi và số của Hà đồ/ Lạc thư lại không giống nhau ?”

Đáp rằng: “Hà đồ dùng năm số sinh tám năm số thành cùng ở một phương, ấy là nêu cái toàn hình để bảo người ta mà nói về thể của số thường. Lạc thư dùng năm số lẻ tám số chẵn, mà số nào ở riêng chỗ của số ấy, đó là chủ về “Dương để tám Âm” mà gây cái dụng của số biến.

Lại hỏi: “Tại sao Hà đồ Lạc thư lại có số 5 ở giữa ?”
Đáp rằng: “Các số lúc đầu chỉ là một Âm một Dương mà thôi. Tượng của Dương tròn, tròn thì đường kính một phần, chu vi ba phần. Tượng của Âm vuông, vuông thì đường kính một phần chu vi bốn phần. Chu vi ba phần thì lấy số một làm “một” (**), cho nên nhân với một Dương mà thành ra ba. Chu vi bốn phần thì lấy số hai làm “một” cho nên nhân với một Âm mà thành ra hai. Đó là nhân ba với Trời, nhân hai với Đất vậy. Hai và ba hợp lại thì thành ra năm, vì vậy Hà đồ Lạc thư đều lấy số năm làm giữa. Nhưng mà Hà đồ thì lấy số sinh làm chủ, cho nên giữa phải là năm, cho đủ tượng của năm số sinh. Một chấm ở dưới là tượng số một của trời, một chấm ở trên là tượng số hai của đất, một chấm phía tả là tượng số ba của trời, một chấm phía hữu là

tượng số bốn của đất, một chấm chính giữa là tượng số năm của trời. Lạc thư thì lấy số lẻ làm chủ, cho nên ở giữa phải là năm cho đủ các tượng của năm số lẻ: Một chấm ở dưới cũng tượng số một của trời, một chấm phía tả cũng tượng số ba của trời, một chấm chính giữa cũng tượng số năm của trời, một chấm phía hữu là tượng số bảy của trời, một chấm ở trên tượng số 9 của trời. Số và ngôi của hai thứ đó có ba chỗ giống nhau, hai chỗ khác nhau là vì Dương không thể đổi mà Âm thì có thể đổi, số thành tuy thuộc về Dương nhưng cũng là Âm của số sinh vậy.

Lại hỏi: “Năm ở chính giữa đành là tượng của năm số, thế còn cái số của nó thì sao ?”

Đáp rằng: “Nói về số thì suốt trong một “đồ” đều có những số đích thực để ghi chép. Nhưng 1, 2, 3, 4 đều ở bên ngoài phương chốn của năm tượng và 6, 7, 8, 9 thì lại nhân có số 5 mà được cái số của nó để phủ bên ngoài số “Sinh”.. Một, ba, bảy, chín của Lạc thư cũng đều ở bên ngoài phương chốn của 5 tượng, mà hai, bốn, sáu, tám lại số nào nhân loại của số ấy để phụ vào cạnh số lẻ. Bởi vì ở trong là chủ mà ở ngoài là khách, ở giữa là vua mà ở bên cạnh là tôi, đều có ngành ngọn mà không thể trái lẫn.

Lại hỏi: “Bên nhiều bên ít là có làm sao ?”

Đáp rằng: “Hà đồ chủ về hoàn toàn, nên nó cùng cực đến số 10, mà ngôi lẻ, ngôi chẵn của nó đều xét về sự tích thực thì sau mới thấy chẵn thừa mà lẻ thiếu. Lạc thư chủ về biến đổi, nên nó cùng cực đến số 9 mà ngôi vị và thực chất của nó đều lẻ thừa mà chẵn thiếu (***) . Ất đều để trống chỗ giữa rồi sau số của Âm Dương mới đều hai mươi.”

Lại hỏi: “Thứ tự của nó không giống nhau sao ?”

Đáp rằng: “Hà đồ nói về thứ tự sinh ra thì bắt đầu từ dưới lên trên, đến tả, đến hữu, vào giữa rồi lại bắt đầu từ dưới. Nói về thứ tự vận hành bắt đầu từ Đông, đến Nam, đến giữa, đến Tây, đến Bắc theo phía tả mà xoay một vòng rồi lại bắt đầu từ Đông. Trong các số sinh ở trong: Số Dương ở dưới bên tả, số Âm ở trên về phía hữu. Trong các số thành ở ngoài: Số Âm ở dưới về phía tả, số Dương ở trên về phía hữu. Thứ tự Lạc thư thì số Dương bắt đầu từ Bắc đến Đông, đến giữa, đến Tây, đến Nam. Số Âm bắt đầu từ Tây Nam, đến Đông Nam, đến Tây Bắc, đến Đông Bắc. Hợp lại mà nói thì bắt đầu từ Bắc, đến Tây Nam, đến Đông, đến Đông Bắc cuối cùng ở Nam. Còn vận hành của nó thì Thủy khắc Hỏa, Hỏa khắc Kim, Kim khắc Mộc, Mộc khắc Thổ theo phía hữu mà xoay một vòng rồi Thổ lại khắc Thủy. Hai thứ đều có thuyết cả”.

Lại hỏi: “Tại sao những số 6, 7, 8, 9 của hai thứ lại không

giống nhau ?”

Đáp rằng: “Các số 6, 7, 8, 9 của Hà đồ đã phụ bên ngoài số sinh rồi. Đây là phần chính của Âm Dương: Già trẻ, tiến lui thừa thiếu. Số chín của nó tức là mấy số 1, 3, 5 trong số Sinh tích lại mà thành ra, cho nên nó phải từ Bắc sang Đông, từ Đông sang Tây để làm thành phía ngoài của số 4. Số 6 của nó tức là hai số 2, 4 trong số Sinh tích lại mà thành ra. Cho nên nó phải từ Nam sang Tây, từ Tây sang Bắc để làm cho thành phía ngoài của số 1. Số 7 tức là số 9 từ Tây sang Nam, số Tám tức là số 6 từ Bắc sang Đông. Đó lại là sự biến đổi của các số Âm Dương, già trẻ đáp đối ở “nhà” của nhau (*). Lạc thư ngang dọc 15 mà 7, 8, 9, 6 đáp đối tiêu, lớn bỏ trống số 5, chia sẻ số 10, mà số 1 ngậm số 9, số 2 ngậm số 8, số 3 ngậm số 7, số 4 ngậm số 6, số 5, 3 lộn góp tới đâu cũng gặp số hợp(*), vì vậy sự biến hóa vô cùng mới thành ra sự mầu nhiệm.”...

Xem đến đây, người viết cũng không thể không chia sẻ với sự ngán ngẩm của giáo sư Nguyễn Hữu Lượng. Giáo sư Nguyễn Hữu Lượng đã viết:

“Hiển tài như Chu Tử mà chẳng tránh khỏi quanh co khúc thuyết”.

Phải chăng đoạn trên đây chính là một đoạn khúc thuyết của ông Chu Hy? Qua sự giải thích của ông Chu Hy, thì người ta vẫn chẳng hiểu Hà đồ có nội dung gì? Hay nói chính xác hơn: Chu Hy không thể chỉ ra thực tại nào làm nên độ số của Hà đồ. Ông ta chỉ giải thích một cách mơ hồ trên cơ sở những ký hiệu thể hiện trên đồ hình của nó.

Nhưng nếu sự trích dẫn không đầy đủ thì e rằng có người khó tính sẽ hoài nghi chẳng? Bởi vậy nên người viết xin được tiếp tục trích dẫn sự lý giải quanh co khúc thuyết nhằm chán này. Mong bạn đọc vui lòng lượng thứ.

Chu Hy nói rằng:

Ngôi của Lão Dương (Số Dương già tức là Thái Dương) ở số 1, ngôi của Lão Âm (Số Âm già tức Thái Âm) ở số 4. Nay Hà đồ để số 9 của Lão Dương ngoài số 4, mà số 6 của Lão Âm thì lại ngoài số 1. Đó là Lão Âm, Lão Dương ở lẫn nhà nhau. Ngôi của Thiếu Âm (Số Âm non) ở số 2, ngôi của Thiếu Dương (Số Dương non) là ở số 3, mà Hà đồ lại để số 8 của Thiếu Âm ngoài số 3, Số bảy của Thiếu Dương thì lại ở ngoài số 2. Đó là Thiếu Âm, Thiếu Dương ở lẫn nhà nhau.”

Hồ Ngọc Trai chua rằng:

" Lạc thư tuy là ngang dọc có số 15, thật ra đều là những số 7, 8, 9, 6 đáp đối tiêu lớn: Số 1 được 5 thành 9, mà đáp đối tiêu lớn với số 9 ở phương Nam. Số 4 được 5 thành 8 mà đáp đối tiêu lớn với số 7 ở phương Tây. Số 2 được 5 thành 7 mà đáp đối tiêu lớn với số 8 ở Đông Bắc. Những số tiến lên là lớn, lui đi là tiêu. Số lớn đã lui thì phải tiêu đi, số tiêu đã tiến thì phải lớn lên. Sáu tiến đến 9 thì 9 lớn mà 6 tiêu, 9 lui làm sáu thì 9 tiêu mà 6 lại lớn, 7 tiến làm 8 thì 8 lớn mà 7 tiêu, 8 lui làm 7 thì 8 tiêu mà 7 lại lớn. "Bỏ trống số 5, chia sẻ số 9" nghĩa là đem số 5 ở giữa mà trừ đi các số ở ngoài thì các bề ngang, bề dọc chỉ còn 10. Đem số 10 ấy mà chia sẻ đi thì 9 là số thừa của 1 trừ 10, 8 là số thừa của 2 trừ 10, 7 là số thừa của 3 trừ 10, 6 là số thừa của 4 trừ 10. Thế là "3, 5 lộn góp, tới đâu cũng gặp số hợp".

Chú thích (Trong sách đã dẫn):

* **Hoàng Miễn Trai chua rằng:** "Từ 1 đến 10 chỉ nói về sự nhiều ít của số lẻ, chẵn, không phải nói về thứ tự. Trời được số lẻ mà làm ra nước. Cho nên nói rằng: "Số 1 sinh hành Thủy. Số 1 cùng cực thì thành số 3, cho nên nói rằng: "Số 3 sinh hành Mộc". Đất được số chẵn mà làm ra Lửa, cho nên nói rằng: "Số hai sinh ra hành Hỏa". Số 2 cùng cực thì thành số 4, cho nên nói rằng: "Số 4 sinh ra hành Kim". Sao lại là vậy? Là vì dùng một cạnh mà vận cho tròn thì thành 3 cạnh, thế là số một cùng cực thì thành số 3, dùng hai cạnh mà bề cho vuông thì thành bốn cạnh, thế là số 2 cùng cực thì thành số 4....Số 6 hoàn thành hành Thủy cũng giống như tượng quẻ Khảm, một hào Dương ở giữa, tức là số trời 1 sinh Thủy, số 6 của Đất bao bọc bên ngoài. Dương ít, Âm nhiều thì Thủy mới thịnh. Số 7 hoàn thành hành Hỏa cũng giống như tượng quẻ Ly, một hào Âm ở giữa tức là số 2 của Đất sinh hành Hỏa, số 7 của trời bao bọc bên ngoài. Âm ít Dương nhiều thì Hỏa mới thịnh. Khảm thuộc về Dương, Ly thuộc về Âm, ở trong là cái để sinh, ở ngoài là cái để làm cho thành.

* Số để sinh sản.

*** Hà đồ số chẵn thừa mà lẻ thiếu, tức là số Trời 25 (5x5), số Đất 30 (5x6). Lạc thư lẻ thừa mà chẵn thiếu, tức là số trời 25 (5x5), số Đất 20 (5x4). Hà đồ để trống số 15 ở giữa, Lạc thư để trống số 5 ở giữa thì số của Âm Dương đều đúng 20. Chu Hy chua vậy.

Sự trích dẫn dưới đây là tiếp tục của đoạn trên trong sách đã dẫn, để quý vị tham khảo những nhận xét về nội dung Hà đồ của các nhà lý học Hoa Hạ.

Lại hỏi:

"Thế thì thánh nhân bắt chước hai cái hình đó ra sao ?"

Đáp rằng:

"Hà đồ thì bỏ trống ở giữa, Lạc thư thì tóm thực tượng. Hà đồ bỏ trống số 5 và 10, đó là Thái cực, số lẻ 20, số chẵn 20, đó là hai nghi. Lấy 1, 2, 3, 4 làm 5, 6, 7, 8, đó là tứ tượng. Chia số hợp của bốn phương để làm Kiền, Khôn, Ly, Khảm. Bù chỗ trống của bốn góc để làm Đoài, Chấn, Tốn, Càn. Đó là 8 quẻ (*). (Tức Tiên thiên bát quái phối với Hà đồ, Người viết)

Thực tượng Lạc thư thì: Một là Ngũ hành, hai là Ngũ tự, ba là Bát chính, bốn là Ngũ kỹ, năm là Hoàng cực, sáu là Tam đức, bảy là Kê nghi, tám là Thứ trung, chín là Phúc cực. Ngòi và số của nó càng rõ rệt lắm.

Lại hỏi: Lạc thư mà nếu bỏ trống số 5 ở giữa thì tức cũng là 20, cũng là hai nghi, chiều ngang là Thái cực, lẻ chẵn ngang dọc đều 15, có thể đảo đổi làm ra 7, 8, 9, 6 cũng là tứ tượng, bốn phương chính cũng để làm Kiền, Khôn, Ly, Khảm, bốn góc chéo để làm Đoài, Chấn, Tốn, Cấn thì cũng là 8 quẻ. Hà đồ 1, 6 là Thủy; 2, 7 là Hỏa; 3, 8 là Mộc; 4, 9 là Kim; 5, 10 là Thổ thì vẫn là năm hành của thiên Hồng phạm, mà số 55 lại là mục con của chín trù. Thế thì Lạc thư vẫn có thể làm ra Kinh Dịch, mà Hà đồ vẫn có thể làm ra Hồng Phạm. Biết đâu "Đồ" không là "Thư", "Thư" không là "Đồ" ?

Sở dĩ có câu hỏi này vì sự lý giải mập mờ, khúc thuyết của ông Chu Hy, xuất phát từ sự không hiểu biết bản chất của Hà đồ, Lạc thư. Bởi vì với cách giải thích (Chứ không phải chứng minh) của ông Chu Hy thì hiện tượng Đồ và Thư không có sự phân biệt về nội dung. Bây giờ chúng ta tiếp tục quán xét xem ông Chu Hy trả lời câu hỏi này như thế nào ?

Đáp rằng: Thời đại tuy có trước sau, số mục tuy có nhiều ít, nhưng lý của nó chỉ có một. Có điều Kinh Dịch là do vua Phục Hy được Hà đồ trước, không cần đợi đến Lạc thư. Thiên Hồng phạm là do vua Vũ được riêng ở Lạc thư không cần nhắc lại ở Hà đồ. Vả lại đem Hà đồ bỏ trống số 10, tức là số 45 của Lạc thư, bỏ trống số 5 tức là số 50 của phép Đại Diễn. Cộng 5 với 10 là số ngang dọc 15 của Lạc thư. Đem 5 nhân 10, đem 10 nhân 5 lại đều là số Đại Diễn. Lạc thư thì 5 lại tự ngậm 5 thì được 10, cũng thông nhau với số của phép Đại diễn. Cộng 5 với 10 thì được 15 cũng thông nhau với số Hà đồ. Nếu rõ lẽ đó thì dù ngang, chéo, cong, thẳng không cách nào không thông. Hà đồ với Lạc thư há có trước sau, kia nọ khác nhau ?(*)

*** Chú thích trong sách đã dẫn:**

Chu Hy chưa rằng: Dem hình Tứ tượng mà xem thì Thái Dương ngôi ở một mà số là 9. Kiên được số ấy, Đoài được ngôi ấy cho nên Kiên là 9 mà Đoài là 1. Thiếu Âm ở ngôi hai mà số là 8, Ly được số ấy mà Chấn được ngôi ấy, cho nên Ly là 8 mà Chấn là 2. Thiếu Dương ở ngôi 3 mà số là 7, Khảm được số ấy, Tốn được ngôi ấy, cho nên Khảm là 7 mà Tốn là 3. Thái Âm ngôi ở bốn mà số là 6, Khôn được ngôi ấy, Tốn được số ấy, cho nên Khôn là 6 mà Tốn là 4. Nay chia số hợp của 6, 7, 8, 9 để làm Kiên, Khôn, Ly, Khảm mà để vào bốn ngôi chính, theo thứ tự của 1, 2, 3, 4 để làm Chấn, Đoài, Tốn, Cấn bù vào chỗ trống của bốn góc. Như vậy, qua cách trả lời của ông Chu Hy thì có lẽ chính ông cũng chẳng hiểu mình đang nói gì !

Những đoạn trích dẫn tiếp theo đây là của Âu Dương Tu – một danh nho đời Tống – trong “Kinh Dịch - vũ trụ quan Đông phương” - đã dẫn để bạn đọc tham khảo những ý kiến khác nhau của các nhà Lý học cổ Hoa Hạ.

*Cho Hà đồ Lạc thư là không đủ tin, từ ông Âu Dương trở lại đã có thuyết ấy. Nhưng mà ở thiên Cố mệnh, thiên Hệ từ và sách Luận ngữ đều có nói thế cả và cái số trong hai đồ của chư Nho truyền lại tuy có na ná giống nhau, nhưng không sai trái với nhau. Tính xuôi, suy ngược, ngang dọc, cong thẳng đều có phép tắc rõ ràng không thể phá bỏ đi được. Cũng như Hà đồ từ số 1 của Trời đến số 10 của Đất hợp lại thành số 55 của Trời Đất thì Kinh Dịch chính ở đó mà ra. Lạc thư từ thứ 1 đến thứ 9 hợp lại đủ số của chín trù thì thiên Hồng Phạm vẫn do ở đó mà ra. **Thiên Hệ từ tuy không nói rõ vua Phục Hy nhận Hà đồ làm Kinh Dịch** (Theo sách chữ Hán thì vua Phục Hy căn cứ vào Hà đồ làm ra Tiên thiên bát quái / Người viết), nhưng ở đó có nói việc: “Ngửa xem, cúi xét, nghiệm gần, nghiệm xa”, thì **biết đâu Hà đồ chẳng là một việc trong các việc đó ?** Đại để nguyên do chế tác của thánh nhân, không phải chỉ có một chiều, song cái khuôn khổ của Pháp tượng chắc phải có chỗ rất quan hệ. Như đời Hồng Mông, kHông giữa trời đất, khí của Âm Dương đều có tượng, nhưng mà chưa từng có số. Đến khi Hà đồ hiện ra, rồi sau cái số 55, hoặc lẻ, hoặc chẵn, hoặc sinh, hoặc thành rõ ràng có thể trông thấy, cái đó là để mở mang trí riêng của thánh nhân, không thể đem ví với những khí tượng mênh mang. Vì vậy, thánh nhân: ngửa lên mà xem, cúi xuống mà xét, gần nghiệm ở mình, xa nghiệm ở vật” tới đó mà sau những sự Âm Dương chẵn lẻ của hai nghi, tứ tượng, tám quẻ có thể nói rõ ra được. Thiên Hệ từ nói về nguyên do thánh nhân làm ra Kinh Dịch, tuy không phải là một điều, nhưng bảo nhờ có Hà đồ rồi sau việc làm ra Kinh Dịch mới quyết cũng không hại gì”.*

Như vậy, qua các đoạn trích dẫn trên về “Nội dung Hà đồ trong cổ thư chữ Hán” cho thấy:

Những nhà Lý học Hán nho – trải hàng ngàn năm – hoàn toàn vẫn rất mơ hồ về nội dung của Hà đồ và Lạc thư. Với những tri kiến của một nền văn minh thời Trung cổ, họ vẫn phải chấp nhận một xuất xứ huyền bí từ trên lưng con Long mã hiện trên sông Hoàng Hà và một sự lý giải quanh co qua hình thức thể hiện của Hà đồ được lưu truyền trong dân gian. Họ không thể lý giải được bản chất thật của Hà đồ Lạc thư và tính ứng dụng trên thực tế của hai đồ hình này trong Lý học Đông phương.

Cho đến tận ngày hôm nay, các nhà nghiên cứu vẫn cứ phải lặp đi lặp lại rằng: “**Hà đồ là đồ hình do con Long Mã hiện trên sông Hoàng Hà**” và “**Lạc thư từ trên lưng con thần qui hiện lên ở sông Lạc Thủy**”. Tất nhiên, với quan niệm như vậy, nền văn minh kỳ vĩ của Đông phương vẫn chìm sâu trong sự huyền bí và vẫn đang thách đố trí tuệ của con người.

Qua những đoạn trích dẫn và phân tích ở trên, có thể nói rằng:

Các nhà nghiên cứu Hán nho thuộc văn minh Hán chỉ xác nhận được rằng:

Nội dung chính của Hà đồ chính là chiều tương sinh của Ngũ hành .

Chúng ta xem lại đoạn trích dẫn sau đây:

Trời lấy số 1 mà sinh hành Thủy, đất lấy số 6 mà làm cho thành.

Đất lấy số 2 mà sinh hành Hỏa, trời lấy số 7 mà làm cho thành.

Trời lấy số 3 mà sinh hành Mộc, đất lấy số 8 mà làm cho thành.

Đất lấy số 4 mà sinh hành Kim, trời lấy số 9 mà làm cho thành.

Trời lấy số 5 mà sinh hành Thổ, đất lấy số 10 mà làm cho thành.

Đó là “Các số đều có hợp nhau”.

ĐỒ HÌNH HÀ ĐỒ VÀ HÀ ĐỒ CỬU CUNG

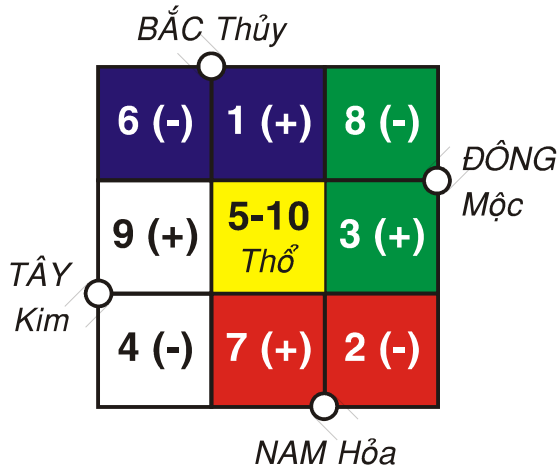
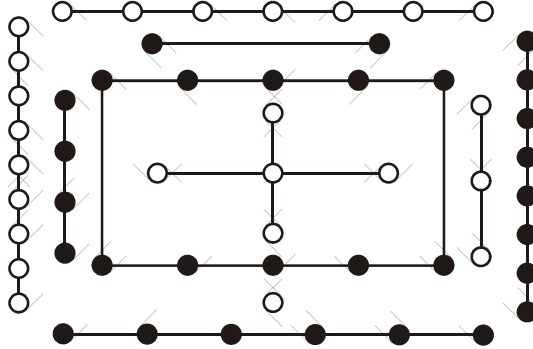

Nhưng ngoài việc đó ra thì tất cả các luận điểm giải thích của Hán Nho về nội dung Hà đồ và Lạc thư, trải hàng ngàn năm đều mơ hồ, huyền hoặc. Bởi một lẽ rất đơn giản là: “*Người ta không thể nào tìm ra một cái đúng từ một cái sai*”. Hà đồ và Lạc thư không thể bắt đầu từ trên lưng con Long mã và Rùa thần. Người ta sẽ không thể tìm được bản chất của Hà đồ và Lạc thư từ sai lầm rất căn bản đó.

Nhưng đây cũng chưa phải nguyên nhân chính yếu. Bởi vì – nếu vấn đề chỉ dừng lại ở sự huyền bí huyền hoặc cho xuất xứ của Đồ, Thư – thì trong hơn 2000 năm kể từ khi văn minh Lạc Việt sụp đổ - những nhà nghiên cứu Hoa Hạ cũng có thể tìm ra bản chất của hiện tượng Hà đồ. Sự bí ẩn của Hà đồ chính là ở chỗ: Không hề có một bản văn cổ chữ Hán nào nói đến sự ứng dụng của Hà đồ trong Lý học cổ Đông phương. Ngoại trừ người ta cho rằng: “*Vua Phục Hy căn cứ vào Hà đồ để lập ra Tiên thiên bát quái*” một cách rất mơ hồ.

Bây giờ, chúng ta lại tiếp tục quán xét sự ứng dụng duy nhất của Hà đồ trong cổ thư chữ Hán . Đó là việc người ta cho rằng – cũng cả hàng ngàn năm – Vua Phục Hy căn cứ vào Hà đồ để làm ra Tiên thiên bát quái .



CHƯƠNG III

ỨNG DỤNG CỦA HÀ ĐỒ TRONG CỔ THƯ CHỮ HÁN

Trong cổ thư chữ Hán trải hàng ngàn năm cho đến nay, người ta không thể nào tìm thấy sự ghi nhận tính ứng dụng của Hà đồ. Ngoại trừ một lần ghi nhận duy nhất từ thời Hán, nhưng cũng rất mơ hồ, qua câu:

"Phục Hy tác Hà đồ hoạch quái" .

Cụ thể là từ hàng ngàn năm trôi qua, cho đến tận ngày hôm nay - khi người viết đang viết những dòng này – trong các bản văn chữ Hán cho rằng: Vua Phục Hy căn cứ vào Hà đồ để làm ra Tiên thiên bát quái và vua Văn Vương căn cứ vào Lạc thư để làm ra Hậu thiên bát quái . Đây cũng là sự ứng dụng duy nhất của Hà đồ trong tất cả các bản văn chữ Hán trải hàng ngàn năm nay, cho đến bây giờ. Nhưng cho đến nay, người ta không thể nào hiểu nổi vua Phục Hy đã lấy cơ sở nào của Hà đồ để làm ra Tiên thiên bát quái? Trong khi đó, tất cả mọi phương pháp ứng dụng của học thuật cổ Đông phương được ghi nhận trong cổ thư chữ Hán đều liên quan đến Lạc thư. Điều này những ai đã từng một lần xem qua các môn ứng dụng căn bản như: Chu Dịch, Thái Ất, phong thủy... đều biết điều này. Vậy trên thực tế Hà đồ dùng để làm gì?

Trong các bản văn chữ Hán, Hà đồ không có chỗ đứng trong thực tế ứng dụng, nhưng lại rất đặc địa trong những giá trị tâm linh về tính huyền bí của nó. Từ thời Hán đến nay trải đã hơn 2000 năm; nếu theo truyền thuyết có xuất xứ từ văn minh Hán thì điều này đã hơn 6000 năm, từ thời Phục Hy (?) vẫn không hề có chỗ đứng của Hà đồ trong sự ứng dụng của học thuật cổ Đông phương.

Bây giờ chúng ta quán xét đồ hình Tiên thiên bát quái liên hệ với Hà đồ, sự ứng dụng duy nhất của Hà đồ từ 6000 năm trước, theo cổ thư chữ Hán.

Bạn đọc xem hình minh họa dưới đây , miêu tả sự phối hợp Hà đồ và Tiên thiên bát quái.

ĐỒ HÌNH LIÊN HỆ HÀ ĐỒ VÀ TIÊN THIÊN BÁT QUÁI

Tư liệu trong *Dịch học tinh hoa* (Thu Giang - Nguyễn Duy Cần trang 83. Nxb TP Hồ Chí Minh 1992).

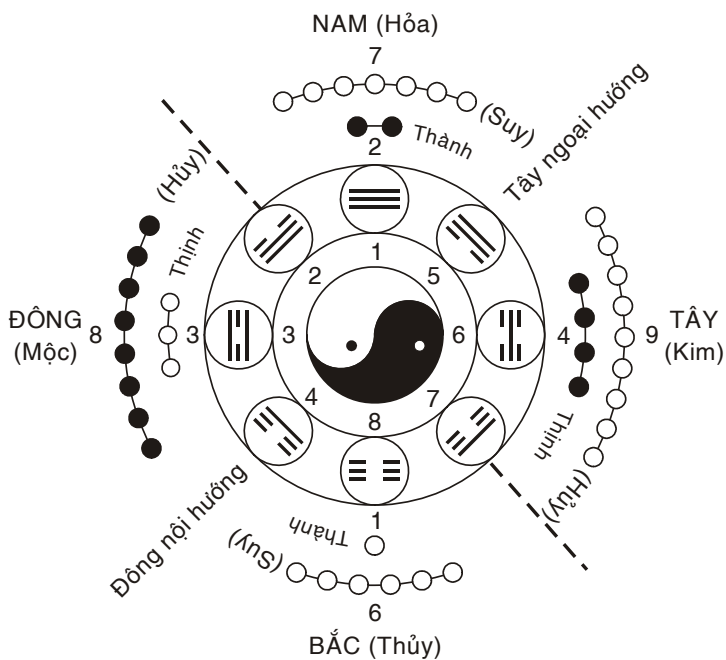

Để bạn đọc dễ so sánh, người viết thể hiện đồ hình cửu cung Hà Đồ phối tiên thiên như sau:

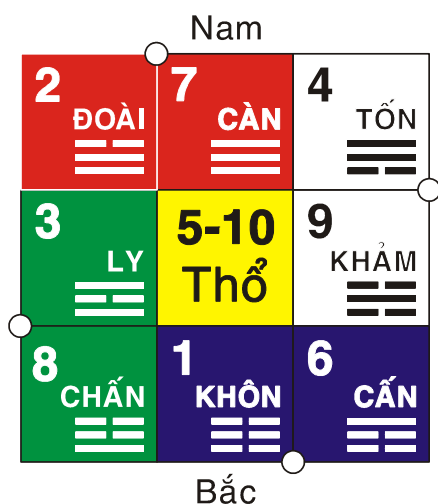

Quán xét đồ hình này – Theo tính chất quái vị lưu truyền qua cổ thư chữ Hán. Cụ thể là cuốn Mai Hoa Dịch , do Thiệu Khang Tiết công bố vào đời Tống – chúng ta nhận thấy:

* **Càn** (Trời / Kim) nằm ở độ số 7 Dương Hỏa/ Chính Nam trên Hà đồ. Như vậy Hỏa vị khắc Kim quái.

* **Đoài** (Kim) thì nằm ở độ số 2 là Âm Hỏa/ Đông Nam trên Hà đồ. Như vậy, trường hợp này: Hỏa vị khắc Kim quái.

* **Ly** (Hỏa) nằm ở độ số 3 Dương Mộc/ Chính Đông của Hà đồ. Như vậy, trường hợp này: Mộc vị sinh Hỏa quái.

* **Chấn** (Mộc) nằm ở độ số 8 Âm Mộc/ Đông Bắc của Hà đồ. Như vậy, trường hợp này: Mộc vị hòa Mộc quái.

* **Khôn** (Thổ) nằm ở độ số 1 Dương Thủy/ Chính Bắc của Hà đồ. Như vậy, Thổ quái khắc Thủy vị.

* **Cấn** (Thổ/ Núi) nằm ở độ số 6 Âm Thủy/ Tây Bắc của Hà đồ. Trường hợp này: Thổ quái khắc Thủy vị.

* **Khảm** (Thủy) nằm ở độ số 9 Dương Kim/ Chính Tây của Hà đồ. Trường hợp này Kim vị sinh Thủy quái.

* **Tốn** (Gió / Mộc) nằm ở độ số 4 Âm Kim/ Tây Nam của Hà đồ. Trường hợp này, Kim vị khắc Mộc quái.

Quán xét hiện tượng trên, chúng ta cũng nhận thấy ngay rằng:

Không hề có sự tương thích nào giữa hành của quái theo cổ thư chữ Hán với hành của phương vị trên Hà đồ.

Có người dẫn sách khác cho rằng vị trí sắp xếp trên Càn - nằm ở phương Nam là không chính xác mà Càn nằm ở vị trí chính Bắc, Khôn nằm ở vị trí chính Nam trên Hà đồ. Tương quan các vị trí của các quái trong Bát quái Tiên thiên không thay đổi.

Chúng tôi đã sắp xếp theo vị trí được đặt ra ở trên và thể hiện dưới đồ hình sau đây.

ĐỒ HÌNH LIÊN HỆ HÀ ĐỒ VÀ TIÊN THIÊN BÁT QUÁI

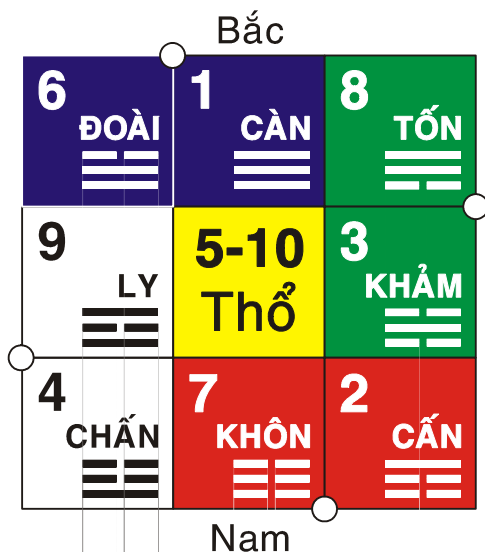

Quán xét đồ hình này – Theo tính chất quái vị lưu truyền qua cổ thư chữ Hán. Cụ thể là cuốn Mai Hoa Dịch , do Thiệu Khang Tiết công bố vào đời Tống.

* **Càn** (Trời / Kim) nằm ở độ số 1 Dương Thủy / Chính Bắc,

* **Đoài** (Kim) thì nằm ở độ số 6 là Âm Thủy/ Tây Bắc trên Hà đồ.

Như vậy, trường hợp này: Kim quái sinh Thủy vị

* **Ly** (Hỏa) nằm ở độ số 9 Dương Kim / Chính Tây của Hà đồ. Như vậy, trường hợp này: Hỏa quái khắc Kim vị.

* **Chấn** (Mộc) nằm ở độ số 4 Âm Kim / Tây Nam của Hà đồ. Như vậy, trường hợp này: Kim vị khắc Mộc quái.

* **Khôn** (Thổ) nằm ở độ số 7 Dương Hỏa / Chính Nam của Hà đồ.

* **Cấn** (Thổ/ Núi) nằm ở độ số 2 Âm Hỏa / Đông Nam của Hà đồ.

Trường hợp này: Hỏa vị sinh Thổ quái.

* **Khảm** (Thủy) nằm ở độ số 3 Dương Mộc / Chính Đông của

Hà đồ.

Trường hợp này Thủy quái sinh Mộc vị.

* **Tốn** (Gió / Mộc) nằm ở độ số 8 Âm Mộc/ Đông Bắc của Hà đồ. Trường hợp này, Mộc quái tương hòa Mộc vị.

Quán xét hiện tượng trên, chúng ta cũng nhận thấy ngay rằng:

Không hề có sự tương thích nào giữa hành của quái theo cổ thư chữ Hán với hành của phương vị trên Hà đồ đã được thay đổi như trên. Trên thực tế, với tương quan của đồ hình Tiên thiên bát quái thì dù bạn đọc có xoay như thế nào cũng không thể nào tìm được sự tương thích giữa quái vị và phương vị trên cơ sở Ngũ hành của Hà đồ và Ngũ hành của bát quái. Đây chính là điều mà học giả Nguyễn Hiến Lê đã phải thốt lên:

Nhất là so sánh những hình đó với hình Bát quái thì dù giàu trí tưởng tượng tới mấy cũng không thể bảo rằng Bát quái phỏng theo hai đồ hình đó được. (Kinh Dịch - Đạo của người quân tử)

Để tiếp tục tìm sự bí ẩn qua câu hỏi này, chúng ta tiếp tục quán xét sự tương thích theo cổ thư chữ Hán là: ***“Hậu thiên bát quái bản Lạc thư dã”*** (Đồ hình Hậu thiên bát quái xuất phát từ với Lạc thư Chu Hy). Xin quý vị quan tâm xem hình dưới đây:

ĐỒ HÌNH CỬU CUNG LẠC THƯ

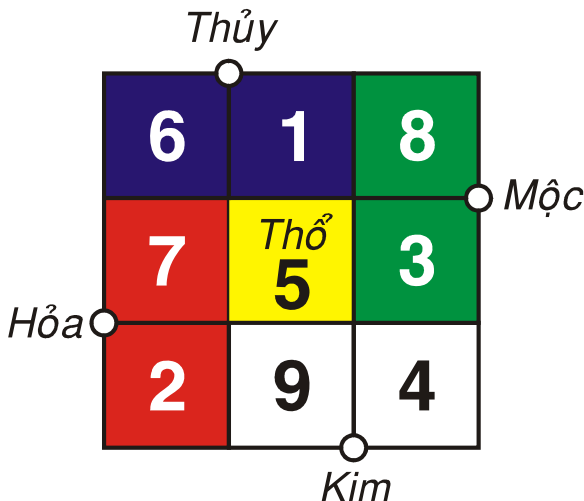

HẬU THIÊN BÁT QUÁI VĂN VƯƠNG

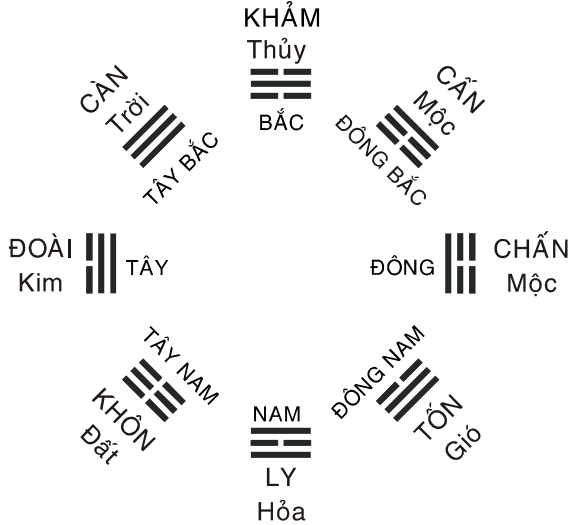

HẬU THIÊN BÁT QUÁI VĂN VƯƠNG LIÊN HỆ LẠC THƯ

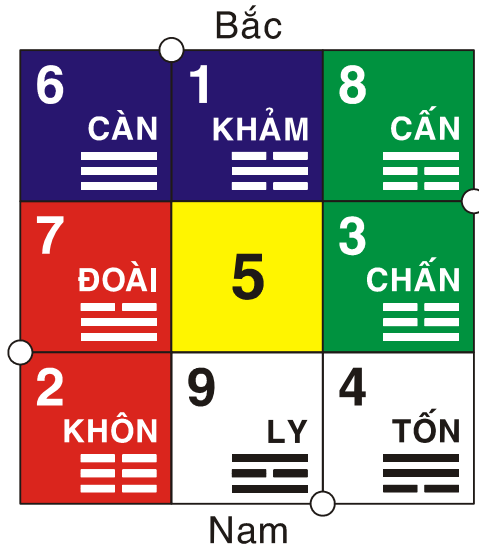

Quán xét đồ hình trên – theo tính chất quái vị lưu truyền qua cổ thư chữ Hán – chúng ta cũng không hề thấy một sự liên hệ tương thích nào. Điều này được chứng minh như sau:

* **Càn** (Trời / Kim) nằm ở Âm Thủy, độ số 6/ Tây Bắc của Lạc thư.

Trường hợp này Kim quái sinh Thủy vị .

* **Khảm** (Thủy) nằm ở Dương Thủy, độ số 1/ Chính Bắc của Lạc thư.

Trường hợp này tương hợp .

* **Cấn** (Thổ) nằm ở Âm Mộc, độ số 8/ Đông Bắc của Lạc thư.

Trường hợp này Một vị khắc Thổ quái .

* **Chấn** (Mộc) nằm ở Dương Mộc, độ số 3/ Chính Đông của Lạc thư.

Trường hợp này tương hợp .

* **Tốn** (Mộc / Gió) nằm ở Âm Kim, độ số 4/ Đông Nam của Lạc thư.

Trường hợp này Kim vị khắc Mộc quái .

* **Ly** (Hỏa) nằm ở Dương Kim, độ số 9/ Chính Nam của Lạc thư.

Trường hợp này Hỏa quái khắc Kim vị .

* **Khôn** (Thổ) nằm ở Âm Hỏa, độ số 2/ Tây Nam của Lạc thư.

Trường hợp này Hỏa vị sinh Thổ quái .

* **Đoài** Kim nằm ở Dương Hỏa, độ số 7/ Chính Tây của Lạc thư.

Trường hợp này Hỏa vị khắc Kim quái .

Như vậy, với ngay cả Hậu thiên bát quái vốn là một cơ sở của những phương pháp ứng dụng bao trùm trên mọi lĩnh vực cũng không hề có sự tương thích với Lạc thư. Đây chính là nguyên nhân để học giả uyên bác Nguyễn Hiến Lê cho rằng:

Nhất là so sánh những hình đó với hình Bát quái thì dù giàu trí tưởng tượng tới mấy cũng không thể bảo rằng Bát quái phỏng theo hai đồ hình đó được”.

(Kinh Dịch - Đạo của người quân tử)

Chính vì tính bất hợp lý của sự liên hệ giữa Tiên thiên với Hà đồ và Hậu thiên với Lạc thư – được lưu truyền trong cổ thư chữ Hán từ hàng ngàn năm nay – đồng thời với sự xuất hiện muộn màng của những đồ hình này – sau hơn 1000 năm – tính từ thời Hán, nên đã tạo cơ sở cho những luận điểm sai lầm là:

1) Âm Dương trong Kinh Dịch không liên quan gì đến Ngũ hành.

2) Âm Dương Ngũ hành là của người Việt và Bát quái là của người Hán. Hai học thuyết này hoà nhập vào thời Hán .

Những sai lầm của luận điểm này vì những nhà nghiên cứu đã không xuất phát từ một tiêu chí và phương pháp luận khoa học. Họ chỉ nhìn thấy một cách trực quan từ những nội dung trong bản văn chữ Hán và không biết rằng cổ thư chữ Hán không phải là những căn bản hoàn chỉnh về thuyết Âm Dương Ngũ hành.

Sai lầm của những luận điểm này là:

Luận điểm 1:

* Không giải thích được những hiện tượng liên quan đến thuyết Âm Dương Ngũ hành trong chính Kinh Dịch, như “*Hà xuất đồ, Lạc xuất thư*” và được cho rằng là cơ sở của Bát quái, khi mà Hà đồ Lạc thư tự nó đã bao hàm cả Âm Dương và Ngũ hành.

* Không giải thích được các hiện tượng liên quan đến thuyết Âm Dương Ngũ hành được coi là có trước Kinh Dịch, như: Trong “*Hoàng Đế nội kinh tố vấn*”, “*Hồng Phạm cứu trừ*” ...thể hiện phương pháp luận của thuyết Âm Dương Ngũ hành như là một học thuyết hoàn chỉnh và nhất quán .

Luận điểm 2:

* Bát quái và tất cả các quẻ, chỉ là một hệ thống ký hiệu chứ không phải là một hệ thống văn tự có nội dung. Nếu tách ra khỏi thuyết Âm Dương Ngũ hành thì nó sẽ chẳng có ý nghĩa gì cả. Cũng như với công thức $E = m.c^2$ của thuyết tương đối, nếu tách hệ thống ký hiệu này ra khỏi thuyết tương đối sẽ không thể có nội dung. Và không thể cho rằng: Thuyết tương đối thuộc về Anhxtanh còn công thức $E=m.c^2$ lại thuộc về một nền văn minh khác ko liên quan hoặc là sự kế thừa tiếp tục của học thuyết này.

Do đó, bát quái trong Dịch học có nội dung bàn về Âm Dương không thể tách rời Ngũ hành thành hai học thuyết riêng biệt , khi chính nội dung bát quái đã thể hiện tính Ngũ hành (Đoài Kim, Chấn Mộc v.v...) Nguyên nhân của sự sai lầm là do sự sai lệch và khiếm khuyết ngay từ trong cổ thư chữ Hán.

Sự mơ hồ này khiến nhà nghiên cứu Nguyễn Hiến Lê cũng phải viết trong cuốn sách nổi tiếng của ông – “*Kinh Dịch - Đạo người quân tử*” – như sau:

Sao hai hình đó (Hà đồ và Lạc thư, Người viết) giống nhau thế: Số Dương lẻ đều là 25, ở giữa đều có số 5, những vòng tròn giống hệt nhau mà sao hình bên phải (Lạc thư, Người viết) không gọi là Đồ như hình bên trái lại gọi là Thư ? Tất là so sánh những hình đó với hình Bát quái thì dù giàu trí tưởng tượng tới mấy cũng không thể bảo rằng Bát quái phỏng theo hai đồ hình đó được”.

Như vậy, ngay cả sự ứng dụng duy nhất của Hà đồ theo cổ thư chữ Hán trải hàng ngàn năm qua , cũng không hề thấy sự hợp lý trong mối tương quan của nó .

Bởi vậy, mặc dù có rất nhiều cố gắng, những nhà nghiên cứu cổ kim chỉ có thể có những phát hiện qua hình thức của nó với những hiện tượng tương quan (Đã trích dẫn) và không thể tìm thấy bản chất của Hà đồ và Lạc thư. Điều bí ẩn này xảy ra ngay cả với những nhà nghiên cứu hiện đại Trung Hoa (Đã trích dẫn ở trên).

Hàng ngàn năm đã trôi qua , nền văn minh Đông phương vẫn bí ẩn một cách kỳ vĩ, sừng sững thách đố tri thức của con người.

*

* *

Do đó, mặc dù những phương pháp ứng dụng của lý học Đông phương tỏ ra có hiệu quả trên thực tế trải hàng ngàn năm, nhưng sự tìm hiểu về các nguyên lý học thuật cổ Đông phương qua các bản văn chữ Hán cổ đã hoàn toàn bế tắc. Bởi vì: Một tiền đề căn bản của nền Lý học Đông phương là Hà đồ vẫn còn chìm trong huyền bí, từ đó kéo theo một hệ thống lý thuyết cần có – là nguyên nhân của phương pháp luận Âm Dương Ngũ hành trên thực tế ứng dụng – cũng chìm trong huyền ảo.

Thực tại nào làm nên hai đồ hình căn bản của nguyên lý học thuật cổ Đông phương là Hà đồ và Lạc thư?

Người ta đã không thể hiểu được điều này. Vì nó thuộc về sự qui ước những thực tại mà tri thức của con người chưa biết đến. Điều này sẽ được chứng minh ngay trong cuốn sách này. Chính vì vậy,

người ta đã giải thích bằng cách phủ một bức màn huyền bí lên nó, để thay thế cho sự thiếu hiểu biết, đó là:

Con Long Mã hiện trên sông Hoàng hà mang Hà đồ và con thần qui hiện trên sông Lạc Thủy mang Lạc thư.

Sự giải thích đầy tính huyền hoặc này đã làm cho tất cả những phương pháp ứng dụng của học thuật cổ Đông phương, như: thiên văn, địa lý (Phong Thủy), Tử vi...và cả y thuật, đều cứ như từ trên trời rơi xuống mà chẳng biết sở cứ vào đâu. Cũng chính vì cách giải thích huyền hoặc này, nên một thời nó đã bị ngộ nhận là hệ quả của sự mê tín dị đoan. Mặc dù hiệu quả thực tế của nó là vượt không gian và thời gian trong xã hội Đông phương. Chính hiệu quả tồn tại trên thực tế trải hàng thiên niên kỷ đã tạo niềm tin cho phương pháp ứng dụng của học thuật cổ Đông phương.

Người viết đặt vấn đề cho rằng:

Nếu sự chứng nghiệm trên thực tế là bằng chứng cho tính đúng đắn của một lý thuyết khoa học, thì hiệu quả của những phương pháp ứng dụng của học thuật cổ Đông phương trải hàng ngàn năm về thời gian và trong một không gian rộng khắp trong xã hội Đông phương, đã chứng tỏ cho một thực tại huyền vĩ đằng sau các phương pháp đó. Thực tại đó nằm ngoài khả năng nhận thức của trí tuệ hiện đại.

Hay nói rõ hơn: Chúng tôi đi tìm một thực tại đằng sau những phương pháp luận trong ứng dụng có hiệu quả trên thực tế trải hàng ngàn năm của học thuật cổ Đông phương.

Để khám phá sự huyền bí Đông phương, người viết cho rằng: cần có sự lựa chọn đúng về cội nguồn xuất xứ và phương pháp hợp lý. Cả hai vế trên: "*Cội nguồn & một phương pháp hợp lý*" đều là hai yếu tố cần yếu bổ sung cho nhau, không thể thiếu một trong hai yếu tố này.

Không phải bây giờ mà đã trải hàng thiên niên kỷ, sự huyền bí kỳ vĩ của văn minh Đông phương vẫn sừng sững thách đố trí tuệ của nền văn minh hiện đại. Bởi vì, người ta không thể tìm một cái đúng từ một cái sai. Hay nói một cách khác: Người ta chưa tìm được một sự hợp lý xuyên suốt tất cả mọi hiện tượng và vấn đề đồ sộ vô cùng kỳ vĩ liên quan đến nguyên lý học thuật cổ Đông phương.

Người viết có thể khẳng định rằng:

Dù bạn nhân danh bất cứ một phương pháp luận nào, kể cả Thượng Đế, hoặc một tri thức trực cảm tâm linh thì chân lý luôn là duy nhất.

Đức Phật đã dạy:

"Có tám vạn bốn ngàn Pháp môn, tất cả đều tới vô thượng chánh đẳng giác"

Ngay trong Kinh Thánh:

"Thượng Đế là chí tôn"

Trong ngôn ngữ phương Tây, điều này được mô tả là:

"Tất cả các con đường đều tới La Mã".

Hoặc gần đây hơn, giáo sư Trịnh Xuân Thuận phát biểu:

"Toàn bộ vũ trụ được chứa trong một hạt cát. Bởi vì giải thích những sự kiện dù đơn giản nhất cũng phải viện dẫn đến toàn bộ lịch sử vũ trụ".

Chính vì tính duy nhất đó của chân lý mà mọi sự liên hệ giữa các hiện tượng phải hợp lý. Do đó, hợp lý chính là tiêu chuẩn thứ nhất của chân lý, mặc dù chưa phải chân lý. Nhưng không bao giờ có chân lý mà lại không bao hàm tính hợp lý.

Chính vì tính duy nhất đó của chân lý, nên dù bạn nhân danh bất cứ một phương pháp luận nào - kể cả Thượng Đế - thì phải có tính hoàn chỉnh và nhất quán.

Chính vì tính duy nhất đó của chân lý mà mọi hiện tượng đều phải có mối quan hệ tương tác (*Phải viện dẫn đến toàn bộ lịch sử vũ trụ*).

Trên cơ sở sự biện minh này, thì dù nhân danh bất cứ một phương pháp luận nào trong lịch sử tri thức của nhân loại, tính hợp lý vẫn là một trong những tiêu chuẩn của chân lý.

Giáo sư viện sĩ Nguyễn Cảnh Toàn phát biểu :

"Một lý thuyết khoa học dù kỳ quặc đến đâu, nhưng về mặt logic mà đúng vững được thì nó phải chứa đựng tiềm ẩn bên trong nó một sự phù hợp với thực tại nào đó mà loài người chưa biết. Bởi lẽ nó phù hợp với logic không tự trên trời rơi xuống. Logic chính là phản ánh thực tiễn và đúc kết từ thực tiễn"

Cũng trên cơ sở của những vấn đề đặt ra về một tiêu chí cho việc khám phá những bí ẩn của văn minh Đông phương, người viết căn cứ vào tiêu chí khoa học hiện đại sau đây:

** Một giả thuyết hoặc một lý thuyết khoa học được coi là đúng; phải giải thích một cách hợp lý hầu hết các hiện tượng và vấn đề liên quan đến nó một cách hoàn chỉnh và nhất quán, có tính hệ thống, tính khách quan, tính quy luật với khả năng tiên tri.*

** Một giả thuyết hoặc một lý thuyết khoa học bị coi là sai; nếu người ta chỉ ra được một luận điểm bất hợp lý trong hệ thống lý luận của nó, mà nó không thể biện minh được .*

Từ tiêu chí cho những lý thuyết và giả thuyết khoa học được cộng đồng khoa học thế giới công nhận này, người viết nhận xét thấy rằng:

Hầu hết những giả thuyết đã viết về Hà đồ từ trước đến nay, chưa tìm được bản chất đích thực của Hà đồ. Hay nói một cách khác: Nó hoàn toàn bất hợp lý và không đủ sức thuyết phục. Sự huyền ảo đến mức độ bị coi là duy tâm, mê tín của nền văn minh Đông phương cho đến tận ngày nay chứng tỏ điều này.

Việc đi tìm bản chất của Hà đồ – nguyên lý của nền lý học Đông phương – sẽ tiếp tục bế tắc như nó đã bế tắc trải hàng thiên niên kỷ, nếu chúng ta vẫn chỉ căn cứ duy nhất vào những tư liệu được ghi nhận trong cổ thư chữ Hán . Bởi vậy, người viết cho rằng: Cần phải đi tìm ở một nền văn minh khác, đó chính là nền văn minh Lạc Việt qua những di sản còn lại của nền văn minh này trên cơ sở tiêu chí khoa học.

Như vậy, phương pháp khoa học được căn cứ vào tiêu chí khoa học hiện đại và nền văn minh Lạc Việt chính là “Cội nguồn và phương pháp” được lựa chọn để khám phá những bí ẩn huyền vĩ của nền văn minh Đông phương .

PHẦN II

HÀ ĐỒ TRONG VĂN MINH LẠC VIỆT

Dịch viết: "Hà xuất đồ, Lạc xuất thư, thánh nhân tác chi"





CHƯƠNG I

DI SẢN VĂN HOÁ VIỆT VÀ HÀ ĐỒ

Có thể nói rằng: Nếu nền văn minh Hoa Hạ – mà đại biểu đầu tiên là Khổng An Quốc và Lưu Hâm – có thể áp đặt một cách chủ quan, hiện tượng con Long Mã xuất hiện trên sông Hoàng Hà trên lưng mang Hà đồ và con thần Qui xuất hiện trên sông Lạc mang Lạc thư – giải thích nội dung câu trên trong Hệ từ, thì câu: “Hà xuất đồ, Lạc xuất thư” cũng có thể giải thích hợp lý hơn là:

Sự vận động của Thiên Hà là cơ sở của nền thiên văn học Lạc Việt. Đó chính là thực tại tạo nên nhận thức và là cơ sở của nền Lý học Đông phương. Những qui luật vận động và tương tác của nó do các bậc trí giả Lạc Việt chép trong sách của nền văn minh này, nên gọi là Lạc thư. Tức là sách của nền văn minh Lạc Việt.

Hai cách giải thích này khác nhau hoàn toàn ở chỗ: Cách giải thích của Hán Nho đã không thể chứng minh được sự lý giải của mình, không phải chỉ vài chục, vài trăm năm mà là hàng thiên niên kỷ. Ngược lại, cách giải thích từ nền văn minh Lạc Việt hoàn toàn có khả năng minh chứng một cách hoàn hảo và hợp lý trên mọi vấn đề liên quan đến nó và chứng tỏ được một nền văn hiến huy hoàng trong quá khứ đến nay trải gần 5000 năm (2879 trước CN – 2006 sau CN .Tổng cộng 4885 năm), theo đúng tiêu chí khoa học đã đặt ra cho một lý thuyết và giả thuyết khoa học. Điều này bắt đầu được quán xét từ những di sản văn hoá Việt và được chứng minh ở những phần tiếp theo đây trong tiểu luận này.

TRANH NGŨ HỔ HÀNG TRỐNG VÀ HÀ ĐỒ

Bạn đọc quan tâm quán xét hình một bức tranh dân gian nổi tiếng của nền văn hoá Việt dưới đây .

TRANH THỜ NGŨ HỔ HÀNG TRỐNG



Đây là một bức tranh dân gian Việt Nam rất quen thuộc với hầu như tất cả những người Việt Nam trung tuổi . Đó chính là bức tranh thờ trong tín ngưỡng dân gian Việt Nam, gọi là tranh thờ Ngũ Hổ

phường Hàng Trống . Cũng có khá nhiều học giả, nhà nghiên cứu tìm hiểu nội dung bức tranh này với những ý kiến khác nhau .

Sự giải mã cho hình ảnh này sẽ là phần nhập đề cho nội dung chính của tiểu luận này. Nhưng, người viết xin được lưu ý bạn đọc quan tâm là:

*Tất cả những sự giải mã các hiện tượng văn hóa dân gian Việt Nam và những nền văn hoá liên quan của người viết, để tìm vào sự bí ẩn văn hóa Đông phương, đều không là bằng chứng trực tiếp chứng minh cho “**cội nguồn văn hóa Đông phương thuộc về người Lạc Việt**” . Sự giải mã này hoàn toàn là sự phân tích chủ quan và có tính hướng dẫn cho riêng người viết để định hướng trong việc khám phá những bí ẩn của văn hoá cổ Đông phương.*

Chỉ khi sự giải mã đúng – để hướng dẫn sự khám phá bản chất đích thực của nền văn minh huyền bí – thì chính tính chân lý của sự việc sẽ là bằng chứng chứng minh cho phương pháp giải mã trên.

Trong bức tranh thờ Ngũ Hổ này, điều dễ nhận thấy nhất là: Ngũ Hổ được vẽ với 5 màu của Ngũ hành sắp theo chiều tương sinh với Hổ vàng lớn hơn hẳn đứng uy nghi ở giữa. Trên đầu Hổ vàng, dưới Mặt Trời đỏ rực có 7 chấm trắng huyền ảo. Chân Hổ vàng trấn lên một miếng phù có ghi: “*Pháp đại uy nổ*”. Hai bên Hổ vàng: bên phải có 5 thanh kiếm, bên trái có 5 lá cờ lệnh. Chung quanh phía trên là những đám mây vân vũ huyền ảo, phía dưới là hai tảng núi cách điệu đối xứng cho hai ngài Hổ đứng. Đặc biệt những cặp mắt hổ trong tranh đều mở to với màu sắc tương phản tạo cảm giác sáng rực đầy uy dũng. Phong cách vẽ của bức tranh tuy nặng tính qui ước, nhưng hình tượng rất có thần. Chính tính qui ước của những hình tượng đã cho thấy sự suy nghĩ của người sáng tạo ra nó phải gửi gắm vào đây một ý tưởng.

Đó là ý tưởng gì?

Nếu chúng ta lấy cửu cung Hà đồ được ứng dụng trong học thuật cổ Đông phương, chồng lên tranh Ngũ Hổ thì chúng ta sẽ nhận thấy ngay đây chính là hình Ngũ hành tương sinh của Cửu cung Hà đồ. Xin quý vị xem hình so sánh dưới đây:

NGŨ HỔ PHỐI CỬU CUNG



So sánh với hình cửu cung Hà đồ phối Ngũ hành trong tranh thờ Ngũ Hổ và chiều tương sinh của Ngũ hành trong đồ hình Hà đồ dưới đây:

CỬ CUNG HÀ ĐỒ VÀ CHIỀU NGŨ HÀNH TƯƠNG SINH

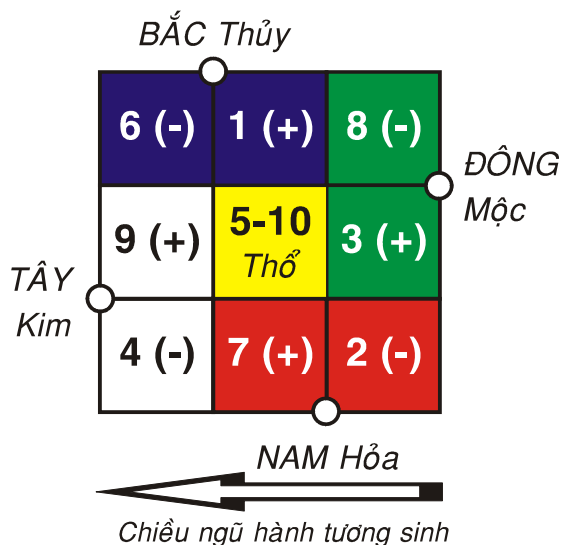

Như vậy, bạn đọc cũng thấy hình tượng Ngũ Hổ với 5 màu của Ngũ hành tương sinh hoàn toàn trùng khớp với chiều tương sinh của Ngũ hành trên Hà đồ .

Nhưng nếu mọi việc chỉ dừng ở đây thì đây là điều mà ai cũng biết: “Hà đồ thể hiện qui luật Ngũ hành tương sinh”.

Vấn đề tiếp theo khác hẳn sự miêu tả của cổ thư chữ Hán cho rằng “Long Mã hiện trên sông Hoàng Hà mang Hà đồ” chính là: Hình bầy chim trên đầu ông Hổ vàng?

Người viết bài này đã sưu tầm được rất nhiều tranh Hổ của phường Hàng Trống thì nhận thấy rằng: Hầu hết các tranh Hổ (Vẽ đơn hay Ngũ Hổ) đều có đủ 7 chấm như hình vẽ trên. Mặc dù với thời gian lưu truyền có nhiều tranh vẽ không theo một qui luật nhất định, nhưng đều có hình tượng tương tự. Bạn đọc quán xét bức tranh Hổ dưới đây chứng tỏ điều này .



Điều đặc biệt hơn nữa là: Trên lưng ông Khiết (Dân gian thường gọi là: Con cóc Tàu) cũng có 7 chấm tương tự. Người viết đã phát hiện rằng 7 chấm này chính là biểu tượng của chòm sao Tiểu Hùng Tinh, chòm sao định hướng Bắc (Thiên cực Bắc) trên bầu trời. Xin quý vị xem hình minh họa so sánh dưới đây:

SO SÁNH CHÒM SAO TIỂU HÙNG TINH
VỚI BIỂU TƯỢNG TRÊN TRANH NGŨ HỔ VÀ ÔNG KHIẾT

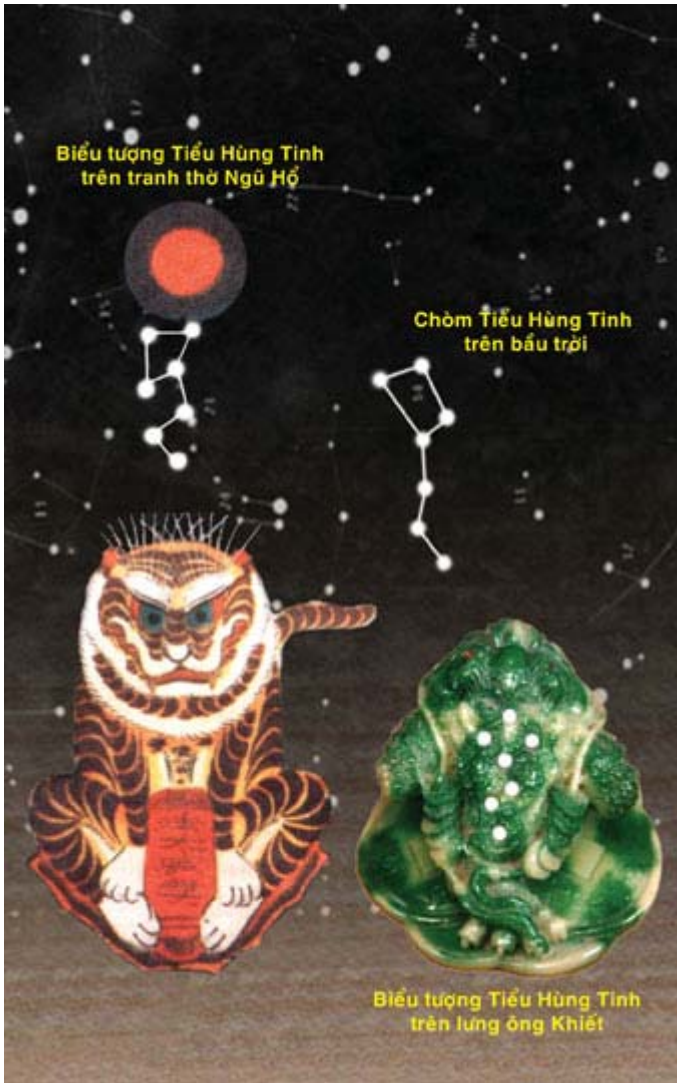

Tại sao tranh Ngũ Hồ lại có hình tượng của chòm sao Thiên cực Bắc trên bầu trời? Phải chăng đây chính là một mật ngữ cho thấy Hà đồ liên quan đến bầu trời, mà ở đó có sự vận động của các thiên thể? Và phải chăng chính ở đây, trên dải Ngân Hà chia đôi mối tình Ngưu Lang Chức Nữ, mới là cội nguồn đích thực của Hà đồ trong câu: “Hà

xuất Đồ, Lạc xuất thư, thánh nhân tác chi ?” .

Để chứng tỏ rằng sự vận động có tính quy luật của vũ trụ trong Ngân hà chính là thực tại của Hà đồ - nguyên lý căn bản của học thuật cổ Đông phương - và sự trùng khớp với tính hướng dẫn bởi những mật ngữ trong văn hoá dân gian Việt, sẽ được chứng minh với bạn đọc ở những phần sau trong tiểu luận này .

BÁNH CHƯNG BÁNH DÂY VÀ HÀ ĐỒ

Một trong những dấu hiệu đặc trưng của ngày Tết trong văn hoá dân gian Việt là chiếc bánh chưng bánh dầy. Chính chiếc bánh chưng bánh dầy độc đáo, thiêng liêng đó là một yếu tố phân biệt ngày Tết trong văn hoá Việt với tất cả các ngày Tết của các dân tộc khác.

Có nhiều nhà nghiên cứu cho rằng: Chiếc bánh chưng, bánh dầy chỉ là một biểu tượng cho một quan niệm đơn giản về vũ trụ quan của người xưa: “*Trời tròn, đất vuông*”. Nhưng ngay cả với ý niệm được cho là đơn sơ đó, được coi là đúng thì cũng chứng tỏ một thực tế là:

Người Việt là dân tộc duy nhất trên thế giới - từ hàng ngàn năm trước cho đến tận bây giờ - dùng thực phẩm làm biểu tượng một giá trị nhận thức vũ trụ quan, và trở thành một di sản văn hoá phi vật thể trong văn hoá truyền thống.

Chỉ như vậy thôi, cũng đủ chứng tỏ một tư duy cao cấp của tổ tiên chúng ta, khi dùng thực phẩm làm biểu tượng cho một giá trị nhận thức. Và điều này cũng chứng tỏ tư duy cao cấp đó không thể có được từ một xã hội đơn sơ. Mà nó phải là hệ quả của một xã hội rất phát triển, khi cho đến ngày hôm nay, không một xã hội tiên tiến nào của nhân loại có một biểu tượng ẩm thực được công nhận như là một giá trị văn hoá. Nhưng theo cách hiểu của người viết bài này thì bánh chưng bánh dầy không phải mang một ý niệm đơn giản về vũ trụ quan. Mà nó mang một ý nghĩa minh triết sâu sắc hơn rất nhiều. Bánh chưng bánh dầy chính là biểu tượng cho thuyết Âm Dương Ngũ hành và là biểu tượng cho một nguyên lý căn bản trong học thuật cổ Đông phương, đó chính là Hà đồ. Điều này được mô tả dưới đây: Theo quan niệm học thuật cổ Đông phương thì khí Dương có tính

thuần khiết, viên mãn và thông biến nên tượng của Dương hình tròn. Khí Âm tụ, đục, giới hạn nên tượng của Âm hình vuông. Theo thuyết Âm Dương thì phạm trù của Âm Dương rất rộng: bao trùm từ sự khởi nguyên cho đến mọi sự vận động, phát sinh, phát triển của vũ trụ. Dương bao gồm: Trời, cha, đàn ông... Âm bao gồm: Đất, mẹ, đàn bà... Như vậy, hình tượng vuông tròn và tính chất của bánh chưng, bánh dày hoàn toàn đầy đủ điều kiện để biểu tượng cho Âm Dương: Bánh dày có màu trắng, không vị của nếp giã thể hiện sự thuần khiết; tính dẻo thể hiện sự thông biến; hình tròn của bánh dày thể hiện sự viên mãn của Dương. Bánh chưng hình vuông là tượng của Âm. Những vật liệu cấu tạo nên bánh chưng là một vấn đề đáng chú ý, khi hình tượng vuông tròn của bánh chưng, bánh dày thể hiện Âm Dương trong Lý học Đông phương. Thuyết Âm Dương Ngũ hành nói đến sự tương tác, chuyển hóa Âm Dương sinh ra 5 dạng vật chất căn bản là Kim, Mộc, Thủy, Hỏa, Thổ gọi chung là Ngũ hành. Năm dạng vật chất này tương tác lẫn nhau trong sự chi phối của Âm Dương, khởi thủy từ hai dạng vận động chính là tương sinh và tương khắc được thể hiện ở hình vẽ sau.

NGŨ HÀNH TƯƠNG SINH

Giáp Ất	Bính Đinh	Mậu Kỷ	Canh Tân	Nhâm Quý
MỘC	HỎA	THỔ	KIM	THỦY

Chiều Ngũ hành tương sinh

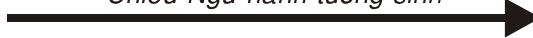

Nhìn chung Ngũ hành tương sinh theo quan niệm Lý học Đông phương là nguồn gốc của mọi sự phát sinh và phát triển trong sự chi phối hài hòa của Âm Dương. Tượng của Ngũ hành khi thể hiện ở màu sắc là:

Hỏa màu đỏ; Thổ màu vàng; Kim màu trắng; Thủy màu đen; Mộc màu xanh lá cây.

Bây giờ chúng ta xét cấu tạo của cái bánh chưng gồm bốn vật liệu chính và phải luộc bánh (dụng Thủy) thì có thể khẳng định đó là biểu tượng của Ngũ hành được sắp xếp theo lý tương sinh từ trong ra ngoài:

Thịt lợn (heo) sắc hồng thuộc Hỏa sinh Thổ - sắc vàng của đậu xanh; Thổ sinh Kim - sắc trắng của gạo nếp; Kim sinh Thủy - dịch chất của gạo nếp và điệp lục tố của lá dong tạo nên màu xanh trên mặt bánh khi luộc bánh (Dụng Thủy); Thủy dưỡng Mộc - lá dong bọc bên ngoài bánh.

Xin quý vị xem hình minh họa dưới đây:

*SO SÁNH CHIỀU NGŨ HÀNH TƯƠNG SINH
VÀ CẤU TẠO BÁNH CHƯNG*

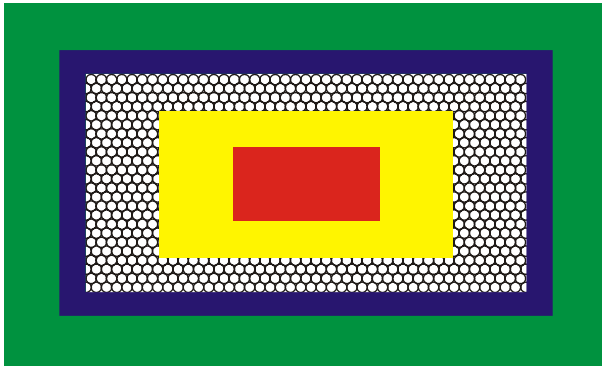

Thịt heo	Đậu xanh	Gạo nếp	Nước + điệp lục tố	Lá dong
HỎA	THỔ	KIM	THỦY	MỘC

Chiều Ngũ hành tương sinh →

Qua hình miêu tả ở trên, chúng ta thấy rằng: Cấu tạo chiếc bánh chưng chính là chiều Ngũ hành tương sinh từ trong ra ngoài. Cách buộc dây lạt (lạt) của bánh chưng lễ gồm 4 sợi dây Lạc Hồng, buộc từng cặp song song và vuông góc với nhau chia bánh chưng thành 9 hình vuông, còn chứng tỏ bánh chưng thể hiện hình thức của Cửu cung Hà đồ và nội dung của nó. Bạn đọc xem hình minh chứng so sánh dưới đây:

BÁNH CHUNG VÀ BỐN SỢI LẠC HỒNG
 LINH VẬT CỦA NỀN VĂN MINH VIỆT

Biểu tượng của cửu cung Hà đồ.



CỬU CUNG HÀ ĐỒ

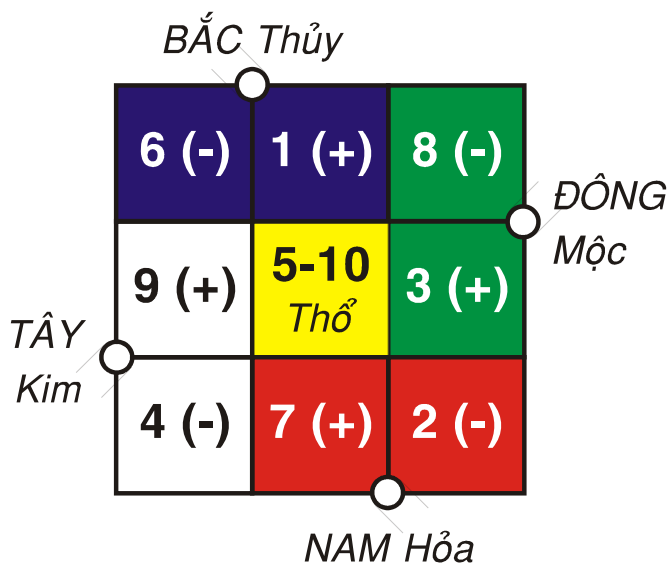

Bánh chưng, bánh dày cũng như Hà đồ đều là hệ quả của tri thức. Sự hợp lý trùng khớp đến kỳ lạ giữa hai sản phẩm của tri thức con người trong văn minh cổ Đông phương là Hà đồ và chiếc bánh chưng của tổ tiên người Việt đã chứng tỏ rằng: Nó phải có chung một cội nguồn tri thức và văn hoá .

Bánh chưng, bánh dày được vua Hùng - là quyền lực tối cao trong xã hội Văn Lang – chấm giải nhất, vì tính biểu tượng độc đáo, thể hiện thuyết Âm Dương Ngũ hành là hệ tư tưởng vũ trụ quan chính thống trong nền văn minh Văn Lang và Hà đồ chính là nguyên lý căn bản của học thuật cổ Đông phương .



CHƯƠNG II

NỘI DUNG CỦA HÀ ĐỒ TỪ VĂN MINH LẠC VIỆT

Hệ từ viết: "*Hà xuất đồ, Lạc xuất thư, thánh nhân tác chi*".

Mọi sự suy luận sẽ bế tắc và không có giá trị minh chứng một cách thuyết phục, nếu như không có một tư liệu được phát hiện sau đây. Tư liệu này được trích dẫn trong sách: "Chu Dịch – vũ trụ quan" (Nxb Giáo Dục -1995. Trang 44 - 51) của Giáo sư Lê Văn Quán, như sau:

Lạc thư Hà đồ

Hà đồ và Lạc thư được phát hiện từ trong quan trắc hiện tượng thiên văn, cấu tạo giản đơn rất tiện cho việc ghi nhớ và lưu truyền. Theo truyền thuyết:

Đồ xuất hiện ở sông Hà đời Phục Hy, Thư xuất hiện ở sông Lạc đời Hạ Vũ.

Hệ từ thượng, chương thứ XI đã viết:

"Thị cố thiên sinh thần vật, thánh nhân tác chi, thiên địa biến hóa, thánh nhân hiệu chi, thiên thù tượng, hiện cát hung, thánh nhân tương chi. Hà xuất Đồ, Lạc xuất thư, thánh nhân tác chi". (Cho nên trời sinh ra thần vật, thánh nhân áp dụng theo, trời đất biến hoá, thánh nhân bắt chước, trời bày ra hình tượng, hiện ra sự tốt xấu, thánh nhân phỏng ra ý tượng. Bức đồ hiện ra ở sông Hoàng Hà, hình chữ hiện ra ở sông Lạc, thánh nhân áp dụng theo).

Hệ từ thượng, chương IX lại viết:

"Thiên nhất, địa nhị, thiên tam, địa tứ, thiên ngũ, địa lục, thiên thất, địa bát, thiên cửu, địa thập. Thiên số ngũ, địa số ngũ, ngũ vị tương đắc nhi các hữu hợp. Thiên số nhị thập hữu ngũ, địa số tam thập. Phàm thiên địa chi số ngũ thập hữu ngũ. Thử số dĩ thành biến hoá, nhi hành quỷ thần dã".

(Trời số 1, đất số 2, trời số 3, đất số 4, trời số 5, đất số 6, trời số 7, đất số 8, trời số 9, đất số 10. Trời có 5 số (1, 3, 5, 7, 9 những số lẻ), đất có 5 số (2, 4, 6, 8, 10 những số chẵn), năm ngôi tương đắc đều hợp nhau. Số trời có 25 (1+3+5+7+9=25), đất có 30 (2+4+6+8+10=30). Tổng số trời đất có 55 (=25+30). Do đó mà thành

ra biến hoá và hành động như quỷ thần).

Ở đầu sách “Chu Dịch bản nghĩa”, khi giới thiệu hai hình vẽ Hà đồ, Lạc thư, Chu Hy cũng đã trích dẫn đoạn hệ từ trên để chú thích. Ông viết tiếp, và chỉ ra mọi người thấy:

”Thử Hà đồ chi số dã, Lạc thư cái thủ quy tượng, cố kỳ số đái cửu, lý nhất, tả tam hữu thất, nhị tứ vi kiên, lục bát vi túc”. (Đó là số Hà đồ, Lạc thư lấy tượng rùa, cho nên số của nó là đầu đội 9, chân đạp 1, bên trái 3, bên phải 7, vai là 2, 4, chân là 6, 8)

Rõ ràng là miêu tả hình Lạc thư.

A. Kết cấu Lạc thư

Như trên đã nói, Lạc thư cấu tạo bởi những vòng tròn đen trắng: đầu đội 9, chân đạp 1, bên trái 3, bên phải 7, vai bên trái 4, vai bên phải 2, chân trái 8, chân phải 6, lưng (ở giữa) 5. Vòng tròn đen là số âm (xem hình vẽ). Con số Lạc thư vốn từ Cửu cung, dùng số biểu diễn hình tượng sao. Thực tế là tượng trời của Lạc thư, có thể xem “Lạc thư cửu tinh đồ” (hình Lạc thư 9 sao) đời xưa truyền lại:

HÌNH LẠC THƯ CỬU TINH ĐỒ

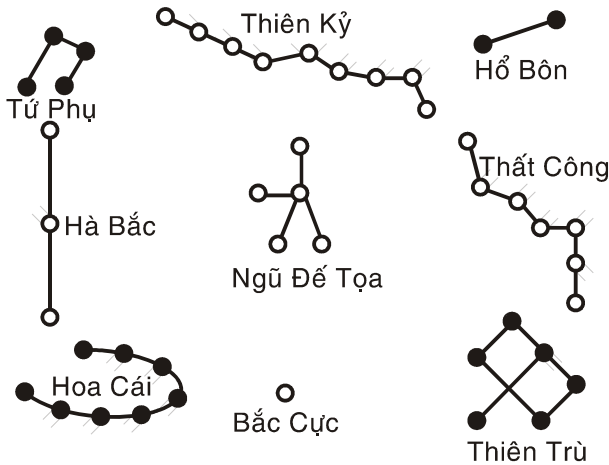

Qua hình vẽ chúng ta thấy phương vị và con số của 9 chòm sao, tức là phương vị và con số của Lạc thư. Cung giữa 5 sao gọi là “toà Ngũ đế”, là đầu Ngũ hành, ở giữa và giám ngự bốn phương. Dưới “toà Ngũ đế” là ngôi sao “Bắc Cực”, luôn luôn ở phương Bắc, lấy đó định vị trí, Bắc Cực đối với phía nam cung là chín sao “Thiên kỳ”. Chính giữa phía đông là ba sao “Hà bắc”. Chính giữa phía tây là bảy sao “Thất công”. Bên trái “Thiên kỳ” là bốn sao “Tứ phụ”, bên phải “Thiên kỳ” là hai sao “Hổ bôn”. Bên trái “Bắc Cực” là tám sao “Hoa cái”, bên phải “Bắc cực” là sáu sao “Thiên trù”.

Con số 9 cung của Lạc thứ 1, 3, 7, 9 là số lẻ, gọi là số dương: 2, 4, 6, 8 là số chẵn, gọi là số âm. Số dương là chính, vị trí ở bốn điểm chính giữa, đại biểu khí trời. Số âm là phụ, vị trí ở bốn góc, đại biểu khí đất. Số 5 ở giữa thuộc khí đất (thổ), là tổ của Ngũ hành, vị trí ở cung giữa.

Các nhà thuật số cho cung ở giữa là hư số, là số không, để quan trắc và tính toán điểm cơ bản của bốn mùa bát tiết. Con số Lạc thứ nhiều ít là tiêu chí biến đổi khí hậu ấm, lạnh, mạnh, yếu của ngày đêm, sớm tối.

B. Kết cấu Hà đồ

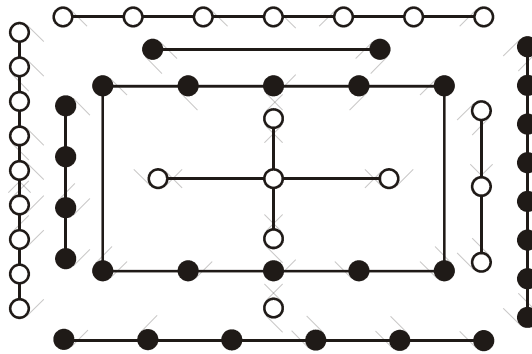

Hà đồ lấy 10 số hợp với ngũ phương (năm phương), Ngũ hành, âm dương, trời đất. Hình tròn trắng số lẻ, dương, là trời, chấm đen số chẵn, âm, là đất, và lấy trời đất hợp với Ngũ hành (xem hình vẽ), kết cấu của nó có mấy đặc điểm như sau:

Số 1 và số 6 cùng dòng họ, ở phương Bắc, vì trời 1 sinh Thủy, đất 6 thành nước. Số 2 và số 7 là bằng (bè bạn), ở phương nam, vì đất 2 sinh Hỏa, trời 7 hoá thành lửa. Số 3 và số 8 là bạn bè (hữu), ở phương đông, vì trời 3 sinh mộc, đất 8 hoá thành gỗ. Số 4 và số 9 là đồng đạo (cùng đường), ở phương tây, vì đất 4 sinh kim, trời 9 hóa thành vàng. Số 5 và số 10 trông giữ nhau, ở giữa, vì trời 5 sinh thổ, đất 10 hóa thành đất. Đúng như Chu Tử đã nói:

"Thiên dĩ nhất sinh Thủy nhi địa dĩ lục thành chi. Địa dĩ nhị sinh Hỏa nhi thiên dĩ thất thành chi. Thiên dĩ tam sinh mộc nhi địa dĩ bát thành chi. Địa dĩ tứ sinh kim nhi thiên dĩ cửu thành chi. Thiên dĩ ngũ sinh thổ nhi địa dĩ thập thành chi".

(Trời lấy 1 sinh Thủy mà đất lấy 6 thành nước. Đất lấy 2 sinh Hỏa mà trời lấy 7 thành lửa. Trời lấy 3 sinh mộc mà đất lấy 8 thành gỗ. Đất lấy 4 sinh kim mà trời lấy 9 thành vàng. Trời lấy 5 sinh thổ mà đất lấy 10 thành đất).

Vẽ thành Hà đồ là căn cứ vào 5 sao lặn, mọc, lấy 55 số diễn hình tượng 5 sao. Năm sao xưa gọi là “ngũ vị”, là 5 hành tinh trên trời: Mộc gọi là “Tuế tinh”, Hỏa là “Huỳnh hoặc”, thổ là “Chấn tinh”, kim là “Thái bạch”, thủy là “Thần tinh”. Năm sao vận hành, phân chia bởi nhị thập bát tú (28 ngôi sao), do quỹ đạo của nó không xa đường Mặt Trời, cho nên người xưa dùng để ghi ngày. Năm sao vận hành, thời tiết đều biến đổi, nói chung theo tuần tự Mộc, Hỏa, Thổ, Kim, Thủy, kế tiếp nhau xuất hiện ở bầu trời Bắc cực. Mỗi sao đều vận hành 72 ngày, năm sao vận hành tròn vòng trời 360 độ. Đường quỹ đạo của ba sao: Mộc, Hỏa, Thổ lớn cho nên ở ngoài, vừa khéo hợp với số 216 thể Kiến. Đường quỹ đạo của hai sao Kim, Thủy nhỏ cho nên ở trong, vừa khéo hợp với số 144 thể Khôn. Vì 5 sao định giờ lặn, mọc có quy luật như dưới đây, cho nên cấu tạo thành hình Hà đồ như đã giới thiệu ở trên .

* **Hàng ngày sao Thủy:** Giờ thứ 1 (giờ Tý) và giờ thứ 6 (giờ Tỵ) xuất hiện ở phương Bắc.

- Hàng tháng ngày 1, 6; 11, 16; 21, 26; Mặt Trời, Mặt Trăng gặp sao Thủy ở phương Bắc.

- Hàng năm: Tháng 11, tháng 6 lúc hoàng hôn thấy ở phương Bắc.

Cho nên nói “Trời 1 sinh Thủy, đất 6 mà thành nước”.

* **Hàng ngày sao Hỏa:** Giờ thứ 2 (giờ Sửu) và giờ thứ 7 (giờ Ngọ) xuất hiện ở phương Nam.

- Hàng tháng ngày 2, 7 (tức là mồng 2, mồng 7, 12, 17, ...) Mặt Trời, Mặt Trăng gặp sao Hỏa ở phương Nam.

- Hàng năm tháng 2, tháng 7, lúc hoàng hôn thấy ở phương Nam.

Cho nên nói: “Địa nhị sinh Hỏa, thiên thất thành chi” (đất hai sinh Hỏa, trời bảy thành lửa).

* **Hàng ngày sao Mộc:** Giờ thứ ba (giờ Dần) và giờ thứ 8 (giờ Mùi) xuất hiện ở phương Đông.

- Hàng tháng ngày 3, ngày 8 (mồng ba, mồng 8, mười ba, mười tám...) Mặt Trời, Mặt Trăng gặp sao Mộc ở phương Đông.

- Hàng năm tháng 3, tháng 8, lúc hoàng hôn thấy ở phương Đông. Cho nên nói “Trời ba sinh mộc, đất tám thành gỗ”.

* **Hàng ngày sao Kim:** Giờ thứ 4 (giờ Mão) và giờ thứ 9 (giờ thân) xuất hiện ở phương Tây, - Hàng tháng ngày 4, 9 (mồng 4, mồng 9...) Mặt Trời, Mặt Trăng gặp sao Kim ở phương Tây.

- Hàng năm tháng 4, tháng 9, lúc hoàng hôn thấy ở phương

Tây.

Cho nên nói “Đất 4 sinh Kim, trời 9 hoá thành vàng”.

* **Hàng ngày sao Thổ:** Giờ thứ 5 (giờ Thìn) và giờ thứ 10 (giờ Dậu) xuất hiện ở giữa.

- Hàng tháng, ngày 5, 10 (mồng 5, mồng 10...) Mặt Trời, Mặt Trăng gặp sao Thổ ở giữa.

- Hàng năm tháng 5, tháng 10 lúc hoàng hôn thấy ở giữa trời. Cho nên nói: “Trời 5 sinh thổ, đất 10 hoá thành đất”.

Qua đó, có thể thấy, Hà đồ không phải do con người tùy ý vẽ vạch. Vạch ra như vậy, là căn cứ vào tượng trời, năm sao lặn và mọc, đó cũng là nguồn gốc của Ngũ hành: Thủy, Hỏa, Thổ, Kim, Mộc. Vì hàng năm tháng 11 trước tiết Đông chí, sao Thủy thấy ở phương Bắc, đang lúc giao thời mùa đông, muôn vật ngủ đông (ở ẩn), trên mặt đất chỉ có băng tuyết và nước. Khái niệm hành “Thủy” hình thành là như vậy.

Tháng 7, sau tiết Hạ chí sao Hỏa thấy ở phương Nam, đang lúc giao thời mùa hè, trên mặt đất khô nóng. Khái niệm hành “Hỏa” ra đời là như vậy.

Tháng 3 Xuân phân, sao Mộc thấy ở phương Đông, đương lúc giữa thời mùa xuân, cây cỏ nảy mầm sinh trưởng. Khái niệm hành “Mộc” hình thành là như vậy.

Tháng 9 Thu phân, sao Kim thấy ở phương Tây, đời xưa lấy kim loại tôi luyện thành binh khí, cho nên lấy “Kim” biểu thị mùa thu khí trời sát phạt. Khái niệm hành “Kim” hình thành là như vậy.

Tháng năm sao Thổ thấy ở giữa trời, biểu thị lúc bấy giờ đất ẩm thấp, Mộc, Hỏa, Kim, Thủy đều lấy cái đó làm điểm giữa, sao Mộc, Hỏa, Kim, Thủy lặn mọc dẫn đến khi hậu bốn mùa biến đổi, đều là quan trắc từ mặt đất, khái niệm hành “Thổ” hình thành là như vậy.

Trên đây, chúng tôi đề cập kết cấu Hà đồ và Lạc thư theo thiên văn.

Đoạn trích dẫn trên cho chúng ta thấy một cơ sở về thiên văn học đối với nguồn gốc của Hà đồ Lạc thư. Tư liệu này không thấy giáo sư tác giả cho biết đã trích dẫn hoặc sưu tầm từ đâu. Nhưng trên cơ sở những tài liệu tham khảo ở cuối sách, người viết cho rằng: Nguồn tư liệu này có thể có xuất xứ từ Nhật Bản. Bản vẽ “Lạc thư cửu tinh đồ” đã chứng tỏ rằng đây là một tư liệu tối cổ vì danh từ “Lạc thư” cho tên gọi của bản vẽ này. Chính bản đồ này với tên gọi Lạc thư đã

phủ nhận xuất xứ Hoa Hạ từ trên lưng con rùa thần của nó, bởi những điều căn bản sau đây:

Hình mà chúng ta quen gọi là Lạc thư trong sách cổ chữ Hán chính là hình biểu tượng qui ước của Lạc thư cửu tinh đồ. Và chính “Lạc thư cửu tinh đồ” với nội dung của nó phủ nhận xuất xứ Hoa Hạ vốn được coi là trên lưng rùa thần của sông Lạc của đồ hình này. Đồng thời cũng từ tên gọi “Lạc thư cửu tinh đồ” đã cho thấy xuất xứ Lạc Việt của nó, bởi chính tên gọi Lạc thư Cử tinh đồ, không còn có thể giải thích là đồ hình từ trên lưng rùa hiện ra ở sông Lạc Thủy, sự giải thích hợp lý hơn cả là sách của người Lạc Việt. Với sự giải thích này có tính nhất quán và hoàn chỉnh với khả năng giải thích một cách hợp lý các vấn đề liên quan.

HÌNH MINH HOẠ SO SÁNH
LẠC THƯ TRONG SÁCH HÁN

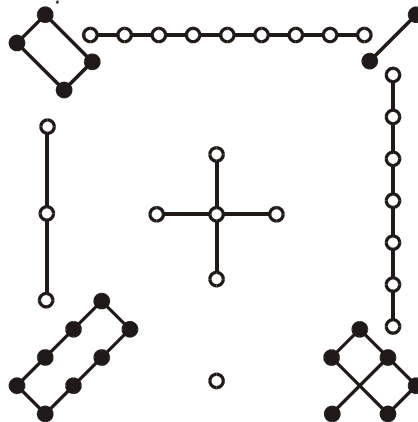

LẠC THƯ CỬU TINH ĐỒ

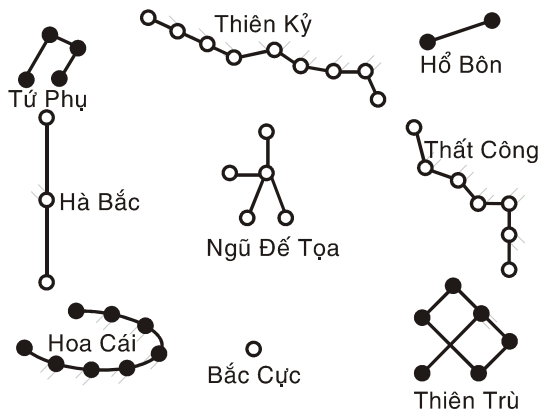

* Cũng từ tư liệu trích dẫn ở trên cho thấy: Hà đồ – vốn được coi là xuất xứ từ trên lưng con Long Mã xuất hiện trên sông Hoàng Hà trong cổ thư chữ Hán – chính là biểu tượng cô đọng của sự vận động có tính qui luật của Ngũ tinh trên bầu trời. Chính nội dung này đã phủ nhận xuất xứ Hoa Hạ của đồ hình mà chúng ta vẫn quen gọi là Hà đồ. Để kiểm chứng tính chính xác của tư liệu đã trích dẫn, chúng ta chỉ cần chịu khó nhìn lên bầu trời, lặp lại hiện tượng mà tổ tiên người Việt đã làm và bị thất truyền theo lịch sử thăng trầm của người Lạc Việt: “*Ngũ tinh dĩ quan ư thiên văn*”, thì chúng ta sẽ thấy ngay tính hiện thực của nội dung: “*Hà xuất đồ*”.

Từ nay, câu “*Hà xuất đồ, Lạc xuất thu*” sẽ được hiểu rằng: Những phương vị và sự vận động của các vì sao trên Thiên Hà của chúng ta (Ngân Hà) mang tính qui luật của sự tương tác trong vũ trụ và được ghi nhận trong sách của nền văn hiến Lạc Việt: “*Lạc xuất thu*”. Điều này chứng tỏ tính hướng dẫn của chòm sao Tiểu Hùng Tinh trên tranh thờ Ngũ Hổ của người Lạc Việt.

Cho đến năm 2005 - sau khi tiểu luận này đã hình thành từ rất lâu, chúng tôi mới được biết đến trình thiên văn *Skymap pro*. Chính trình thiên văn này đã minh chứng một cách sắc sảo trên thực tế qui luật vận động của Ngũ tinh chính là nội dung của Hà đồ. Điều này lại chỉ thẳng đến một thực tại huyền vũ trong vũ trụ đó chính là quy luật tương tác của sự vận động từ vũ trụ đến địa cầu.

Bạn đọc tiểu luận này có thể tự kiểm chứng những điều này qua trình thiên văn *Skymap pro* và được minh họa dưới đây :

Những hình này đều được lấy vị trí quan sát từ Thượng Hải vào ngày 20 tháng 3 năm 2007. Nhằm ngày mừng 2 tháng 2 năm Đinh Hợi. Vì trong tài liệu do giáo sư Lê Văn Quán đưa lên không nói rõ vị trí quan sát cho nên chúng tôi đã lấy vị trí Thượng Hải là một vị trí tương đối ở miền Nam sông Dương Tử để thẩm định tài liệu trên. Hình minh họa trang sau.

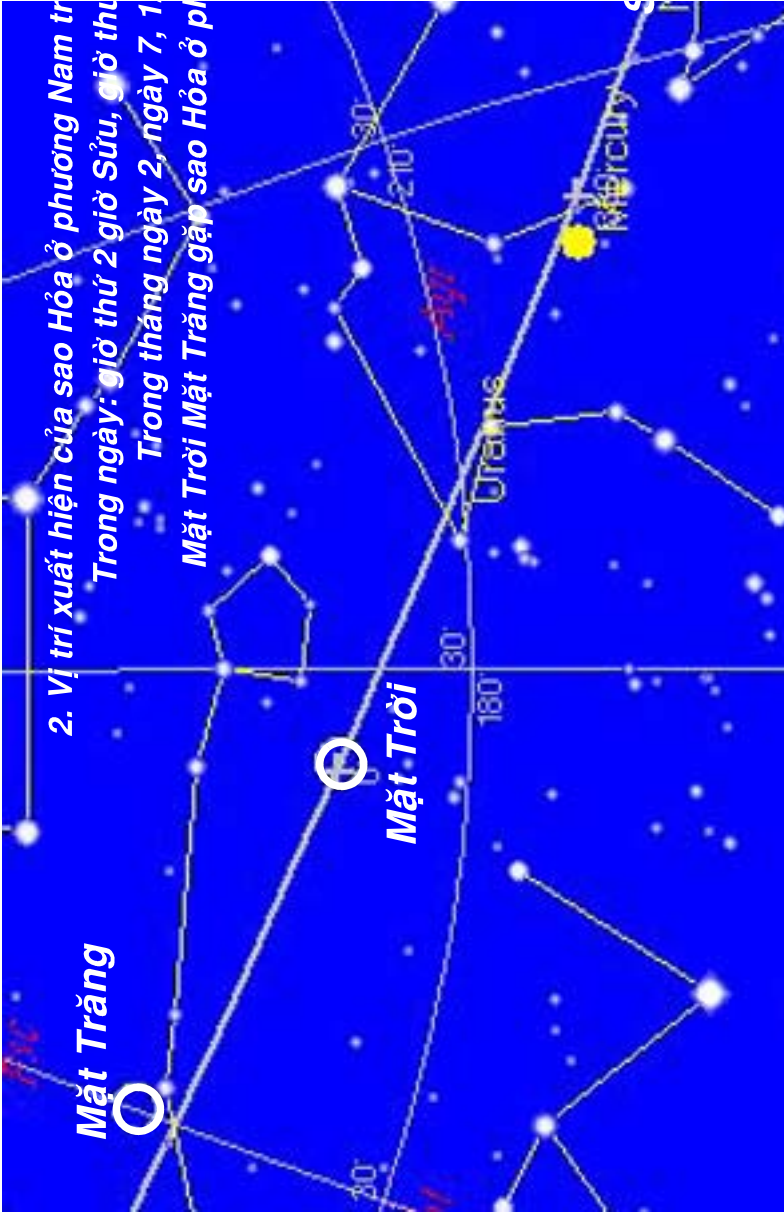

Hình trên là bầu trời phương Nam theo trình thiên văn Skymap Pro tại vị trí Thượng Hải vào lúc 12 giờ ngày mùng 2 tháng 2 Đính Hợi. Nhằm ngày 20 tháng 3 năm 2007.



Mặt Trời

2. Vị trí xuất hiện sao Hỏa ở phương Nam trong năm: tháng 2, tháng 7 lúc hoàng hôn thấy ở phía

Sao Hỏa

Hình trên là bầu trời phương Nam theo trình tự từ trên xuống dưới. Hình ảnh được tạo ra bằng phần mềm Skymap Pro tại vị trí Thượng Hải vào lúc 16 giờ ngày mùng 2 tháng 2 Đinh Hợi. Nhằm ngày 2 tháng 3 năm 2007.

Từ sự minh chứng thực tế trùng khớp với một tư liệu cổ, người viết có thể khẳng định rằng:

Sự vận động tương tác có tính qui luật của Ngân Hà và vũ trụ là cơ sở của nền thiên văn học Lạc Việt. Đó chính là thực tại tạo nên nhận thức của nền lý học Đông phương.

Điều này đã chứng minh Hà đồ là qui luật vận động và tương tác được lựa chọn của Ngũ tinh trong Thái Dương hệ lên địa cầu. Do đó, Hà đồ là nguyên lý căn bản trong mọi phương pháp ứng dụng của học thuật cổ Đông phương.

Vấn đề này sẽ được tiếp tục chứng minh ở các phần sau đây .



CHƯƠNG III

HÀ ĐỒ VÀ HẬU THIÊN BÁT QUÁI LẠC VIỆT

1. NGUYÊN LÝ CĂN BẢN CỦA HỌC THUẬT CỔ ĐÔNG PHƯƠNG

Trong phần trên, người viết đã chứng minh với bạn đọc về một thực tại là cơ sở nhận thức tạo nên Hà đồ Lạc thư chính là sự vận động và tương tác có tính qui luật của vũ trụ và thuộc về văn minh Việt. Thực tại này cũng chính là nội dung đích thực của Hà đồ Lạc thư. Điều này giải thích rõ nội dung của câu trong Hệ từ:

“Hà xuất đồ , Lạc xuất thư” chính là Ngân Hà của chúng ta là cơ sở thực tại cho sự nhận thức vũ trụ và nền văn minh Lạc Việt là chủ nhân đích thực của những giá trị nhận thức này thể hiện trong Kinh Dịch và các vấn đề liên quan .

Trung thành với tiêu chí khoa học cho một lý thuyết khoa học là:

Một giả thuyết hoặc một lý thuyết khoa học được coi là đúng, phải giải thích một cách hợp lý hầu hết các hiện tượng và vấn đề liên quan đến nó một cách hoàn chỉnh và nhất quán, có tính hệ thống, tính khách quan, tính quy luật với khả năng tiên tri.

Căn cứ theo tiêu chí khoa học, người viết phải tiếp tục chứng minh tính hợp lý của luận điểm trên khi ứng dụng Hà đồ để giải thích hợp lý đến mọi hiện tượng và vấn đề liên quan đến nó, một cách nhất quán, hoàn chỉnh, có tính khách quan, tính qui luật và khả năng tiên tri.

Trên cơ sở lý giải câu “Hà xuất đồ , Lạc xuất thư, thánh nhân tác chi” cho thấy nội dung đích thực của câu này. Nhưng ngoài nội dung của câu trong Hệ từ được giải thích như trên, thì trong cuốn sách này, người viết vẫn dùng từ “Hà đồ” và “Lạc thư” như những danh từ riêng để chỉ hai đồ hình này vì thói quen trải hàng ngàn năm nay.

Căn cứ vào tiêu chí khoa học với sự hướng dẫn của những di sản

văn hóa phi vật thể thuộc về nền văn minh Lạc Việt còn lại đến nay, người viết cùng bạn đọc tiếp tục quán xét và sự minh chứng tính chất của Hà đồ trong tính ứng dụng của nó. Từ đó, chúng ta sẽ thấy được giá trị của thông điệp gửi qua bức tranh dân gian lưu truyền qua bao thế hệ người Lạc Việt: **Pháp Đại Uy Nỗ** .

Một trong những ứng dụng quan trọng có tính nguyên lý căn bản của học thuật cổ Đông phương là Hà đồ phối Hậu thiên bát quái Lạc Việt. Nguyên lý này phủ nhận nội dung từ cổ thư chữ Hán là Lạc thư phối Hậu thiên bát quái Văn Vương . Chính vì là yếu tố có tính căn bản, nên người viết dành một chương trong cuốn sách này để chứng minh cho luận điểm trên .

HÀ ĐỒ VÀ HẬU THIÊN BÁT QUÁI LẠC VIỆT

Hệ từ viết: *Hà xuất đồ, Lạc xuất thư thánh nhân tác chi*

Trên cơ sở phân tích và chứng minh ở phần 1 chương III về tính mâu thuẫn bất hợp lý trong cổ thư chữ Hán khi nội dung của nó có quan niệm cho rằng:

* *Hà đồ liên quan đến Tiên thiên bát quái*

* *Lạc thư liên quan đến Hậu thiên bát quái*

Và điều này chính là cơ sở để học giả Nguyễn Hiến Lê cho rằng:

Nhất là so sánh những hình đó với hình Bát quái thì dù giàu trí tưởng tượng tới mấy cũng không thể bảo rằng Bát quái phỏng theo hai đồ hình đó được. (Kinh Dịch - Đạo của người quân tử)

Chu Dịch – Hậu thiên bát quái - là cuốn sách ứng dụng huyền vĩ tất cả mọi hiện tượng thiên nhiên, cuộc sống và con người, chính là **Pháp Đại Uy Nỗ** - qui luật chủ yếu bao trùm . Như vậy, từ sự chứng minh trên về nội dung Hà đồ và các mối liên hệ của Hậu thiên bát quái liên quan đến thiên nhiên, cuộc sống và con người , chúng ta hoàn toàn có cơ sở ngay từ chính cuốn Chu Dịch để cho rằng:

Hà đồ chính là cơ sở của Hậu thiên bát quái Lạc Việt .

Bởi vì, xét về nội dung bản văn thì chỉ duy nhất cuốn Chu Dịch nói về sự ứng dụng khởi nguyên của Hà đồ. Bạn đọc quán xét đồ hình

dưới đây:

HÀ ĐỒ VÀ HẬU THIÊN BÁT QUÁI LẠC VIỆT
 Xuất xứ từ văn minh Lạc Việt

Tây - Kim



Bắc - Thủy đồ hình trên – tạm thời để sang một bên những vấn đề liên quan đến vị trí *Tốn & Khôn* (Đã chứng minh trong cuốn “*Tìm về cội nguồn Kinh Dịch*” và tiếp tục chứng minh trong cuốn sách này) – phân tích và nhận thấy một sự trùng khớp hoàn toàn cho 4 phương vị chính Đông - Tây - Nam - Bắc là:

Đoài Kim / Chính Bắc trong ứng dụng của Hậu thiên bát quái nằm ở độ số 1 chính Bắc / Thủy của Hà đồ (Hiện tượng này cũng trùng khớp với Hậu thiên bát quái Văn Vương liên hệ Lạc thư, theo cổ thư chữ Hán).

Chấn Mộc / Chính Đông trong ứng dụng của Hậu thiên bát quái nằm ở độ số 3 chính Đông / Mộc của Hà đồ (Hiện tượng này cũng trùng khớp khi Hậu thiên bát quái Văn Vương liên hệ Lạc thư, theo cổ thư chữ Hán).

Nam - Hỏa

* **Đoài Kim** / Chính Tây trong ứng dụng của Hậu thiên bát quái Lạc Việt nằm ở độ số 9 chính Tây / Kim của Hà đồ. Trong cổ thư chữ Hán thì Đoài kim nằm ở cung số 7 là độ số thuộc Hỏa của Lạc thư. Hỏa khắc Kim.

* **Ly Hỏa / Chính Nam** trong ứng dụng của Hậu thiên bát quái Lạc Việt nằm ở độ số 7 chính Nam / Hỏa của Hà đồ. Trong cổ thư chữ Hán thì Ly/ Hỏa nằm ở cung số 9 thuộc Kim của Lạc thư . Hỏa khắc Kim

Tính chất Ngũ hành của hai phương vị chính trong Hậu thiên Lạc Việt với Hà đồ không đối so với Hậu thiên bát quái Văn Vương liên hệ với Lạc thư theo cổ thư chữ Hán là Khảm - Thủy Bắc và Chấn - Mộc Đông.

Nhưng tính hợp lý và nhất quán hoàn toàn với 4 chính quái trên lại chỉ có ở Hà đồ liên hệ với Hậu thiên bát quái Lạc Việt là:

* **Khảm Thủy - Bắc** nằm ở chính vị cung Dương Thủy Bắc, độ số 1 của Hà đồ .

* **Chấn Mộc - Đông** nằm chính vị cung Dương Mộc Đông, độ số 3 của Hà đồ .

* **Ly Hỏa - Nam**, nằm ở chính vị cung Dương Hỏa Nam, độ số 7 của Hà đồ .

* **Đoài Kim – Tây**, nằm ở chính vị cung Kim Tây của Hà đồ.

Như vậy, chỉ có Hà đồ liên hệ với Hậu thiên bát quái Lạc Việt – mới chứng tỏ sự trùng khớp một cách hợp lý, nhất quán với mối liên hệ thực tế của sự khởi nguyên nền Lý học Đông phương trong Chu Dịch

Tính hợp lý trùng khớp hoàn toàn này đã phủ nhận mối liên hệ giữa Hậu thiên Văn Vương với Lạc thư theo cổ thư chữ Hán .

Sự kết hợp của **Hà đồ với Hậu thiên bát quái Lạc Việt** , chính là chìa khóa rất quan yếu để mở kho tàng văn hóa Đông phương đầy huyền ảo một cách kỳ vĩ, khi bụi thời gian phủ đầy lên nền văn hiến một thời vàng son của người Lạc Việt. Điều này sẽ được tiếp tục minh chứng dưới đây .

Một vấn đề cần được tiếp tục đặt ra là:

Nếu như Hà Lạc là biểu lý cô đọng của thuyết Âm Dương Ngũ hành thì Bát quái không thể coi là một ký hiệu tự thân, biểu lý cho một nội dung độc lập không liên quan đến Âm Dương Ngũ hành được. Bởi vì, nếu Bát quái là những ký hiệu tự thân biểu lý cho nội dung

độc lập chỉ liên quan đến Âm Dương trong Kinh Dịch và không liên quan đến Hà Lạc nói riêng, hoặc thuyết Âm Dương Ngũ hành nói chung thì nó phải là hệ quả nhận thức từ một thực tại khác. Đây là điều vô lý và người viết đã chứng minh ở bài trên về hai luận điểm sai lầm xuất hiện từ những thập niên cuối của thế kỷ trước là:

- 1) Âm Dương trong Kinh Dịch không liên quan gì đến Ngũ hành.
- 2) Âm Dương Ngũ hành là của người Việt và Bát quái là của người Hán.

Như vậy, điều giải thích hợp lý nhất phù hợp với những tiêu chí của khoa học hiện đại là:

Bát quái chính là những ký hiệu theo thuật toán của hệ nhị phân và là siêu công thức của thuyết Âm Dương Ngũ hành được biểu lý cô đọng trong Hà đồ và Lạc thư.

Tất cả những phần chứng minh ở trên mới chỉ mang tính chứng minh cho một nguyên lý lý thuyết căn cứ vào một giả thuyết hợp lý. Theo tiêu chí khoa học hiện đại thì sự chứng minh này chỉ được coi là đúng, nếu từ nguyên lý lý thuyết này lý giải một cách hợp lý tất cả mọi trường hợp liên quan đến nó một cách nhất quán, hoàn chỉnh và khách quan, có tính qui luật và khả năng tiên tri.

Bởi vậy, phần tiếp theo đây sẽ là sự minh chứng tính hoàn chỉnh và nhất quán của nguyên lý căn bản này.

2. HẬU THIÊN BÁT QUÁI LẠC VIỆT

Sự phối hợp ***Hậu thiên bát quái Lạc Việt với Hà đồ***, là sự thay đổi có tính căn bản nguyên lý của các phương pháp ứng dụng liên quan đến thuyết Âm Dương và Ngũ hành và là chiếc chìa khoá để mở cánh cửa bí ẩn của những giá trị tri thức của văn hoá Đông phương.

Bởi vậy, tính hợp lý đã chứng minh không thể giới hạn với chính nó. Với luận điểm cho rằng: Hà đồ là quy luật chủ yếu bao trùm (*Pháp Đại uy nã*) là cơ sở của Hậu thiên bát quái Lạc Việt, có nguồn gốc là những hiệu ứng tương tác từ vũ trụ đến Địa Cầu, liên quan đến tất cả mọi vấn đề thiên nhiên, cuộc sống và con người – thì nó phải chứng tỏ một tính lý giải hợp lý cho tất cả mọi phương pháp ứng dụng và hiện tượng liên quan đến thuyết Âm Dương Ngũ hành, theo đúng các tiêu chí khoa học hiện đại.

Nhưng sự chứng minh này sẽ không thể hoàn chỉnh, nếu không giải thích một nguyên lý có tính căn bản nữa liên quan là “Hậu thiên bát quái đổi chỗ Tốn & Khôn” (Được định danh là “Hậu thiên bát quái Lạc Việt”, hoặc “Hậu thiên Lạc Việt”). Cơ sở của sự chứng minh này, người viết đã trình bày trong cuốn “*Tìm về cội nguồn Kinh Dịch*” (Nguyễn Vũ Tuấn Anh, Nxb VH TT 2002), bạn đọc có thể tham khảo. Nhưng trong phần này – Để tiện cho việc tìm hiểu và quán xét của bạn đọc quan tâm – người viết xin được trình bày lại những luận cứ chính như sau:

Luận đề thứ nhất

Trên thực tế cấu tạo của Bát quái, các nhà nghiên cứu Dịch học cổ kim đã phân loại thành hai nhóm là:

A. Nhóm bát Dịch gồm: Càn, Khôn, Ly, Khảm

Đặc tính của 4 quái này là: Không thay đổi thuộc tính quái khi xoay chuyển các quái.

B. Nhóm điền đảo Dịch gồm: Đoài, Tốn, Cấn, Chấn



Nhóm này lại phân làm có hai cặp:

- 1) Đoài & Tốn
- 2) Cấn & Chấn

Trong nhóm “Điền đảo Dịch” này, chúng có tính chất sau:

* Những quái trong cùng một cặp (Đoài & Tốn hoặc Cấn & Chấn) nếu xoay 180 độ thì thay đổi đặc tính quái cho nhau.



* Nếu kết hợp hai quái trong cùng một cặp thì ta sẽ được một cặp Bát Dịch. Chúng ta tạm đặt tên là: “***Cặp điền đảo Dịch cùng tính chất***”

Cặp Đoài Tốn















Cặp Cấn Chấn



Luận đề thứ hai

Từ thuận tự của 64 quẻ được ghi nhận trong Chu Dịch và được bảo chứng bằng Tự quái truyện, người viết đã sắp lại từng cặp liên tiếp và được 32 cặp quẻ có tính chất đối xứng như sau:

1	Càn & Khôn	6	Càn & Khôn
1 KIÊN - 2 KHÔN		11 THÁI - 12 BỈ	
2	Khảm & Cấn Chấn	7	Càn & Ly
3 TRUÂN - 4 MÔNG		13 ĐỒNG NHÂN - 14 ĐẠI HỮU	
3	Khảm & Càn	8	Khôn & Cấn Chấn
5 NHU - 6 TỤNG		15 KHIÊM - 16 DỰ	
4	Khảm & Khôn	9	Đoài Tốn & Cấn Chấn
7 TỶ - 8 SỬ		17 TỤY - 18 CỔ	
5	Đoài Tốn & Càn	10	Khôn & Đoài Tốn
9 TIỂU SỨC - 10 LÝ		19 LÂM - 20 QUAN	

11 Ly & Cấn Chấn	17 Càn & Cấn Chấn
21 PHỆ HẠP - 22 BÍ 	33 ĐỘN - 34 ĐẠI TRÁNG 
12 Cấn Chấn & Khôn	18 Ly & Khôn
23 BÁC - 24 PHỤC 	35 TẤN - 36 MINH DI 
13 Càn & Cấn Chấn	19 Đoài Tốn & Ly
25 VÔ VĨNG - 26 ĐẠI SỨC 	37 GIA NHÂN - 38 KHUÊ 
14 Cấn Chấn & Đoài Tốn	20 Khảm & Cấn Chấn
27 DI - 28 ĐẠI QUÁI 	39 KIẾN - 40 GIẢI 
15 Khảm & Ly	21 Cấn Chấn & Đoài Tốn
29 KHẨM - 30 LY 	41 TỐN - 42 ÍCH 
16 Đoài Tốn & Cấn Chấn	22 Đoài Tốn & Càn
31 HÀM - 32 HẰNG 	43 QUẢI - 44 CẦU 

<p>23 <i>Đoài Tốn & Khôn</i></p> <p>45 TỤY - 46 THĂNG</p>	<p>28 <i>Cấn Chấn & Ly</i></p> <p>55 PHONG - 56 LŨ</p>
<p>24 <i>Đoài Tốn & Khảm</i></p> <p>47 KHỐN - 48 TỈNH</p>	<p>29 <i>Đoài & Tốn</i></p> <p>57 TỐN - 58 ĐOÀI</p>
<p>25 <i>Đoài Tốn & Ly</i></p> <p>49 CÁCH - 50 ĐỈNH</p>	<p>30 <i>Đoài Tốn & Khảm</i></p> <p>59 HOÁN - 60 TIẾT</p>
<p>26 <i>Cấn & Chấn</i></p> <p>51 CHẤN - 52 CẤN</p>	<p>31 <i>Đoài Tốn & Cấn Chấn</i></p> <p>61 TRUNG PHU - 62 TIỂU QUÁ</p>
<p>27 <i>Đoài Tốn & Cấn Chấn</i></p> <p>53 TIỆM - 54 QUY MUỘI</p>	<p>32 <i>Khảm & Ly</i></p> <p>63 KÝ TẾ - 64 VỊ TẾ</p>

Trên cơ sở 32 cặp quẻ trình bày ở trên, bạn đọc sẽ nhận thấy ngay rằng: Mỗi cặp là một đồ hình đối xứng nhau. Trong đó có 4 cặp đối xứng Âm Dương và 28 cặp đối xứng nghịch đảo.

Bạn đọc cũng nhận thấy rằng:

Để có 32 cặp quẻ có tính đối xứng thì chúng có 3 phương thức tạo cặp sau đây:

1. Hai quái bất Dịch kết hợp với nhau. Thí dụ:

Cặp KHẨM & LY



2. Một quái bất Dịch kết hợp với một “*cặp Diên Đảo Dịch cùng tính chất*”. *Thí dụ:*

Cặp ĐOÀI TỐN & CẤN CHẤN



3. Hai “*Cặp diên đảo Dịch cùng tính chất*” kết hợp với nhau.
Thí dụ:

Cặp ĐOÀI TỐN & CÀN



Như vậy, khi một quái “Điên đảo Dịch” cùng kết hợp với một quái “Điên đảo Dịch” cùng tính chất với nó thành một “*Cặp diên đảo Dịch cùng tính chất*” và tương đương một quái bất Dịch trong việc tạo 32 cặp quẻ.

Như vậy:

* Căn cứ vào luận đề thứ nhất về các “*Cặp diên đảo Dịch cùng tính chất*”,

* Căn cứ vào luận đề thứ hai về qui luật tạo nên tính đối xứng của các cặp quẻ.

Đó là:

Để có được 32 cặp quẻ theo đúng thuận tự 64 quẻ trong Chu Dịch thì qui luật đó sẽ gồm hai quái bất dịch kết hợp, hoặc hai “*Cặp diên đảo dịch cùng tính chất*” kết hợp, hoặc một “*Cặp diên đảo dịch cùng tính chất*” kết hợp với một quái bất dịch.

Hay nói một cách khác: Để có được 32 cặp quẻ đối xứng thì hai quái “*điên đảo dịch*” phải kết hợp để thành một “*cặp quái Bất dịch*”. Xét đồ hình Hậu thiên bát quái trong bản văn cổ chữ Hán, chúng ta thấy rằng:

”Cặp điền đảo dịch cùng tính chất” Cấn & Chấn có vị trí ở cạnh nhau cùng tính chất Âm Dương/ Mộc trên Hà đồ. Trong sự tạo thành thuận tự 64 quẻ/32 cặp quẻ đối xứng, chúng kết hợp để tạo thành một cặp điền đảo Dịch cùng tính chất. Vì vậy “cặp điền đảo dịch cùng tính chất” Đoài & Tốn không thể ở vị trí cách nhau như đồ hình Hậu thiên bát quái được mô tả trong bản văn chữ Hán. Tính hợp lý của thuận tự 64 quẻ Dịch được minh chứng trong Tự quái truyện và đó là sự ứng dụng hữu hiệu trên thực tế trải hàng thiên niên kỷ (Trước khi đồ hình Hậu thiên bát quái Văn Vương được công bố vào đời Tống) – lý giải tất cả mọi chuyện liên quan đến con người với khả năng tiên tri – đã chứng tỏ vị trí Tốn & Khôn phải thay đổi theo và đó là nội dung nguyên Thủy của Hậu thiên bát quái Lạc Việt trước khi nền văn minh này sụp đổ ở miền nam sông Dương Tử .

Xin quý vị xem hình dưới đây:

HẬU THIÊN LẠC VIỆT

Thay đổi vị trí quái Tốn ở Đông Nam sang Tây Nam

& quái Khôn ở Tây Nam sang Đông Nam

so với Hậu thiên Văn Vương .

HẬU THIÊN BÁT QUÁI LẠC VIỆT

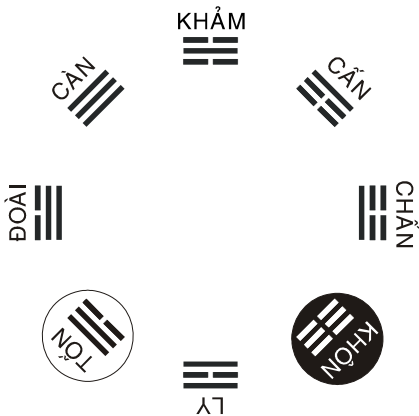

**HẬU THIÊN BÁT QUÁI LẠC VIỆT
KẾT HỢP CẶP ĐIỀN ĐẢO DỊCH**

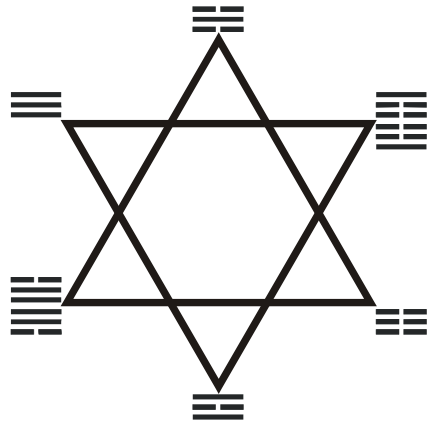

HẬU THIÊN BÁT QUÁI THEO SÁCH HÁN

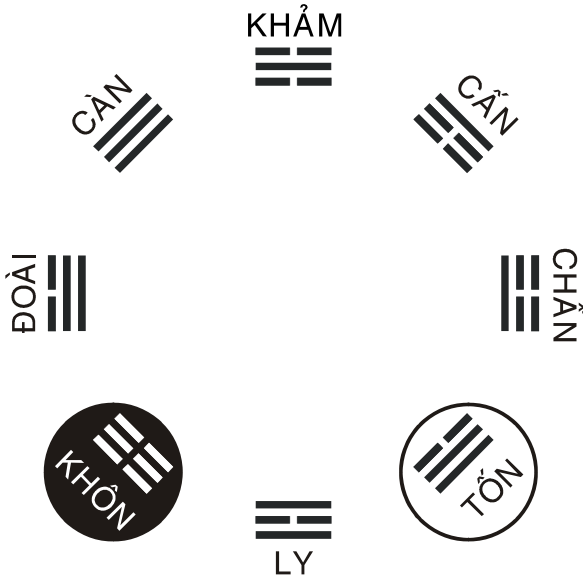

Như vậy, sự thay đổi vị trí Tốn & Khôn đã chứng tỏ tính hợp lý trong việc giải thích tính kết hợp của Đoài & Tốn trong việc tạo ra thuận tự 64 quẻ / 32 cặp quẻ trên thực tế.

Chính sự thay đổi này và tiếp theo đó là: **Hậu thiên bát quái Lạc Việt kết hợp với Hà đồ** là nguyên lý căn bản của thuyết Âm Dương Ngũ hành, trong việc tiếp tục giải thích tất cả mọi trường hợp liên quan một cách hợp lý, hoàn chỉnh và nhất quán, giải thích tính quy luật, tính khách quan và khả năng tiên tri của siêu lý thuyết Âm Dương Ngũ hành, một lý thuyết thống nhất vũ trụ. Đó là những trường hợp thể hiện ở phương pháp ứng dụng trong Thái Ất, Tử Vi, Độn giáp, Tử Bình, ...

Hay nói một cách khác: Đó chính là cái chìa khóa để mở cánh cửa bí ẩn của văn minh Đông phương.

Sự phục hồi nguyên lý căn bản Hậu thiên Lạc Việt phối Hà đồ, không chỉ dừng lại ở nội dung hợp lý với chính nó, mà còn chứng tỏ một sự giải thích hợp lý với cả cội nguồn lịch sử liên quan đến nó. Điều này còn có nghĩa là nó sẽ phải chứng tỏ một khả năng phục hồi toàn bộ hệ thống lý thuyết và cho chúng ta biết đến một thực tại nào là cơ sở nhận thức dẫn đến hình thành hệ thống lý thuyết và khả năng

tiên tri của nó. Căn cứ trên tiêu chí khoa học hiện đại thì tất cả các môn ứng dụng thuộc phương pháp ứng dụng trong học thuật cổ Đông phương mà chúng ta biết đến, từ thiên văn, y lý, lịch số, các phương pháp tiên tri... đều phải được giải thích một cách nhất quán và hợp lý từ nguyên lý căn bản của nó: Hậu thiên Lạc Việt phối Hà đồ .

Điều này sẽ được chứng minh tiếp tục ở các phần tiếp theo dưới đây.





PHỤ CHƯƠNG

GIẢI MÃ NHỮNG HIỆN TƯỢNG VĂN HÓA DÂN GIAN LIÊN QUAN

Người viết một lần nữa xin được lưu ý bạn đọc quan tâm là:

Tất cả những sự giải mã các hiện tượng văn hóa dân gian Việt Nam và những nền văn hoá liên quan của người viết, để tìm vào sự bí ẩn văn hóa Đông phương, đều không là bằng chứng trực tiếp chứng minh cho “cội nguồn văn hóa Đông phương thuộc về người Lạc Việt”. Sự giải mã này hoàn toàn là sự phân tích chủ quan và có tính hướng dẫn cho riêng người viết để định hướng trong việc khám phá những bí ẩn của văn hoá cổ Đông phương.

Chỉ khi sự giải mã đúng – để hướng dẫn sự khám phá bản chất đích thực của nền văn minh huyền bí – thì chính tính chân lý của sự việc sẽ là bằng chứng chứng minh cho phương pháp giải mã trên .

Vấn đề được đặt ra trong phần này, không chỉ dừng lại ở sự giải mã những giá trị văn hóa dân gian Việt Nam, mà nó còn ở cả những truyền thuyết dân gian vốn được coi là thuộc về văn minh Hoa Hạ và của chính Kinh Dịch. Bạn đọc lần lượt xem nội dung giải mã dưới đây:

1. Giải mã Tiết V - Thuyết quái truyện

Xét về lịch sử văn bản thì đồ hình Hậu thiên do ông Thiệu Khang Tiết công bố vào đời Tống hoàn toàn có thuận tự trùng khớp với tiết V thuyết quái truyện ghi nhận trong Chu Dịch - nếu xét thuận tự theo chiều kim đồng hồ từ quái Chấn (“Đế xuất hồ Chấn”...).

Nội dung bản văn trong Chu Dịch - Tiết V - Thuyết Quái truyện có vẻ như là một sự bảo chứng cho thuận tự của đồ hình Hậu thiên bát quái lưu truyền trong cổ thư chữ Hán chính là đoạn văn sau đây:

** “Đế xuất hồ Chấn. Tề hồ Tốn. Tương kiến hồ Ly. Trí dịch hồ Khôn. Thuyết ngôn hồ Đoài. Chiến hồ Càn. Lao hồ Khảm. Thành ngôn hồ Cấn”.*

Sau đó hàng ngàn năm, đồ hình Hậu thiên bát quái được các đạo gia là Thiệu Khang Tiết công bố vào đời Tống thì hoàn toàn trùng khớp với thuận tự của đoạn văn trên. Nhưng thực tế Tiết V Thuyết quái truyện có phải là một thực tại có tính nguyên lý cho đồ hình Hậu thiên bát quái không ?

Bạn đọc quan tâm xem hình dưới đây:

**THUẬN TỰ HẬU THIÊN BÁT QUÁI
VÀ TIẾT V THUYẾT QUÁI TRUYỆN (*)**

(Theo cổ thư chữ Hán)

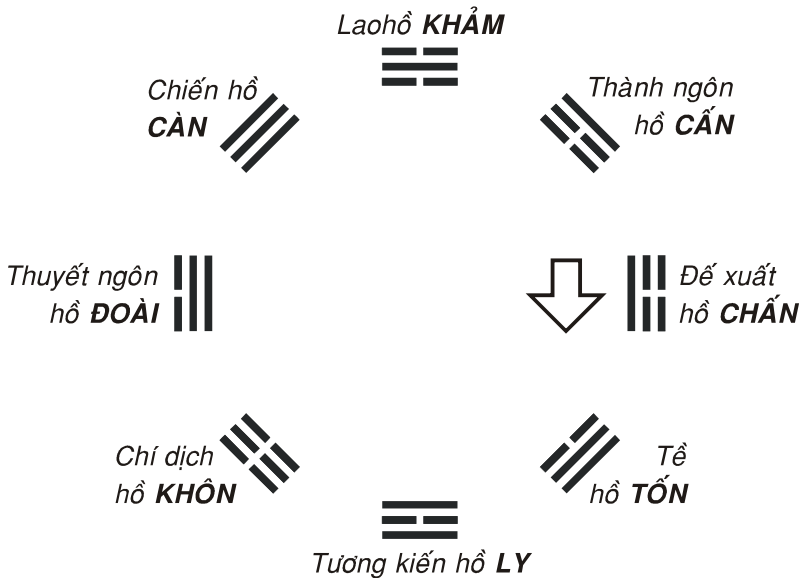

Như vậy, qua đồ hình trên chúng ta thấy rằng: Hoàn toàn có sự trùng khớp theo thuận tự của Đồ hình Hậu thiên bát quái theo cổ thư chữ Hán – được công bố vào đời Tống – với bản văn Kinh Dịch cổ lưu truyền từ thời Hán trong Tiết V – Thuyết quái truyện. Bởi vậy, có một số nhà nghiên cứu hiện đại cho rằng:

Đồ hình Hậu thiên bát quái do các đạo gia thời Tống căn cứ vào Thuyết quái tạo ra.

Nhưng thực tế thì ngay đoạn văn trên của Tiết V – Thuyết quái truyện lại không hề có một chữ nào xác định đây là cơ sở của đồ hình Hậu thiên bát quái được công bố vào đời Tống. Nghĩa đen của đoạn

trên chỉ là:

Đế xuất hồ Chấn = Vua ra cửa Chấn.

Tề hồ Tốn = Làm bằng cửa Tốn.

Tương kiến hồ Ly = Gặp gỡ ở cửa Ly.

Trí dịch hồ Khôn = Suy nghĩ chuyển cửa Khôn.

Duyệt ngôn hồ Đoài = Vui vẻ ở Đoài (hoặc nói chuyện ở Đoài).

Chiến hồ Càn = Tranh chấp ở Càn.

Lao hồ Khảm = Khó nhọc ở Khảm.

Thành ngôn hồ Cấn = Nói xong ở Cấn.

Ngay trong Thuyết quái truyện cũng có một lời giải thích sơ sài về đoạn văn bí ẩn trên. Chúng ta cùng quán xét toàn bộ đoạn giải thích đó như sau:

Vạn vật xuất hồ Chấn. Chấn, Đông phương dã. Tề hồ Tốn. Tốn Đông Nam dã. Tề dã giả, ngôn vạn vật chi khiết tề dã. Ly dã giả, minh dã, vạn vật giai tương kiến, Nam phương chi quái dã. Thánh nhân Nam diện nhi thính thiên hạ, hưởng minh nhi trị, cái thủ chư tử dã. Khôn dã giả, địa dã, vạn vật giai trí dưỡng yên. Cổ viết: “Trí dịch hồ Khôn”. Đoài chính Thu dã, vạn vật chi sở duyệt dã. Cổ viết: “Duyệt ngôn hồ Đoài”. Chiến hồ Càn, Càn Tây Bắc chi quái dã, ngôn Âm Dương tương bạc dã. Khảm dã, Thủy dã, chính Bắc phương chi quái dã, lao quái dã. Vạn vật chi sở quy dã. Cổ viết: “Lao hồ Khảm”. Cấn Đông Bắc chi quái dã, vạn vật chi sở thành chung nhi sở thành thủy dã. Cổ viết: “Thành ngôn hồ Cấn”.

(Bản dịch của Hải Ân “**Kinh Dịch với đời sống**” - Nxb VHDT 1998):

Vạn vật xuất ra ở Chấn. Chấn ở phương Đông. Hoàn thành mọi việc ở Tốn, Tốn Đông Nam. Hoàn thành có nghĩa là vạn vật trở nên trong sạch hoàn toàn. Ly là sáng, vạn vật đều thấy nhau, là quẻ của phương Nam. Thánh nhân quay mặt về phương Nam mà trị, là lấy tượng ở đây. Khôn là đất, lo cho vạn vật được nuôi dưỡng, cho nên nói rằng: “Làm cho chúng giúp ích nhau ở Khôn”. Đoài là giữa mùa Thu, vạn vật đều vui vẻ, cho nên nói rằng: “Làm cho chúng vui ở Đoài”. Chiến đấu ở Kiên, Kiên là quẻ chủ ở Tây Bắc, có nghĩa là ở đó Âm Dương kích động nhau vậy. Khảm là nước, là quẻ của phương Bắc, là quẻ khó nhọc, mà mọi vật đều quy phục, cho nên nói rằng: “Khó nhọc ở Khảm”. Cấn là quẻ Đông Bắc, nơi mà lúc đầu và lúc

cưỡi của vạn vật hoàn tất, cho nên nói rằng: “Thành tựu ở Càn”.

Như vậy, Tiết V – Thuyết quái truyện được chia làm hai phần: Phần một có tính sấm ngữ “*Đế xuất hồ Chấn*” là luận đề và phần hai là sự giải thích luận đề trên. Do đó, vấn đề được đặt ra là: Tại sao cùng một ngôn ngữ (Chữ Hán), cùng một tác giả (Vốn được coi là Khổng Tử) lại phải có phần này diễn giải chú thích cho phần kia? Phải chăng phần một là thừa, vì chỉ phần hai cũng đủ nghĩa? Trên cơ sở sự mâu thuẫn này, người viết cho rằng: Phần một chính là một mật ngữ cho thấy vị trí Tốn Khôn cần phải sửa lại, phần hai là sự che giấu mật ngữ này.

Toàn bộ mật ngữ này được giải mã như sau:

1. Đế xuất hồ Chấn = Vua ra cửa Chấn: Sự tìm hiểu phục hồi cố sử thời Hùng Vương (Đế) sẽ gây chấn động, do những thay đổi từ căn bản những nguyên lý của thuyết Âm Dương Ngũ hành.

2. Tề hồ Tốn = Làm bằng cửa Tốn: Bỏ vị trí của quái Tốn ở Đông Nam.

3. Tương kiến hồ Ly = Gặp gỡ ở phương Nam: Sự việc bắt đầu từ phương Nam. Tức nền văn minh Lạc Việt

4. Trí dịch hồ Khôn = Suy nghĩ chuyển quái Khôn: Suy nghĩ một phương pháp luận hợp lý để chuyển cửa Khôn. Đương nhiên là chuyển về Đông Nam khi đã bỏ quái Tốn khỏi vị trí này.

5. Duyệt (Có sách dịch là thuyết) **ngôn hồ Đoài** = Vui vẻ ở Đoài: Điều này sẽ đúng với nguồn gốc của Kinh Dịch.

6. Chiến hồ Càn = Tranh chấp ở Càn: Từ đây sẽ phục hồi một siêu lý thuyết vũ trụ quan (Càn / Trời) và gây tranh luận.

7. Lao hồ Khảm = Khó nhọc ở phương Bắc: Cũng có thể hiểu là: Thủy Khảm chủ thần trí, cần có sự suy nghĩ lao tâm mới có thể tìm hiểu được sự thật bao trùm bởi bức màn huyền bí.

8. Thành ngôn hồ Cấn = Cấn chính là tượng của Trái Đất (Xin xem “Tìm về cội nguồn Kinh Dịch”. Nxb Đại học Quốc gia T/p HCM & Nxb Văn Hoá Thông Tin. Tiêu đề: “Lý giải về nguyên nhân hiện tượng quẻ Cấn ở trung cung trong ứng dụng của thuật phong thủy từ văn minh Văn Lang”, trang 281). Mọi chuyện sẽ sáng tỏ và hoàn

chính khi đặt vị trí Trái Đất là trung tâm của mọi sự diễn dịch. Phần này sẽ được trích lại trong sách này .

Vấn đề sẽ tiếp tục đặt ra là: Tại sao trong chính cuốn Kinh Dịch lại tồn tại một mật ngữ cần giải mã để góp phần tìm giá trị đích thực của nó. Để giải thích điều này, người viết cho rằng: Chính tổ tiên người Lạc Việt đã viết tiết V Thuyết quái truyện, cài những mật ngữ cho con cháu đời sau tìm về cội nguồn của tổ tiên và phục hồi lại một giá trị tri thức siêu việt bị thất truyền. Các học giả cận - hiện đại bằng phương pháp thẩm chứng văn bản cũng đã có ý kiến cho rằng: “Thuyết quái truyện” được viết rất muộn sau thời Xuân Thu - Chiến Quốc. Tức là tương đương thời điểm nền văn minh vĩ đại của người Lạc Việt bị sụp đổ ở Nam sông Dương Tử (Năm 258 trước CN). Và không phải chỉ ở Tiết V thuyết quái truyện, mà những di sản văn hóa phi vật thể còn lại thuộc văn hoá phương Đông cũng ẩn chứa nhiều mật ngữ để giải mã những bí ẩn của sự huyền bí Đông phương. Một trong những hiện tượng của truyền thuyết liên quan đến vị trí Tồn Khôn chính là “*Sự tích Bà Nữ Oa vá trời*” vốn được coi là sản phẩm của văn hóa Hoa Hạ.

2. Giải mã truyền thuyết “Bà Nữ Oa vá trời”

Nội dung truyền thuyết này như sau:

Vào thời Hiên Viên, thần nước Cộng Công đánh nhau với thần lửa Chúc Dung. Cộng Công thua trận, húc đầu vào núi Bất Chu, khiến cột trời đổ gãy. Trời nghiêng về phía Tây Bắc, đất lệch về phía Đông Nam. Nước từ trên trời đổ xuống gây ngập lụt ở khắp nơi. Bà Nữ Oa đốt cỏ Lư thành tro ngăn nước lụt, lấy đá ngũ sắc dưới biển vá trời. Sau đó bắt con rùa lớn đứng đội trời lên. Từ đó, cuộc sống trở lại yên bình.

Những chi tiết trong truyền thuyết này theo cái nhìn chủ quan của người viết chính là sự hướng dẫn tới một luận điểm cho rằng: Thuyết Âm Dương Ngũ hành là lý thuyết vũ trụ và Bát quái chỉ là ký hiệu siêu công thức của học thuyết này. Nguyên lý căn bản của học thuyết này là *Hậu thiên Lạc Việt phối Hà đồ* và thuộc về văn minh Lạc Việt. Điều này được giải mã qua truyền thuyết “Bà Nữ Oa vá trời” như sau:

* Trong Tiên thiên bát quái thì trục Càn Khôn là trục thẳng đứng. Nếu ta kẻ một đường thẳng thì đây chính là cột “chống trời”

(Chống trên đất Khôn, đỡ trời Càn).

ĐỒ HÌNH MINH HỌA

vị trí quẻ Càn-Trời và quẻ Khôn-Đất

với nội dung truyền thuyết



* Trong Hậu thiên bát quái thì thay thế Càn / Khôn bằng Khảm /Thủy , tượng trưng bằng thần nước Cộng Công và Ly / Hỏa , tượng trưng bằng thần lửa Chúc Dung. Thủy Hỏa xung khắc tượng trưng cho cuộc chiến của hai vị thần.

* Danh từ “Bất Chu” còn có nghĩa là Hậu thiên bát quái không phải do nhà Chu (Chu Văn Vương) làm ra.

* Trong Hậu thiên bát quái từ bản văn cổ chữ Hán thì Càn (Tượng Trời trong Chu Dịch) ở phía Tây Bắc. (“Trời nghiêng về phía Tây Bắc”), Khôn (Tượng Đất trong Chu Dịch) ở Tây Nam. Nhưng theo sự hướng dẫn của truyền thuyết này thì Khôn phải ở phía Đông Nam (Khôn / “Đất lệch về phía Đông Nam”).

HÌNH MINH HOẠ ĐỔI CHỖ TỐN KHÔN

Theo truyền thuyết “Bà Nữ Oa vá trời”

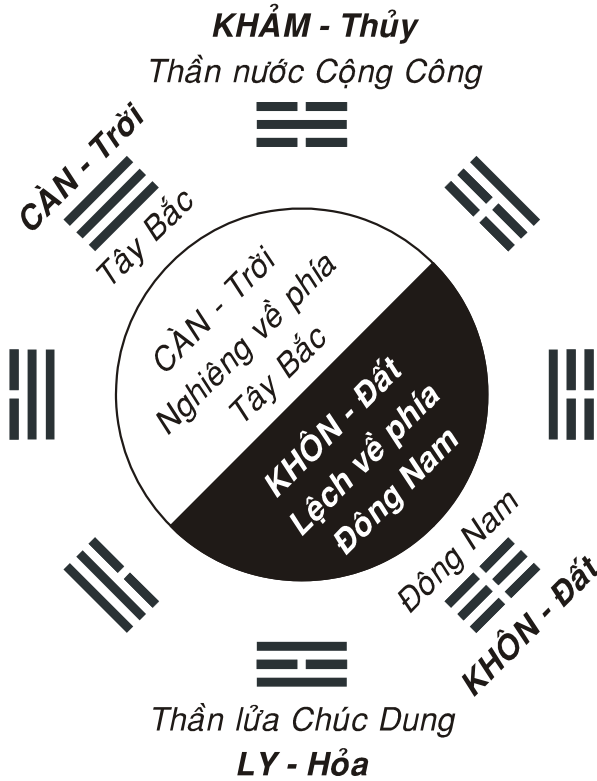

* *Bà Nữ Oa lấy đá ngũ sắc vá trời* tức là cơ sở của Bát quái chính là thuyết Âm Dương Ngũ hành. Hình tượng “*lấy cỏ Lư, đốt thành tro ngăn nước*” cho thấy “*đốt*” là Hỏa, thành “*tro*” là Âm Hỏa, “*ngăn nước*” là Thổ. Như vậy là Khôn Thổ khắc Thủy “*ngăn nước*” phải ở cung Âm Hỏa.

Nếu Hậu thiên bát quái đổi chỗ Tốn Khôn và liên hệ với Hà đồ sẽ trùng khớp một cách kỳ lạ và thỏa mãn tất cả điều kiện trên. Bạn đọc xem lại đồ hình Hậu thiên Lạc Việt phối Hà đồ dưới đây :

HẬU THIÊN LẠC VIỆT PHỐI HÀ ĐỒ

Sự trùng khớp hoàn toàn với truyền thuyết “Bà Nữ Oa vá trời”

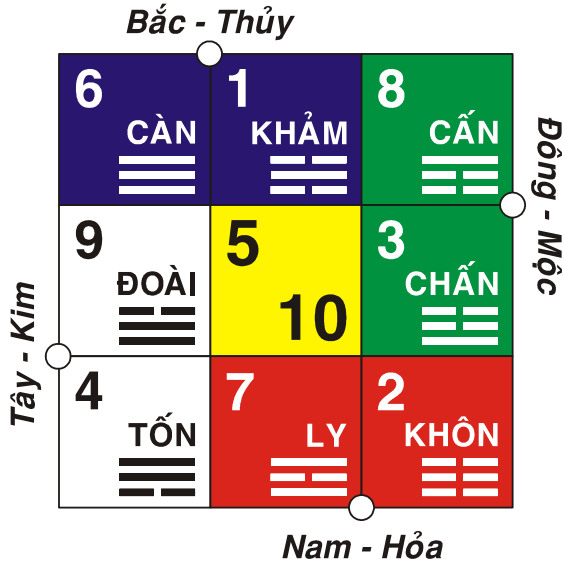

* Bà Nữ Oa còn có thể hiểu là “Mẹ Cóc”, biểu tượng của sự khai sinh ra chữ Khoa Đầu (Chữ hình con nòng nọc), ghi lại những giá trị của nền văn minh Lạc Việt, lưu truyền trong Lạc thư là sách của người Lạc Việt.

Sự giải mã truyền thuyết “Bà Nữ Oa vá trời” cho thấy sự trùng khớp hoàn toàn những hình tượng được nhắc tới trong truyền thuyết với quan niệm: “**Đồ hình Hậu thiên bát quái đổi chỗ Tốn Khôn liên hệ với Hà đồ**” và thuộc về văn minh Lạc Việt. Người viết xin thống kê những chi tiết trùng khớp sau đây để quý vị tham khảo:

1. *Cột chống trời Bất Chu:*

Không phải nhà Chu tạo ra Kinh Dịch.

2. *Thần Lửa và Thần Nước xung khắc, nước từ trên trời đổ xuống:*

Khảm/Ly thay thế Càn/Khôn.

3. *Trời nghiêng về phía Tây Bắc:*

Quái Càn (Trời) nằm ở phía Tây Bắc của Hậu thiên bát quái. Đây là sự thể hiện rất rõ về phương vị của quái Càn.

4. *Dùng đá ngũ sắc để vá trời* :

Ngũ hành chính là cơ sở của Bát quái.

5. *Đất lệch về phía Đông Nam* :

Quái Khôn phải ở phía Đông Nam.

6. *Đốt cỏ Lư thành tro – ngăn nước* :

Tro chính là Âm Hỏa. Nhưng tất cả những ai đã có kiến thức căn bản về sự sinh khắc của Ngũ hành đều biết rằng: Chỉ có Hỏa mới sinh Thổ. Như vậy, Khôn Thổ phải ở cung Âm Hỏa. Điều này chỉ có thể thực hiện được ở Hà đồ liên hệ với Hậu thiên Lạc Việt đã đổi chỗ Tốn Khôn so với Hậu thiên Văn Vương. Vì như vậy Khôn / Thổ sẽ nằm ở cung Âm Hỏa độ số 2 / Đông Nam của Hà đồ.

Như vậy, cho dù sự giải mã xuất phát từ tính chủ quan của người viết thì tính trùng khớp đến kỳ lạ của truyền thuyết ***“Bà Nữ Oa vá trời”*** với các vấn đề của Kinh Dịch, cũng chứng tỏ nó phải được hình thành một cách có chủ ý, để phản ánh một thực tế đã khuất lấp trong văn hóa Đông phương. Giả thiết rằng: Người viết đã đúng khi giải mã thì vấn đề sẽ được tiếp tục đặt ra là:

Vậy ai là chủ nhân sáng tạo của truyền thuyết này ? Người Hoa Hạ sáng tạo ra để tự phản bác họ chăng ?

Điều này chỉ có thể giải thích rằng: Chỉ có chính chủ nhân của học thuyết Âm Dương Ngũ hành và Kinh Dịch - một tri kiến vũ trụ quan siêu việt – mới biết rõ mình phải làm gì để bảo vệ những giá trị đích thực của một nền văn minh bị sụp đổ cho con cháu mai sau.

Chính tính hướng dẫn của sự giải mã những truyền thuyết vốn được coi là thuộc về văn minh Hoa Hạ và của chính Kinh Dịch này, lại chứng tỏ một cách sắc sảo hơn nữa của luận điểm cho rằng: Nền văn minh Văn Lang một thời huy hoàng và lừng lẫy ở miền nam sông Dương tử đã sụp đổ vào thế kỷ thứ 3 trước CN và đã bị Hán hóa.

3. Giải mã bài đồng dao *“Chi chi chành chành”*

Những người tương đối lớn tuổi, vào hàng “quá niên trạc ngoại tứ tuần” đã sống thời thơ ấu ở Miền Bắc Việt Nam, chắc hẳn chưa quên bài đồng dao thường dùng để thay thế cho “Oản – tù – tù” là:

*Chi chi chành chành,
Cái đanh thổi lửa,
Con ngựa chết trương,
Ba Vương, ngũ Đế.
Bắt đế đi tìm,
Ù à ù ập. (*)*

Bài đồng dao này có vài dị bản và ngay trong một dị bản cũng có nhiều ý kiến và cách nhìn khác nhau về nội dung của nó. Đây cũng chính là một nguyên nhân mà người viết đề cập tới là tạm thời không coi việc giải mã là một bằng chứng khoa học. Bởi vì, những nhà khoa học chưa thống nhất tiêu chí cho sự giải mã được coi là đúng. Trong trường hợp có nhiều dị bản, người viết lựa chọn một bản mà nội dung của nó có khả năng giải mã tương thích hợp lý giữa nội dung của nó và các vấn đề liên quan .

Một đứa trẻ trong nhóm làm cái, xòe một bàn tay ra và đọc bài đồng dao này. Chung quanh thằng làm cái, một bọn trẻ con xúm xít, mỗi đứa để ngón tay trở vào lòng bàn tay của nó xòe ra. Khi đọc đến câu cuối cùng, thằng bé làm cái cất tiếng ù ù ... kéo dài. Rồi bất thành linh nó nắm bàn tay lại, với một tiếng “Ập!” cất lên. Lúc đó đứa trẻ nào không nhanh tay rút ra, sẽ phải làm một việc gì đó trong một trò chơi mà chúng đã thỏa thuận trước: phải bịt mắt trong trò “Trốn tìm”; hoặc làm thầy thuốc trong trò “Rồng rắn lên mây”...

Bài đồng dao tưởng như vô nghĩa của trẻ em Lạc Việt này, tại sao lại mang một dấu ấn lịch sử : “Ba Vương, ngũ Đế” – tức là ám chỉ thời Tam Hoàng – Ngũ Đế theo cổ thư chữ Hán? Người viết mạn phép giải mã như sau:

Bài đồng dao có 6 câu tương ứng với 6 hào của quẻ Dịch. Một quẻ Dịch lại gồm 2 quái, mỗi quái 3 hào.

Vì vậy, nếu giải mã từ dưới lên theo thứ tự các hào khi đoán quẻ

* **Chú thích:** Trong chương trình Văn nghệ Thiếu nhi ngày 6- 12 1999 của đài VTV 3 đã thể hiện bài đồng dao trên; trong đó câu “con ngựa chết trương” được đọc là “con ngựa bất cương”. Người viết coi đây là một trường hợp dị bản do hiểu sai. Sự hiểu sai này rất khiên cưỡng đến mức vô lý. Nhưng vì tính phổ cập của một phương tiện thông tin đại chúng, xin trình bày để bạn đọc tham khảo.

và chia làm 2 phần, ta sẽ được một ý nghĩa như sau:

A- 1) *Ù à ù ập* = giống như câu: *Ú a ú ó thể hiện sự bế tắc khi không trả lời được một vấn đề gì đó.*

2) *Bất Đế* (hay *Dê*) *đi tìm* = Không thể tìm thấy một cái gì đó.

3) *Ba Vương, ngũ Đế* = $3 \times 5 = 15$ là tổng độ số của Lạc thư khi cộng theo chiều ngang, dọc, chéo.

B- 4) *Con ngựa chết trương* = Con ngựa; Ngọ, tương ứng với Ly – Hỏa; chết trương: sự khẳng định chết trong nước; nước: Khảm – Thủy.

5) *Cái đanh thổi lửa* = Cái : giống cái thuộc Âm; Đanh trong tiếng Việt còn có nghĩa là Đinh: Đinh đóng làm bằng kim loại, đồng âm với Đinh trong thập Thiên Can; Cái Đinh: Âm Kim – vị trí của Thiên Can Đinh, độ số 4 trên Hà đồ (*). Thổi: Gió – Quái Tốn; Hỏa: Lửa – Ly,

6) *Chi chi chành chành* = Chi: cái gì? Chi chi : nhiều việc khó hiểu cần hỏi; Chành: rành, chành chành: rành rành, sự rõ ràng.

Như vậy, với ba câu đầu (phần A, do tính từ dưới lên) – tương ứng với một quái trong quẻ – phải hiểu là:

* Không thể giải quyết sự bế tắc vì những mâu thuẫn không thể lý giải trong những vấn đề liên quan đến Kinh Dịch từ đồ hình mà cổ thư chữ Hán quen gọi là Lạc thư (Lạc thư là sách của nền văn minh Lạc Việt. Sự hiểu sai đã khiến cho nó thành một đồ hình trên lưng rùa ở sông Lạc ?!)

Với ba câu sau (phần B), phải hiểu là :

* Tìm một đồ hình mà ở đó phương vị Dương – Hỏa (Ngọ – Ngựa) trùng khớp với Dương Thủy. Đồ hình này có vị trí Thiên Can Đinh nằm ở Âm Kim, độ số 4 và là vị trí của quái Tốn (Gió – theo Thuyết quái). Mọi vấn đề khó hiểu (*Chi chi*) sẽ được giải quyết rõ ràng (*chành chành* = rành rành).

Đồ hình thỏa mãn điều kiện trên chính là đồ hình mà cổ thư chữ Hán quen gọi là Hà đồ. Nếu ta xoay lại đồ hình Hà đồ 180° theo phương vị bản đồ hiện đại và đặt lên đồ hình cũ thì Thủy – Hỏa sẽ

* *Chú thích: Xin xem thêm phần “Hà đồ lý giải nguyên lý tương hợp của thập Thiên Can” ở phần sau.*

chồng lên nhau: Dương Hỏa bị Thủy khắc (*Con ngựa chết trượng*).

Đặt Hậu thiên Lạc Việt lên đồ hình Hà đồ (thay vì đặt lên Lạc thư, không lý giải được: Bắt đẽ đi tìm), ta sẽ thấy sự trùng khớp của Ngũ hành trên Hà đồ và Hậu thiên Lạc Việt. Xin xem đồ hình minh họa sau đây.

ĐỒ HÌNH MINH HỌA

Hà đồ & Hậu thiên Lạc Việt phối thập Thiên Can

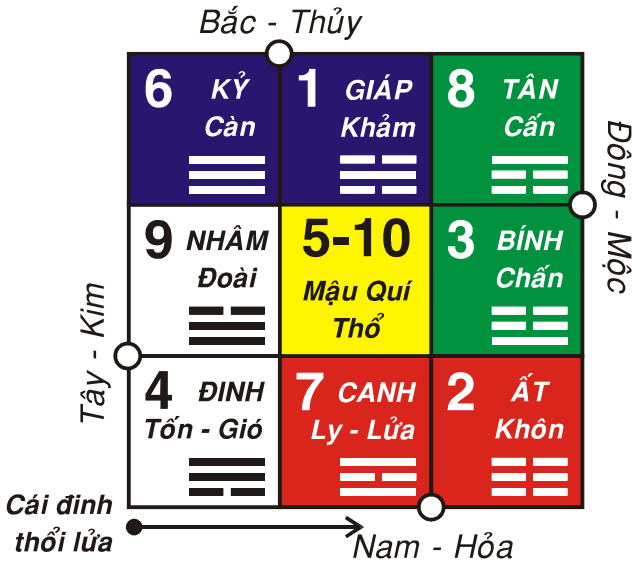

Qua đồ hình trên, bạn đọc sẽ nhận thấy ngay sự trùng khớp hoàn toàn về mọi vấn đề khi đồ hình phương vị Bát quái Hậu thiên Lạc Việt kết hợp với Hà đồ. Sự kết hợp này cũng hoàn toàn thỏa mãn những yếu tố hướng dẫn trong bài đồng dao của trẻ em Lạc Việt:

Vị trí quái Tốn (Gió), nằm ở hướng Tây Nam, độ số 4 – độ số của Thiên Can Đinh – thuộc Âm Kim của Hà đồ; Lửa – Ly – Hỏa, nằm ở hướng Nam, bên cạnh vị trí của Âm Kim và quái Tốn (Gió) trên Hà đồ; tức là: “*Cái Đình thổi lửa*”.

Đặc biệt là quái Khôn – thuộc Thổ nằm ở vị trí Âm Hỏa trên Hà đồ, hiện tượng này lý giải hình ảnh bà Nữ Oa đốt cỏ thành tro để ngăn nước, được giải mã như sau: Đốt cỏ thành tro ngăn nước = Âm Hỏa sinh Thổ – Khôn khắc Thủy.

Như vậy, với sự chứng minh ở trên, qua việc giải mã bài đồng dao và lý giải trường hợp bí ẩn trong những cổ thư chữ Hán liên quan đến thuyết Âm dương – Ngũ hành cùng dẫn đến một sự thống nhất như sau:

1. Sự giải mã từ bài đồng dao thuộc về nền văn minh Lạc Việt chứng tỏ việc quái Tốn phải nằm ở vị trí Thiên Can Đinh thuộc Âm Kim, thống nhất với việc giải mã Thuyết quái và truyền thuyết “*Bà Nữ Oa vá trời*” cho thấy quái Khôn ở Âm Hỏa – Đông Nam.

2. Sự giải mã hiện tượng bí ẩn trong bài phú do các nhà lý học phong kiến Hoa Hạ công bố – nhưng không giải thích được (!) – cũng cho thấy Thiên Can Đinh nằm ở cung Âm Kim (Độ số 4) của Hà đồ (*).

Sự kết hợp giải mã giữa những hiện tượng trong văn hóa dân gian thuộc hai không gian lịch sử – để đi đến sự phục hồi một siêu lý thuyết và chứng minh cội nguồn của nó thuộc về văn minh Văn Lang – sẽ chỉ là một suy luận chủ quan, nếu nó không phản ảnh một thực tế được thể hiện bởi sự tương quan hợp lý cho tất cả những vấn đề mà nó đặt ra. Điều này được chứng tỏ – và cũng là sự minh chứng tiếp tục – ở phần tiếp theo đây.

Có những giá trị văn hoá phi vật thể cần được giải mã, như bài “*Chi chi chành chành*”, hoặc “*Truyền thuyết bà Nữ Oa vá trời*”. Nhưng không phải bất cứ một giá trị nào cũng cần phải giải mã, mà là bằng chứng trực tiếp, thí dụ như tục ăn trầu ở Đài Loan..v.v...

Sự giải mã những giá trị văn hoá phi vật thể để từ đó tìm ra tính hướng dẫn nhằm khám phá những bí ẩn của văn hoá Đông phương, tạm thời người viết chưa coi là bằng chứng khoa học, trong việc minh chứng cho sự tồn tại của một siêu lý thuyết thống nhất vũ trụ. Nhưng điều đó cũng không có nghĩa nó không thực sự là một bằng chứng khoa học. Trong tương lai phát triển của tri thức nhân loại, sự giải mã những giá trị văn hoá phi vật thể sẽ được công nhận là bằng chứng khoa học, bởi những tiêu chí khoa học cho sự giải mã này. Khi ấy, chính những giá trị văn hoá phi vật thể được giải mã sẽ là một yếu tố chứng minh rõ nét cho nền văn minh Việt một thời huy hoàng ở miền

* *Chú thích* : Xin xem phần Hà đồ lý giải nguyên lý tương hợp của thập Thiên Can ở phần sau trong sách này.

nam sông Dương tử và trải gần 5000 năm văn hiến. Điều này sẽ xảy ra giống như trước đây, những giá trị văn hoá phi vật thể chưa được công nhận là bằng chứng khoa học. Nhưng từ năm 2002, tính khoa học của giá trị văn hoá phi vật thể với lịch sử đã được Tổ chức Giáo dục, Khoa học và Văn hóa của Liên Hợp quốc thừa nhận.

Để tiếp tục minh chứng tính hợp lý trong việc giải thích những hiện tượng liên quan – theo đúng tiêu chí khoa học đã được trình bày ở trên, chương tiếp theo đây tiếp tục chứng tỏ tính hợp lý và nhất quán bằng việc sử dụng Hà đồ phối Hậu thiên Lạc Việt chính là nguyên lý căn bản trong hầu hết các phương pháp ứng dụng liên quan đến học thuật cổ Đông phương .



Hình tượng ông Khiết của văn minh Khoa Đẩu

(Minh họa: Nguyễn Vũ Tuấn Anh)

PHẦN III

HÀ ĐỒ

TRONG KHÔNG GIAN

ỨNG DỤNG CỦA

HỌC THUẬT CỔ ĐÔNG PHƯƠNG





CHƯƠNG I

HÀ ĐỒ PHỐI HẬU THIÊN LẠC VIỆT & TÍNH QUY LUẬT TRONG PHONG THỦY

Trong những phần chứng minh trên, người viết đã chứng tỏ tính hợp lý nội tại trong nguyên lý căn bản của học thuật cổ Đông phương là “*Hậu thiên Lạc Việt phối Hà đồ*”. Mọi việc sẽ không có ý nghĩa thực tế, nếu chỉ giới hạn ở tính hợp lý nội tại này. Bởi vậy, theo đúng tiêu chí khoa học, nó cần phải chứng tỏ khả năng giải thích hợp lý, khách quan, có tính qui luật với sự nhất quán một cách toàn diện trên tất cả mọi lĩnh vực ứng dụng thuộc học thuật cổ Đông phương, mới chứng tỏ được tính chân lý của nó, theo đúng tiêu chí khoa học hiện đại.

Toàn bộ Phần III của cuốn sách này minh chứng điều đó của nguyên lý căn bản Hậu thiên Lạc Việt phối Hà đồ trong các phương pháp ứng dụng phổ biến thuộc không gian học thuật cổ Đông phương.

TÍNH NHẤT QUÁN CỦA PHONG THỦY LẠC VIỆT

Trong lịch sử, môn phong Thủy được cho rằng có xuất xứ từ văn minh Hán. Không ít những nhà nghiên cứu lịch sử môn này cho rằng: “*Phong Thủy là do kinh nghiệm dân gian tích lũy, đúc kết lại mà thành*”. Bạn đọc có thể thấy rất rõ ý này từ nội dung của một tựa đề trong cuốn: “*Địa lý toàn thư tân biên*”. Nxb VHNT. 2002 của nhà nghiên cứu có tên tuổi với nhiều đầu sách về Phong Thủy là Trần Văn Tam trong trang 19 có tựa đề sau:

Nguồn gốc của thuật phong Thủy

Kinh nghiệm ngàn năm trở thành bài học.

Cũng trong trang này, ông viết:

Thời thượng cổ, con người sống theo lối du canh du cư, trải qua một quá trình tiến hoá đến định canh định cư và mới bắt đầu chú ý đến nơi ăn chốn ở sao cho thích hợp, chọn địa điểm cư trú sao cho tiện lợi, rồi tiến tới kiến tạo phòng ốc để ở sao cho thật ổn định, an lành, giàu có.

Những kinh nghiệm về cư trú được tích lũy từ đời này sang đời khác chính là khởi điểm của phong Thủy học .

Luận điểm của tác giả cũng là luận điểm phổ biến của nhiều nhà nghiên cứu chuyên nghiệp về phong Thủy và cả những nhà nghiên cứu về văn hóa Đông phương cổ. Nhưng đây là một luận điểm sai lầm. Sai lầm này xuất phát từ việc người ta không tìm thấy tính hợp lý liên quan giữa một nguyên lý căn bản cần có và một hệ thống lý thuyết là tiền đề cho những phương pháp ứng dụng trong phong thủy. Thực tế đã cho thấy những nguyên lý căn bản của thuyết Âm Dương Ngũ hành chỉ xuất hiện sau sự ứng dụng trong văn minh Hán cả ngàn năm và lại bị sai lệch (Đã chứng minh ở trên) . Tất nhiên, cho đến bây giờ, người ta cũng chưa thể khám phá được thực tại nào làm nên nguyên lý lý thuyết thể hiện trong phương pháp ứng dụng của phong Thủy . Bởi vậy - trong bối cảnh tri thức khoa học hiện đại - người ta không thể giải thích bằng một nguyên nhân huyền bí theo kiểu “*Con Long Mã hiện lên trên sông Hoàng Hà*”, nên đành phải giải thích sự tồn tại của các phương pháp ứng dụng trong phong Thủy như là sự đúc kết những kinh nghiệm thực tiễn.

Thực tế phương pháp ứng dụng của phong Thủy cho thấy: Nó tuân thủ một qui ước chặt chẽ và khách quan, có phương pháp luận và có một cơ sở nguyên lý dù mơ hồ và sai lệch là Hậu thiên bát quái - đã chứng minh ở trên - thì phương pháp ứng dụng này phải là hệ quả của một lý thuyết hoàn chỉnh có trước đó , chứ không thể là kết quả của một kinh nghiệm. Chính sự thất truyền và sai lệch từ nguyên lý căn bản của thuyết Âm Dương Ngũ hành này và một thực tại chưa được biết đến trong tri thức khoa học hiện đại , đã khiến cho những phương pháp ứng dụng của học thuật cổ Đông phương nói chung và phong Thủy nói riêng, được giải thích với nhiều cách nhìn khác nhau.

Trong bản văn chữ Hán liên quan đến phương pháp ứng dụng trong phong Thủy, các nhà nghiên cứu hiện đại cho rằng đó là những trường phái khác nhau và thời gian xuất hiện của các phương pháp gọi là “trường phái” này cũng khác nhau trong lịch sử văn minh Hán . Nói chung , người ta coi các phương pháp sau đây trong phong Thủy là những trường phái chính trong kiến trúc theo phong thủy:

1. Phái bát trạch.

Là phương pháp lấy con người cư trú - cụ thể là gia chủ - là chủ

thể tương quan với 8 phương vị để tính toán phương hướng căn nhà tốt hay xấu với gia chủ .

2) Phái dương trạch tam yếu.

Là phương pháp căn cứ tương quan cấu trúc nội tại của căn nhà để quyết định tính tốt hay xấu của chính căn nhà đó .

3) Phái hình thể.

Là phương pháp căn cứ vào hình thể khu vực môi trường liên quan đến vị trí tọa lạc của căn nhà để quyết định sự vượng suy của căn nhà .

4) Phái huyền không.

Là phương pháp tính toán sự vận động của các sao trong vũ trụ ảnh hưởng tới căn nhà do phương hướng của nó.

Sở dĩ chúng bị coi là những trường phái riêng biệt vì phương pháp ứng dụng khác nhau và sự xuất hiện trong văn minh Hán vào thời điểm không gian và thời gian khác nhau. Và nguyên nhân quan trọng hơn cả cho cách giải thích này là: Một nguyên lý lý thuyết bị thất truyền và sai lệch, nên người ta không thể liên hệ được tính thống nhất của chúng trong phong thủy.

Nhưng với cái nhìn từ một nguyên lý căn bản được phục hồi từ văn minh Lạc Việt thì chúng ta thấy rằng tất cả các phương pháp gọi là trường phái đó, đều có một nguyên lý ứng dụng duy nhất - Nếu chúng ta tạm thời bỏ qua các cuộc tranh luận liên quan đến nguồn gốc Lạc Việt hoặc Hoa Hạ - thì nguyên lý này chính là Bát quái và cửu cung. Đồng thời các phương pháp gọi là trường phái này có cùng một phương pháp luận liên quan đến thuyết Âm Dương Ngũ hành, dù rất mơ hồ .

Như vậy, chỉ cần xét đến sự rời rạc mà người ta quen gọi là trường phái này – khi trên thực tế chúng có một phương pháp duy nhất (Bát quái và cửu cung) và một nguyên lý căn bản với sự tương quan không thể thiếu được vì tính liên hệ giữa các phương pháp – thì điều này cũng đủ chứng tỏ chúng không thể là những trường phái riêng biệt không liên quan tới nhau và được giải thích là những “trường phái” khác nhau.

Bạn đọc có thể quán xét một hiện tượng liên hệ giữa phương pháp bát trạch và huyền không .

Trong cơ sở phương pháp ứng dụng của bát trạch minh cảnh là tìm cung phi cho gia chủ thuộc quái nào trong Bát quái tương ứng với năm sinh. Nhưng phương pháp tính cung phi lại được ứng dụng theo phương pháp phi tinh thuận nghịch của huyền không: nam phi nghịch, nữ phi thuận . Bởi vậy phương pháp của huyền không và bát trạch phải có một mối liên hệ chặt chẽ và liên quan tới nhau và cùng có một cơ sở nhận thức thực tại để tạo ra phương pháp của nó .

Nếu chúng ta bỏ đi những phần lý luận rườm rà, đổi lúc mơ hồ vì cách giải thích của người đời sau, mà chỉ tính đến phương pháp ứng dụng – của tất cả các sự phát hiện rải rác gọi là trường phái – thì sẽ thấy một sự tổng hợp tuyệt vời của phương pháp phong thủy nói chung trong sự tương tác liên quan giữa kiến trúc và con người. Dưới đây là nội dung chính của những phương pháp chủ yếu thường ứng dụng trong kiến trúc phong thủy:

* **Bát trạch minh cảnh** = Sự liên hệ giữa con người với tương quan phương vị căn nhà.

* **Dương trạch tam yếu** = Sự liên hệ giữa cấu trúc căn nhà hỗ trợ cho sự tương quan của căn nhà với con người.

* **Hình thế** (Loan Đầu) = Sự liên hệ giữa môi trường với vị trí và cấu trúc căn nhà .

* **Huyền không** = Sự liên hệ giữa ảnh hưởng của sự tương tác vũ trụ lên con người và vị trí môi trường với cấu trúc nhà.

Với nội dung của các phương pháp đã trình bày ở trên, chúng ta cũng nhận thấy ngay rằng: Tất cả các phương pháp ứng dụng đó (quen gọi là trường phái) đều là những yếu tố cần và có sự liên quan rất chặt chẽ trong sự tương tác giữa điều kiện sống của con người với vũ trụ. Những yếu tố này bổ sung cho nhau trong kiến trúc theo phong thủy.

Một yếu tố quan trọng nữa là tất cả các phương pháp - gọi là trường phái trên đều ứng dụng một phương pháp luận liên quan đến thuyết Âm Dương Ngũ hành – dù mơ hồ vì thất truyền và sai lệch.

Chính vì yếu tố thất truyền và sai lệch này, nên mặc dù với một

cố gắng ở tầm cỡ quốc gia với qui mô rất lớn vào đời nhà Thanh, nên văn minh Hán vẫn không thể nào tổng hợp và thống nhất được mọi phương pháp ứng dụng trong phong Thủy - Cuốn *Hiệp Kỷ biện phương thư* là một trong những kết quả của sự tổng hợp qui mô này - và các phương pháp ứng dụng khác trong học thuật cổ Đông phương. Nhưng sự cố gắng với quy mô quốc gia đó vẫn hoàn toàn vô ích . Cho đến ngày hôm nay, tất cả vẫn chìm trong sự huyền bí.

Nhưng người viết có thể khẳng định rằng: Khi nền văn minh Lạc Việt bắt đầu được đặt vấn đề như là cội nguồn đích thực của những di sản văn minh Đông phương cổ thì mọi việc đang dần sáng tỏ.

Hậu thiên Lạc Việt phối Hà đồ chính là sự lý giải hợp lý cho hầu hết những hiện tượng và vấn đề liên quan đến nó theo tất cả những yếu tố cần của tiêu chí khoa học hiện đại.

Những điều người viết hân hạnh trình bày với bạn đọc ở trên thì cội nguồn của các phương pháp ứng dụng rời rạc trong phong Thủy từ cổ thư chữ Hán, lại có nguồn gốc từ một phương pháp thống nhất, hoàn chỉnh từ một nguyên lý căn bản trong một hệ thống lý thuyết nhất quán, trong những vấn đề liên quan kiến trúc và cuộc sống của con người. Bắt đầu từ đây, người viết xin được định danh phương pháp thống nhất đó là **phong thủy Lạc Việt** .

Nội dung khái niệm “phong Thủy Lạc Việt” chính là sự tổng hợp của tất cả các phương pháp ứng dụng được lưu truyền qua hình thức văn bản cổ chữ Hán và còn lưu truyền trong dân gian . Có sự khác nhau căn bản của phong thủy Lạc Việt từ ngàn xưa và trong sách Hán cổ, chính là nguyên lý căn bản Hậu thiên Lạc Việt liên hệ Hà đồ phản ánh một thực tại vũ trụ và có khả năng hiệu chỉnh, lý giải một cách hợp lý và ứng dụng một cách nhất quán trong mọi vấn đề liên quan .

Những phần tiếp theo đây minh chứng cho luận điểm trên.

Người viết bắt đầu thể hiện tính nhất quán của nguyên lý căn bản từ văn minh Việt từ chiếc la kinh dùng trong phong thủy.

LA KINH TRONG PHONG THỦY VÀ HÀ ĐỒ

Trước hết chúng ta hãy cùng quán xét chiếc la kinh. Có thể nói rằng: Chiếc la kinh dùng trong phong thủy là một minh chứng rất rõ nét và hiển nhiên cho việc **Hậu thiên bát quái liên hệ với Hà đồ**. Thuận tự 24 sơn, hướng của chiếc la kinh được sắp xếp theo chiều Ngũ hành tương sinh của can chi hoàn toàn trùng khớp với chiều Ngũ hành tương sinh của Hà đồ. Xin quý vị quan tâm so sánh hình phương vị 24 sơn của la kinh và Hà đồ liên hệ Hậu thiên bát quái Lạc Việt, dưới đây:

HÌNH LA KINH & HÀ ĐỒ

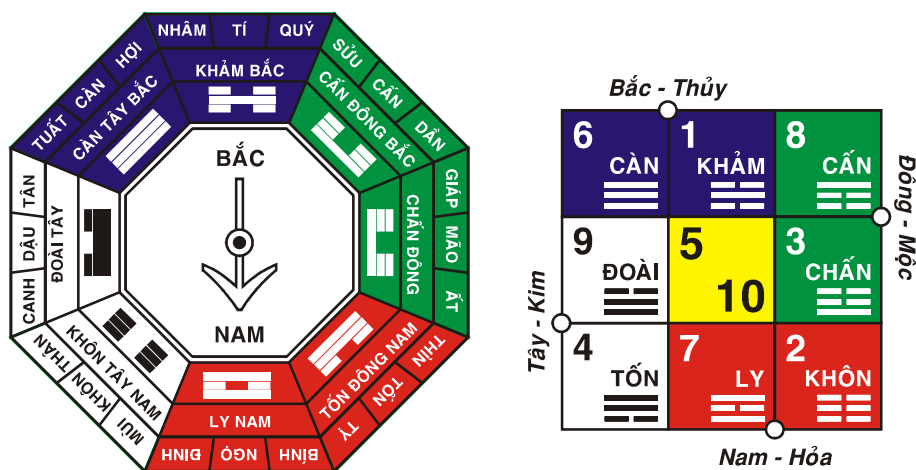

Qua hình trên, bạn đọc quan tâm cũng thấy sự trùng khớp hoàn toàn về các phương vị của Hậu thiên bát quái Lạc Việt với Hà đồ với sự thể hiện thuộc tính Ngũ hành trong phương trên la kinh. Đặc biệt phần phía Nam và Tây của Hà đồ, sự trùng khớp về phương vị và hành được thể hiện như sau:

* Khảm = Thủy, Nhâm Tý Quý = Thủy nằm ở phương Bắc của la kinh. Tương ứng với:

Khảm = Thủy nằm ở phương Bắc Thủy, độ số 1 của Hà đồ.

* Chấn = Mộc, Giáp Mão Ất = Mộc nằm ở phương Đông của la kinh. Tương ứng với:

Chấn = Mộc nằm ở phương Nam Mộc, độ số 3 của Hà đồ.

* Ly = Hòa, Bính Ngọ Đinh = Hỏa nằm ở phương Nam của la kinh. Tương ứng với:

Ly = Hỏa nằm ở phương Nam Hỏa, độ số 7 của Hà đồ.

* Đoài = Kim, Canh Dậu Tân = Kim tọa vị tại phương Tây của la kinh. Tương ứng với:

Đoài Kim tọa vị phương Tây Kim, độ số 9 của Hà đồ.

Như vậy, chính trên chiếc la kinh này, chúng ta chỉ có thể thấy được dấu ấn của Hà đồ phối Hậu thiên bát quái rất rõ nét. Thật là một sự phi lý trong cổ thư chữ Hán, khi họ phối Hậu thiên bát quái với Lạc thư. Nhưng phương vị của chiếc la kinh với thuận tự can – chỉ theo chiều Ngũ hành tương sinh lại chính là thuận tự Ngũ hành tương sinh của Hà đồ? Chưa hết: Đồ hình Lạc thư và Hà đồ tuy về chia phương vị không gian như nhau (Cùng có 9 cung), nhưng lại khác nhau căn bản về tính chất Âm Dương và thuận nghịch sinh khắc của Ngũ hành. Bởi vậy, hoàn toàn không có một sự tương thích hợp lý nào giữa la kinh dùng trong phong Thủy và Lạc thư.

Bạn đọc xem hình minh họa dưới đây:

SO SÁNH TƯƠNG QUAN LA KINH VÀ LẠC THƯ

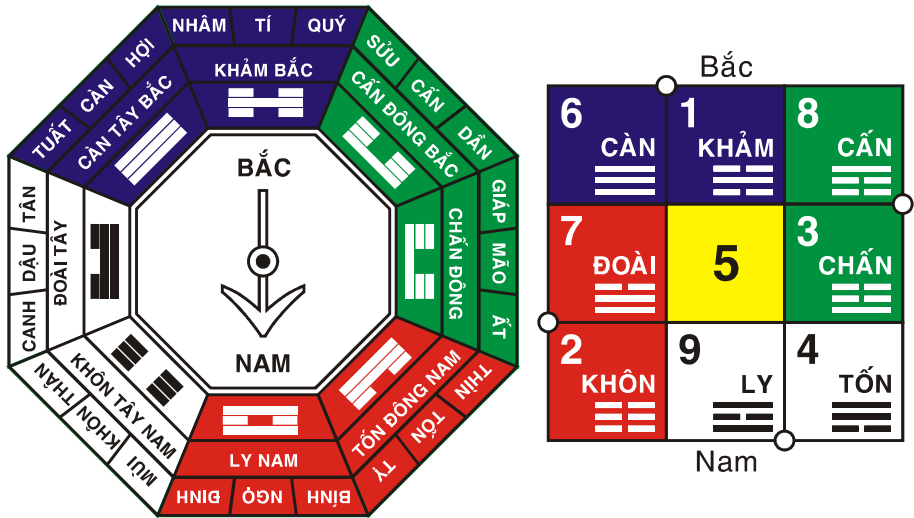

Qua đồ hình trên, bạn đọc cũng nhận thấy ngay:

Không hề có mối liên hệ tương thích hợp lý nào giữa Lạc thư

với phương vị Ngũ hành trên chiếc la kinh dùng trong phong Thủy .

Đồng thời, chính tính tương thích với Ngũ hành trên Hà đồ của chiếc la kinh dùng trong phong Thủy được phối hợp với Hậu thiên bát quái, lại là một bằng chứng hoàn hảo cho việc phối Hậu thiên Lạc Việt với Hà đồ và phủ nhận trên thực tế ứng dụng đồ hình lưu truyền trong cổ thư chữ Hán: Hậu thiên Văn Vương phối Lạc thư .

Như vậy, người viết đã hân hạnh minh chứng tính dụng của Hà đồ phối Hậu thiên Lạc Việt với phong thủy qua chính một vật dụng bất ly thân của thuật này là chiếc la kinh.

Nhưng vấn đề không dừng ở đây, bởi vì còn một tiền đề quan trọng liên quan rất chặt chẽ đến Hà đồ phối Hậu thiên Lạc Việt, đó là sự ứng dụng phương vị của thuật phong thủy. Bạn đọc sẽ thấy rằng:

Nguyên lý căn bản Hà đồ phối Hậu thiên Lạc Việt tiếp tục chứng minh tính hợp lý của nó .



TỨ TRẠCH TRONG HẬU THIÊN LẠC VIỆT & HÀ ĐỒ

Tính phi qui luật của Hậu thiên Văn Vương phối Lạc thư

Trước khi minh chứng tính hợp lý của nguyên lý căn bản “Hà đồ phối Hậu thiên Lạc Việt” ứng dụng trong phân cung của phong Thủy, người viết mong được bạn đọc quán xét lại mối tương quan này trong cổ thư chữ Hán là Hậu thiên Văn Vương phối Lạc thư qua hình sau đây:

TỨ TRẠCH HẬU THIÊN VĂN VƯƠNG PHỐI LẠC THƯ (Theo cổ thư chữ Hán)

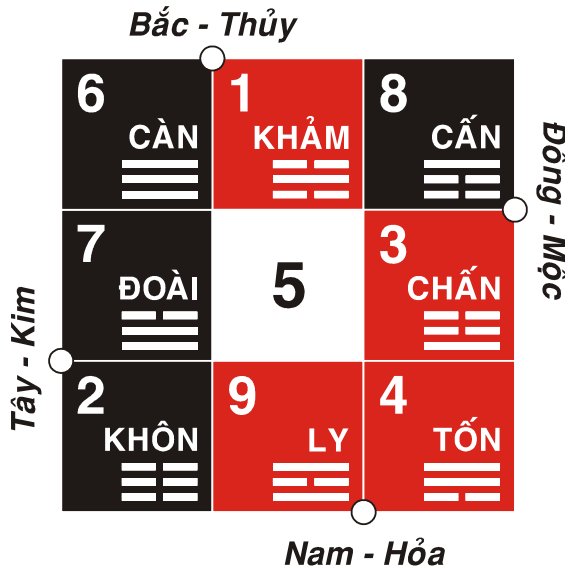

Quán xét đồ hình trên chúng ta cũng thấy Bát quái trong phong Thủy được qui ước phân làm hai loại gọi là Đông tứ cung (Màu đỏ) và Tây tứ cung (Màu đen).

* Tây tứ cung theo sách cổ chữ Hán gồm:

Càn / Tây Bắc – **Đoài** / Chính Tây – **Khôn** / Tây Nam - **Cấn** / Đông Bắc.

* Đông tứ cung theo sách cổ chữ Hán gồm:

Khảm / Chính Bắc – **Chấn** / Chính Đông – **Tốn** / Đông Nam – **Ly** / Chính Nam.

Đông tứ cung và Tây tứ cung phân đều trên 4 hành của Lạc thư. Nếu chúng ta lấy từng cặp cùng hành trên Lạc thư theo cổ thư chữ Hán, sẽ được 4 cặp cùng hành trên Lạc thư. Trong từng cặp, nếu chúng ta cố gắng để Tây tứ cung nằm cột dọc bên trái và Đông tứ cung nằm cột dọc bên phải và điều kiện này chỉ thực hiện được với hai cặp thuộc hành Thủy là Càn - Khảm và thuộc hành Mộc là Cấn - Chấn; không thực hiện được với hai cặp cùng hành Kim là Tốn - Ly và thuộc hành Hỏa là Khôn - Đoài.

Bạn đọc xem hình minh họa sau đây:

CẶP CÙNG HÀNH THỦY TRÊN LẠC THƯ

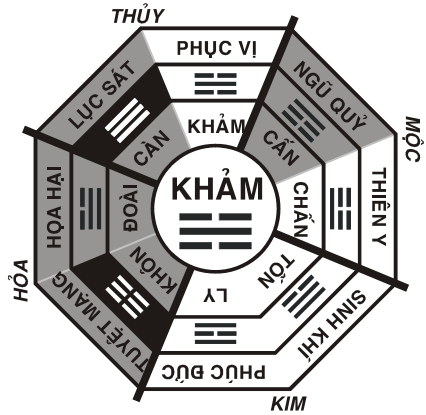
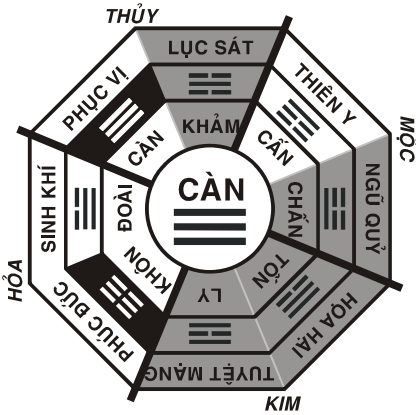

CẶP CÙNG HÀNH MỘC TRÊN LẠC THƯ

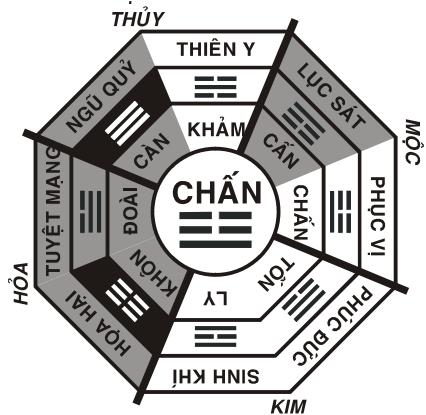
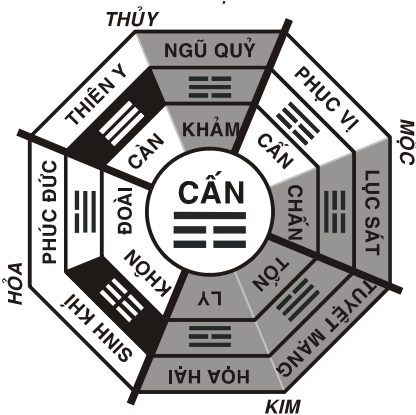

CẶP CÙNG HÀNH KIM TRÊN LẠC THƯ

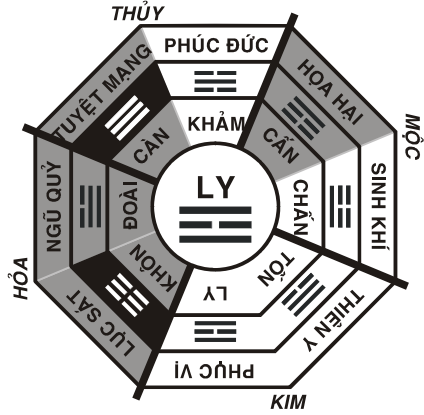
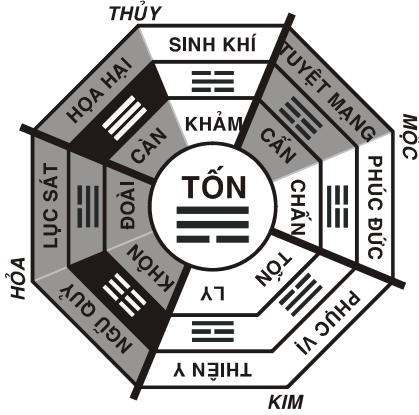

CẶP CÙNG HÀNH HỎA TRÊN LẠC THƯ

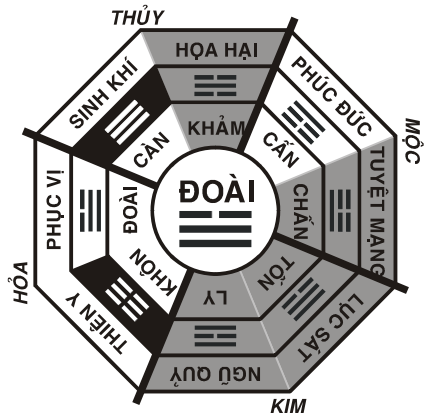
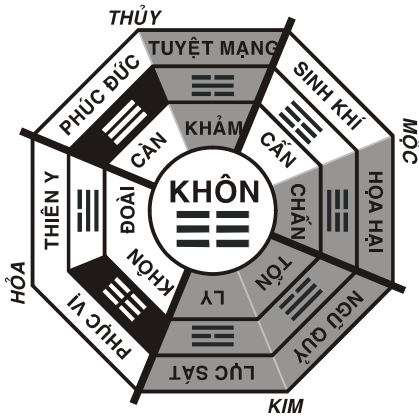

Qua sự quán xét 4 cặp cùng hành trên, chúng ta cũng thấy rằng: Chúng hoàn toàn không tuân theo một qui luật nhất quán nào. Tính phi qui luật này lại là hệ quả của sự mâu thuẫn giữa độ số Lạc thư với hành của quái vị. Đã dẫn giải ở trên: Ly Hỏa nằm ở độ số 9 – độ số của Kim. Đoài Kim nằm ở độ số 7 – độ số của Hỏa. Và một yếu tố sai lệch nữa rất căn bản chính là vị trí **Tốn - Khôn** trong cổ thư chữ Hán.

Tính phi qui luật của Hậu thiên Văn Vương từ cổ thư chữ Hán thể hiện sự sai lệch của những cặp cùng hành được thể hiện ở bảng trên. Qui luật này, người viết tạm đặt tên là:

“Tính chất hoán vị tương ứng tốt và xấu đổi chỗ cho nhau với phương vị cùng hành”.

Chúng ta lần lượt quán xét qui luật này trong từng cặp cùng hành như sau:

1. Càn & Khảm

Nằm ở hành Thủy, độ số 1 - 6 của Lạc thư, cũng là hành Thủy 1- 6 của Hà đồ.

CẶP CÙNG HÀNH THỦY TRÊN LẠC THƯ

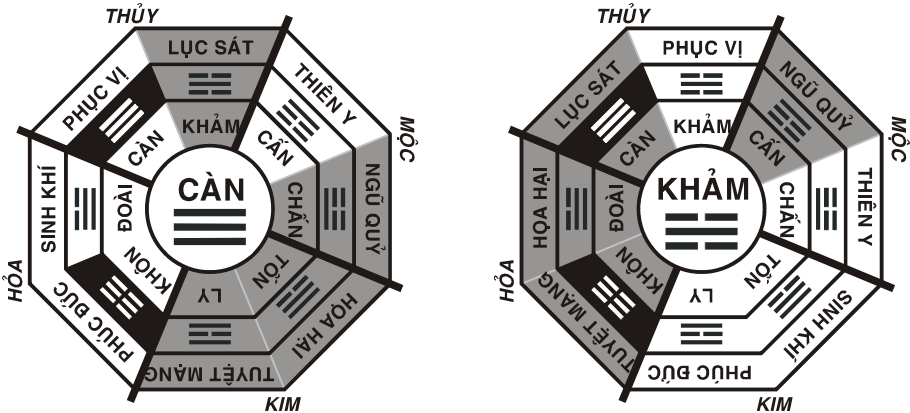

Xét hai cặp cùng hành Càn & Khảm được đặt ở giữa và xét tương quan với các phương vị của Bát quái qua hình trên chúng ta thấy:

* Tương quan Càn và Khảm ở giữa hình với phương vị của nó ở Tây Bắc và chính Bắc (Cùng hành Thủy) thì tính chất Phục vị (Tốt) - Lục sát (Xấu) đổi chỗ cho nhau .

* Tương quan Càn và Khảm ở giữa hình với phương vị Đông Bắc và chính Đông (Cùng hành Mộc) thì tính chất Thiên y (Tốt) - Ngũ quỷ (Xấu) đổi chỗ cho nhau .

Chính vì sự trùng hợp về hành và quái vị của Hà đồ và Lạc thư ở hai hành này, nên khi liên hệ chúng có sự nhất quán ở hai cặp này. Tương quan đổi chỗ này là qui luật : *"Tính chất hoán vị tương ứng tốt xấu đổi chỗ cho nhau với phương vị cùng hành"*.

Nhưng đến tương quan với hai phương vị cùng hành là Đông Nam và chính Nam (Kim trên Lạc thư) thì qui luật này không được thể hiện do sự khác biệt của vị trí Tốn Khôn. Đó là: Càn ở giữa hình với Đông Nam là Hoạ Hại, với chính Nam là Tuyệt Mạng . So với Khảm ở giữa hình với Đông Nam là Sinh khí , với chính Nam là Phúc đức. Chúng hoàn toàn không tương thích với qui luật trên .

Sự khác biệt của vị trí Tốn & Khôn cũng cho thấy sự khác biệt khi tương quan hai cặp cùng hành này với phương vị Tây Nam và Chính Tây (Hỏa trên Lạc thư) . Đó là Càn: Tây Nam Phúc đức , chính Tây Sinh khí , không hề tương ứng với Khảm: Tây Nam Tuyệt mạng, chính Tây Hoạ hại .

2. Cặp Cấn & Chấn

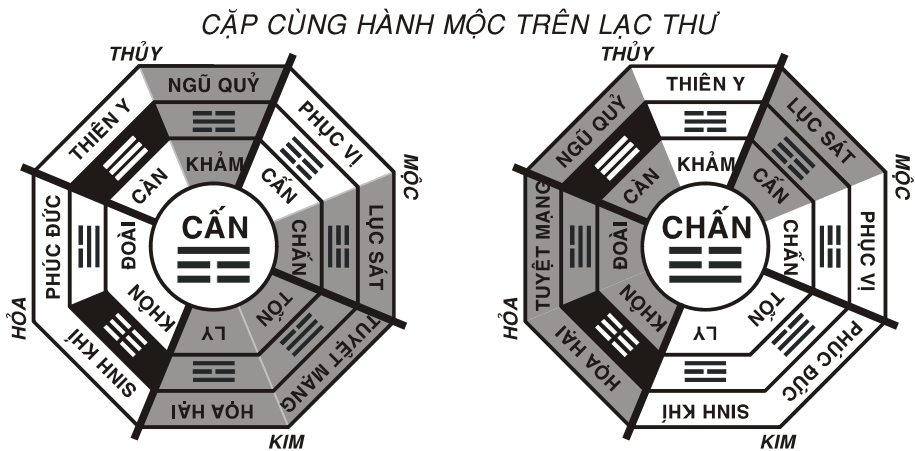

Nằm ở hành Mộc, độ số 3- 8 của Lạc thư - cũng là hành Mộc 3 - 8 của Hà đồ.

Xét hai cặp cùng hành Cấn & Chấn được đặt ở giữa và xét

tương quan với các phương vị của Bát quái qua hình trên chúng ta thấy:

* Tương quan Cấn & Chấn ở giữa hình với phương vị ở Tây Bắc và chính Bắc thì tính chất Thiên y (Tốt) – Ngũ quỷ (Xấu) đổi chỗ cho nhau .

* Tương quan Cấn & Chấn ở giữa hình với phương vị Đông Bắc và chính Đông thì tính chất Lục sát (Xấu) - Phục vị (Tốt) đổi chỗ cho nhau .

Chính vì sự trùng hợp về hành và quái vị của Hà đồ và Lạc thư ở hai hành này, nên khi liên hệ thì thấy chúng có sự nhất quán ở hai cặp này. Tương quan đổi chỗ này là qui luật : “Tính chất hoán vị tương ứng tốt xấu đổi chỗ cho nhau với phương vị cùng hành”.

Nhưng đến tương quan với hai phương vị cùng hành là Đông Nam và chính Nam (Kim trên Lạc thư) thì qui luật này không được thể hiện do sự khác biệt của vị trí Tốn Khôn. Đó là: Càn ở giữa hình với Đông Nam là Hoạ Hại, với chính Nam là Tuyệt Mạng . So với Khảm ở giữa hình so với Đông Nam là Sinh khí, với chính Nam là Phúc đức .

Sự khác biệt của vị trí Tốn & Khôn cũng cho thấy sự khác biệt khi tương quan hai cặp cùng hành này với phương vị Tây Nam và Chính Tây (Hỏa trên Lạc thư) . Đó là Cấn: Tây Nam Sinh khí , chính Tây Phúc đức, không hề tương ứng với Chấn: Tây Nam Hoạ hại, chính Tây Tuyệt mạng .

Bạn đọc cũng thấy rằng hai cặp cùng hành Càn & Khảm và Cấn & Chấn trong Hậu thiên Văn Vương phối Lạc thư là hai cặp tương ứng với Hậu thiên Lạc Việt phối Hà đồ. Vì ở hai đồ hình này giống nhau ở hai cặp này về mọi phương diện .

Nhưng đến hai cặp cùng hành Tốn & Ly và Khôn & Đoài trong cổ thư chữ Hán thì qui luật “*tính chất hoán vị tương ứng tốt xấu đổi chỗ cho nhau với phương vị cùng hành*” hoàn toàn không thực hiện được . Đây cũng là chỗ sai lệch phương vị Tốn & Khôn trong Hậu thiên Văn Vương đã trình bày ở trên .

3. Tốn & Ly

CẶP CÙNG HÀNH KIM TRÊN LẠC THƯ

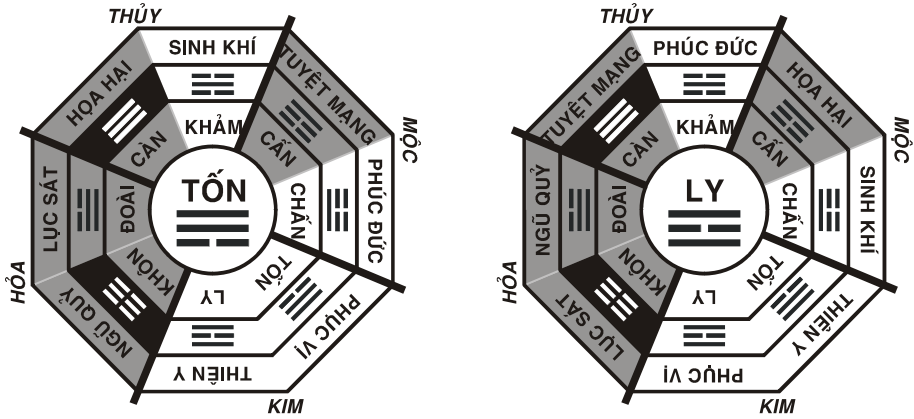

Nằm ở hành Kim (?) độ số 4 - 9 của Lạc thư.

Xét hai cặp cùng hành Tốn & Ly được đặt ở giữa và xét tương quan với các phương vị của Bát quái qua hình trên chúng ta thấy:

* Tương quan Tốn ở giữa hình với phương vị cùng hành Thủy trên Lạc thư là: Tây Bắc Hỏa hại và chính Bắc Sinh khí. So sánh tương quan với Ly ở giữa hình với phương vị Tây Bắc Tuyệt mạng và chính Bắc Phục đức. So sánh này cho thấy chúng không tuân theo qui luật “Tính chất hoán vị tương ứng tốt xấu đổi chỗ cho nhau với phương vị cùng hành”.

* Tương quan Tốn ở giữa hình với phương vị cùng hành Mộc trên Lạc thư là: Đông Bắc Tuyệt mạng và chính Đông Phục đức. So sánh tương quan với Ly ở giữa hình với phương vị Đông Bắc Hỏa hại và chính Đông Sinh khí. So sánh này cho thấy chúng không tuân theo qui luật “Tính chất hoán vị tương ứng tốt xấu đổi chỗ cho nhau với phương vị cùng hành”.

* Tương quan Tốn ở giữa hình với phương vị cùng hành Kim trên Lạc thư là: Đông Nam Phục vị và chính Nam Thiên y. So sánh tương quan với Ly ở giữa hình với phương vị Đông Nam Thiên y và chính Nam Phục vị. Ở tương quan này tuy có tính hoán vị tính chất như các cặp cùng hành là Thiên y - Phục vị, nhưng lại không phải là tương quan tốt xấu hoán vị, mà là hai tính chất tốt tương quan hoán vị.

* Tương quan Tốn ở giữa hình với phương vị cùng hành Hỏa

trên Lạc thư là: Tây Nam Ngũ quỷ và chính Tây Lục sát. So sánh tương quan với Ly ở giữa hình với phương vị Tây Nam Lục sát và chính Tây Ngũ quỷ. Ở tương quan này tuy có tính hoán vị tính chất như các cặp cùng hành là Ngũ quỷ - Lục sát, nhưng lại không phải là tương quan tốt xấu hoán vị, mà là hai tính chất xấu tương quan hoán vị.

Như vậy, với cặp cùng hành Tốn & Ly tương ứng với các phương vị cùng hành, chúng hoàn toàn không tuân theo qui luật “Tính chất hoán vị tương ứng tốt và xấu đổi chỗ cho nhau với phương vị cùng hành”.

Bạn đọc lưu ý:

Cặp cùng hành Tốn & Ly trên Lạc thư có vị trí quái Tốn Đông Nam đã chứng minh là vị trí sai.

4. Khôn & Đoài

CẶP CÙNG HÀNH HỎA TRÊN LẠC THƯ

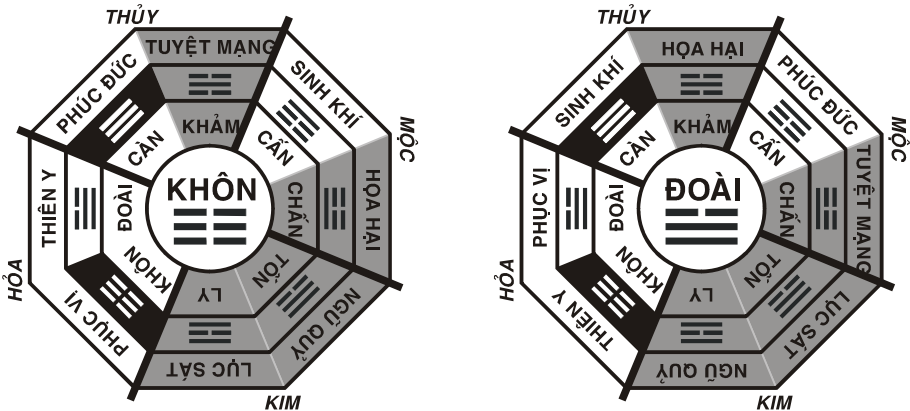

Nằm ở hành Hỏa độ số 2 - 7 của Lạc thư

Xét hai cặp cùng hành Khôn & Đoài được đặt ở giữa và xét tương quan với các phương vị của Bát quái qua hình trên chúng ta thấy:

* Tương quan Khôn ở giữa hình với phương vị cùng hành Thủy trên Lạc thư là: Tây Bắc Phúc đức và chính Bắc Tuyệt Mạng. So sánh tương quan với Đoài ở giữa hình với phương vị Tây Bắc Sinh khí và chính Bắc Họa hại. So sánh này cho thấy chúng tuy có hoán vị tốt

xấu, nhưng lại không phải hoán vị tương ứng và không tuân theo qui luật “Tính chất hoán vị tương ứng tốt xấu đổi chỗ cho nhau với phương vị cùng hành”.

* Tương quan Khôn ở giữa hình với phương vị cùng hành Mộc trên Lạc thư là: Đông Bắc Sinh khí và chính Đông Họa hại . So sánh tương quan với Đoài ở giữa hình với phương vị Đông Bắc Phúc đức và chính Đông Tuyệt mạng . So sánh này cho thấy chúng tuy có hoán vị tốt xấu, nhưng lại không phải hoán vị tương ứng và không tuân theo qui luật “Tính chất hoán vị tương ứng tốt xấu đổi chỗ cho nhau với phương vị cùng hành”.

* Tương quan Khôn ở giữa hình với phương vị cùng hành Kim trên Lạc thư là: Đông Nam Ngũ quỷ và chính Nam Lục sát . So sánh tương quan với Đoài ở giữa hình với phương vị Đông Nam Lục sát và chính Nam Ngũ quỷ . Ở tương quan này tuy có tính hoán vị tính chất như các cặp cùng hành , nhưng lại không phải là tương quan tốt xấu hoán vị , mà là hai tính chất xấu tương quan hoán vị.

* Tương quan Khôn ở giữa hình với phương vị cùng hành Hỏa trên Lạc thư là: Tây Nam Phục vị và chính Tây Thiên y . So sánh tương quan với Đoài ở giữa hình với phương vị Tây Nam Thiên y và chính Tây Phục vị . Ở tương quan này tuy có tính hoán vị tính chất như các cặp cùng hành , nhưng lại không phải là tương quan tốt xấu hoán vị , mà là hai tính chất tốt tương quan hoán vị.

Như vậy, với cặp cùng hành Tốn & Ly tương ứng với các phương vị cùng hành , chúng hoàn toàn không tuân theo qui luật “Tính chất hoán vị tương ứng tốt và xấu đổi chỗ cho nhau với phương vị cùng hành”.

Bạn đọc lưu ý:

Cặp cùng hành Khôn & Đoài trên Lạc thư có vị trí quái Khôn Tây Nam đã chứng minh là vị trí sai .

Không những vậy, chính do sai lệch ở hai vị trí Tốn & Khôn nên ngay trong tương quan trong một cung phi bất kỳ, chúng cũng không thể hiện được qui luật “*Tính chất hoán vị tương ứng tốt và xấu đổi chỗ cho nhau với phương vị cùng hành*”.

Điều này được chứng minh như sau:

Xét phi cung Đoài:

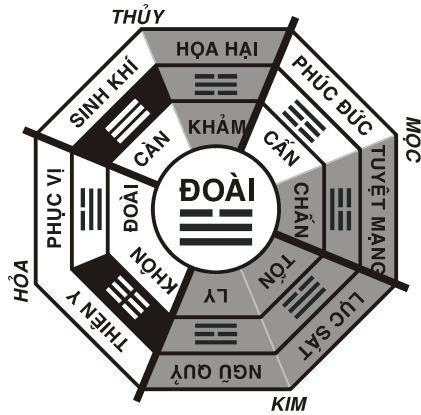

Ở hai hành Thủy và Mộc chúng có hai cặp tốt & xấu đối nghịch từng hành.

Thí dụ:

1. Cặp cùng hành Thủy:

Cần / Sinh Khí - Tốt \Leftrightarrow Xấu - Họa hại / Khảm.

2. Cặp cùng hành Mộc:

Cấn / Phục Đức - Tốt \Leftrightarrow Xấu - Tuyệt Mạng / Chấn.

Nhưng đến hai cặp tiếp theo là:

3. Cặp cùng hành Kim:

Tốn / Lục sát - Xấu \Leftrightarrow Xấu - Ngũ quỷ / Ly.

4. Cặp cùng hành Hỏa:

Khôn / Thiên y - Tốt \Leftrightarrow Tốt - Phục Đức / Đoài.

Như vậy, qua những dẫn chứng ở trên, bạn đọc cũng thấy rằng: Mọi tương quan giữa quái vị nhập giữa với bát quái ở các phương vị theo cổ thư chữ Hán hoàn toàn không tuân theo tính qui luật nào. **Tính quy luật và hợp lý là hai yếu tố cần cho một lý thuyết được coi là khoa học.**

Hậu thiên bát quái phối Lạc thư từ cổ thư chữ Hán đã chứng tỏ tính phi khoa học trong nguyên lý căn bản của nó và ngay trong sự ứng dụng là phong thủy. Mặc dù sự sai lệch này là có giới hạn.

Tính qui luật của Hà đồ phối Hậu thiên Lạc Việt

Trong sự ứng dụng nguyên lý căn bản Hà đồ phối Hậu thiên Lạc Việt thì sự qui ước phân loại Đông Tây tứ cung không thay đổi .
Tức là:

* Tây tứ cung vẫn gồm:

Càn / Tây Bắc – **Đoài**/ Chính Tây – **Khôn** / Tây Nam - **Cấn** / Đông Bắc.

* Đông tứ cung vẫn gồm:

Khảm / Chính Bắc – **Chấn** / Chính Đông – **Tốn** / Đông Nam – **Ly** / Chính Nam.

Trước khi chứng tỏ tính qui luật của nguyên lý căn bản “Hà đồ phối Hậu thiên Lạc Việt” ứng dụng trong phương vị phong Thủy, xin bạn đọc quan tâm quán xét đồ hình dưới đây .

TỨ TRẠCH HẬU THIÊN LẠC VIỆT PHỐI HÀ ĐỒ

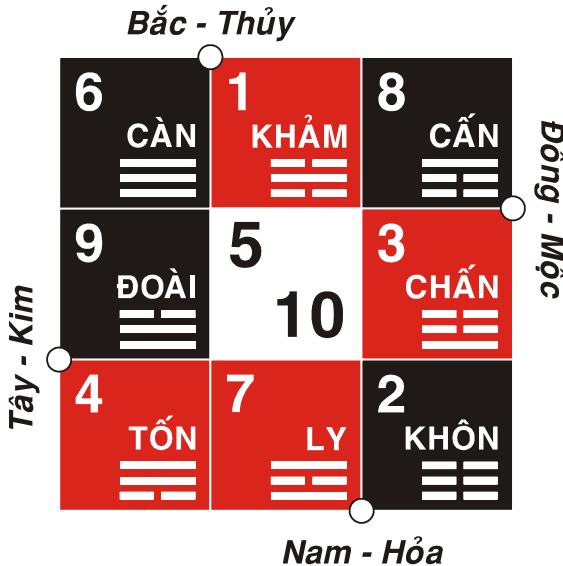

Trên đồ hình này, Đông - Tây tứ cung cũng phân đều trên 4 hành của Hà đồ. Bây giờ, chúng ta cũng quán xét theo đúng phương pháp phân từng cặp cùng hành như trên và sắp theo qui luật hàng cột dọc bên trái là Tây Tứ cung, bên phải là Đông Tứ cung . Chúng ta sẽ có 4 cặp sau:

CẶP CÙNG HÀNH THỦY TRÊN HÀ ĐỒ

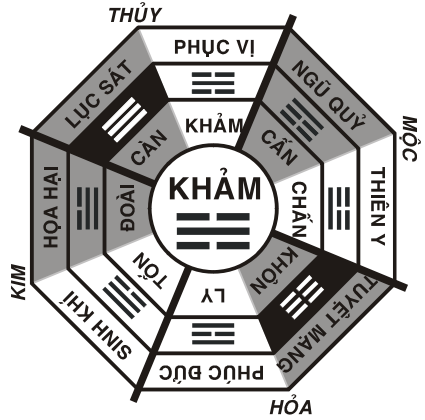
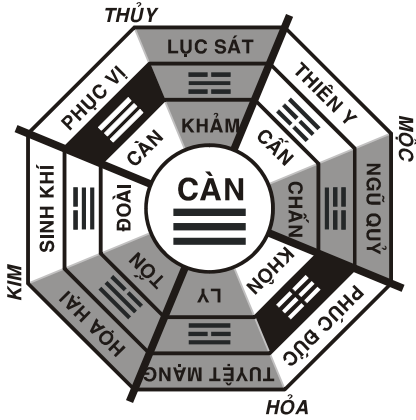

CẶP CÙNG HÀNH MỘC TRÊN HÀ ĐỒ

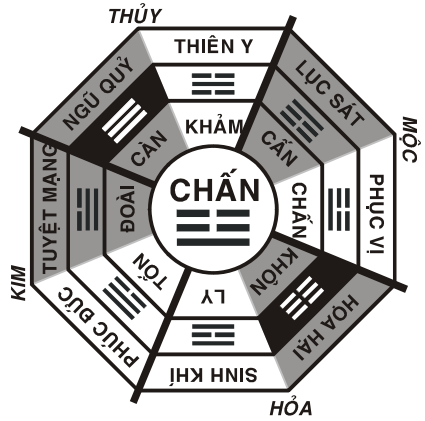
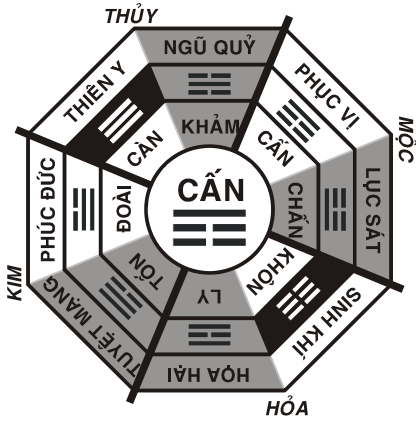

CẶP CÙNG HÀNH HỎA TRÊN HÀ ĐỒ

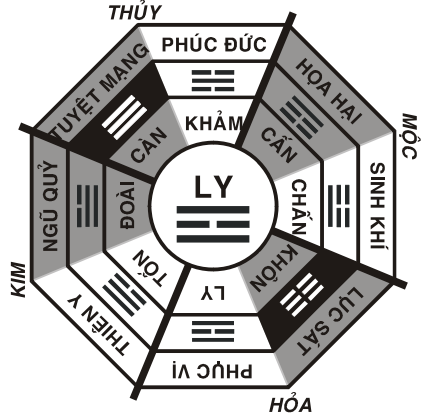
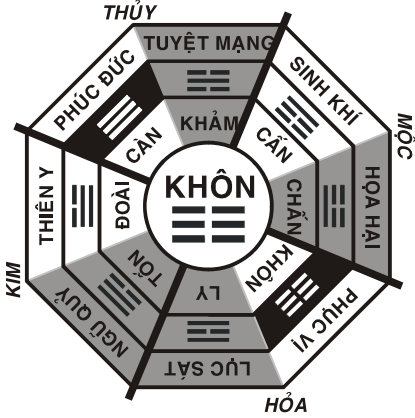

CẶP CÙNG HÀNH KIM TRÊN HÀ ĐỒ

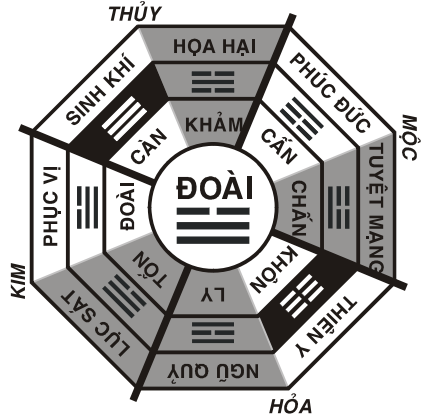
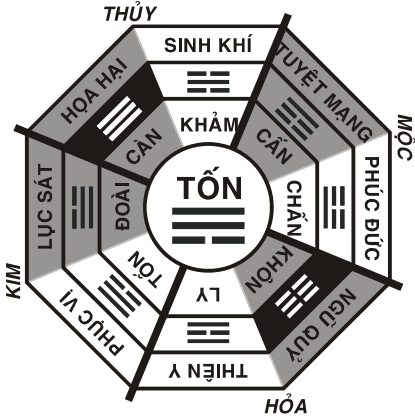

Quán xét 4 cặp cùng hành trên cơ sở ứng dụng qui luật “**Tính chất hoán vị tương ứng tốt và xấu đối chỗ cho nhau với phương vị cùng hành**”, chúng ta cũng thấy rằng:

Chúng hoàn toàn tuân theo một qui luật nhất quán, có tính đối xứng hợp lý rất hoàn hảo. Đồng thời chúng có tính cân đối khi sắp theo qui luật cân bằng Đông Tây trạch theo hàng dọc, khi mà theo Hậu thiên Văn Vương không thể thực hiện được điều này, bởi sự sai lệch ở vị trí Tốn Khôn

Điều quan trọng ở đây là:

Tính qui luật và nhất quán của những cặp cùng hành này, lại là hệ quả của một nguyên lý căn bản hợp lý với chính nó là Hậu thiên Lạc Việt phối Hà đồ (Đã chứng giải ở trên).

Như vậy, tính qui luật, nhất quán và hoàn chỉnh của nguyên lý căn bản trong thuyết Âm Dương Ngũ hành là “**Hậu thiên Lạc Việt phối Hà đồ**” đã chứng giải tính hợp lý và nhất quán của luận đề này trong thuật phong thủy.

Nguyên lý căn bản **Hậu thiên Lạc Việt phối Hà đồ** ứng dụng trong phong Thủy - cũng như tất cả các môn khác trong Lý học Đông phương - còn nhiều vấn đề cần hiệu chỉnh để chứng tỏ tính hợp lý của nó trong các phương pháp ứng dụng khác.

Nhưng vì giới hạn của đề tài, nên người viết chỉ xin chứng minh ở những tri thức phổ biến trong phong Thủy và các môn khác. Sự ứng dụng chuyên sâu của nguyên lý căn bản **Hậu thiên Lạc Việt phối Hà đồ** với từng phương pháp ứng dụng trong từng môn ứng dụng sẽ được viết trong từng chuyên đề dành cho môn đó .

NGUYÊN LÝ QUÁI CẤN NHẬP TRUNG CUNG VÀ HÀ ĐỒ

Thực tại vũ trụ của phong Thủy Lạc Việt

Sự chứng minh ở trên đã cho thấy rằng:

Hà đồ phối Hậu thiên Lạc Việt chính là cơ sở hợp lý một cách có qui luật, nhất quán, hoàn chỉnh trong việc giải thích các vấn đề liên quan đến nó. Sự liên hệ giữa quái Cấn ở trung cung ứng dụng trong thuật phong thủy (Nam / Khôn, Nữ / Cấn), là một bí ẩn lớn nhất trong ứng dụng của phong Thủy sẽ được giải thích trên nguyên lý căn bản đã trình bày (Luận đề này đã trình bày trong cuốn “Tìm về cội nguồn Kinh Dịch”. Nxb Đại học quốc gia T/p Hồ Chí minh xuất bản lần thứ nhất 4/2001; Nxb VHNT xuất bản lần 2 năm 2002).

Bạn đọc có tìm hiểu về phong Thủy đều biết rằng: Một nguyên tắc trong sự ứng dụng của thuật phong Thủy là phi cung cho tuổi nam – **Khôn**, nữ - **Cấn** tại trung cung. Đây là một hiện tượng khác hẳn tất cả mọi hiện tượng khác liên quan trong sự ứng dụng lý thuyết Âm Dương Ngũ hành và Kinh Dịch. Trong Kinh Dịch hoặc tất cả những hiện tượng liên quan đến Kinh Dịch, chúng ta đều biết: **CẤN** tượng cho Nam mạng và **KHÔN** cho nữ mạng. Và ngay khi tính toán những thông số liên quan đến quan hệ gia đình trong phong Thủy và Kinh Dịch thì người ta vẫn coi **Càn là cha, Khôn là mẹ**, Khảm trưởng nam, Đoài thiếu nữ... Vậy tại sao ở thuật phong Thủy - khi lấy con người làm trung tâm của sự tương tác với thiên nhiên - thì trên cơ sở nào để lấy **KHÔN cho nam mạng và CẤN cho nữ** ?

Hơn thế nữa, hiện tượng này lại là một trong những nguyên tắc căn bản của thuật Phong Thủy ? Cổ thư chữ Hán không hề có một chữ lý giải và chứng minh nguyên tắc **Nam - Khôn, Nữ - Cấn** này. Hàng ngàn năm trôi qua cho đến tận bây giờ, mặc nhiên nguyên tắc này được coi như là một tiên đề trong ứng dụng và không thể chứng minh.

Nếu chúng ta chỉ giới hạn cái nhìn thuật phong Thủy như nó đang hiện hữu trong sự ứng dụng, thì chúng ta chỉ có thể đặt vấn đề về tính khoa học của nó một cách dè dặt trên cơ sở tính hiệu quả thực tế của nó. Cùng chung số phận với các phương pháp ứng dụng của học thuật cổ Đông phương, bản chất của môn phong Thủy sẽ mãi mãi là điều bí ẩn. Nhưng bắt đầu từ một quan niệm nhất quán cho rằng:

Phong Thủy cũng như tất cả các môn ứng dụng của học thuật Đông phương cổ, đều là hệ quả của thuyết Âm Dương Ngũ hành - một lý thuyết phản ánh qui luật tương tác và vận động của vũ trụ một cách thống nhất, hoàn chỉnh, nhất quán có khả năng giải thích từ sự hình thành vũ trụ đến tất cả mọi vấn đề liên quan tới con người. - thì mọi vấn đề bắt đầu sáng tỏ .

Và chiếc chìa khóa để mở kho tàng bí ẩn của Lý học Đông phương chính là Hà đồ phối Hậu thiên Lạc Việt. Từ nguyên lý căn bản này để quán xét hiện tượng Nam - Khôn, Nữ - Cấn, chúng ta sẽ có một sự lý giải hợp lý, chứng tỏ tính hoàn chỉnh và nhất quán của luận đề đặt ra. Đồng thời nguyên lý căn bản này cũng chỉ thẳng đến một thực tại vũ trụ huyền vĩ là cơ sở cho tất cả các phương pháp ứng dụng của học thuật Đông phương cổ.

Người viết xin được bắt đầu trên cơ sở những nguyên lý sau: Trong nguyên lý của thuyết Âm Dương Ngũ hành thì vật là âm, lý (của vật) là dương.

Như vậy, từ nguyên lý này sẽ dẫn đến những luận đề được đặt ra sau đây:

* Quái Cấn tượng cho nữ mạng – tức là thuộc Âm – vậy nó phải tượng cho một vật thể nào đó ? Khôn tượng cho nam mạng – tức là thuộc Dương - thì nó phải là cái lý của vật thể đó.

* Thuật phong Thủy trên thực tế là sự ứng dụng hiệu ứng từ trường của Trái Đất lên con người là yếu tố căn bản (bằng chứng là dùng la bàn để phân cung). Từ thực tại này suy ra một giả thuyết cho rằng: Chính Trái Đất là vật thể thuộc Âm tượng cho nữ mạng ? Điều này xin được lý giải và minh chứng trên cơ sở phương pháp luận của thuyết Âm Dương Ngũ hành như sau:

- Trên cơ sở **Hậu thiên bát quái Lạc Việt phối Hà đồ** thì quái Cấn nằm ở Âm Mộc, vậy Âm Mộc phải có sự liên hệ với Trái Đất trong mối tương quan của Thái Dương hệ. Xin bạn đọc xem lại hình sau đây:

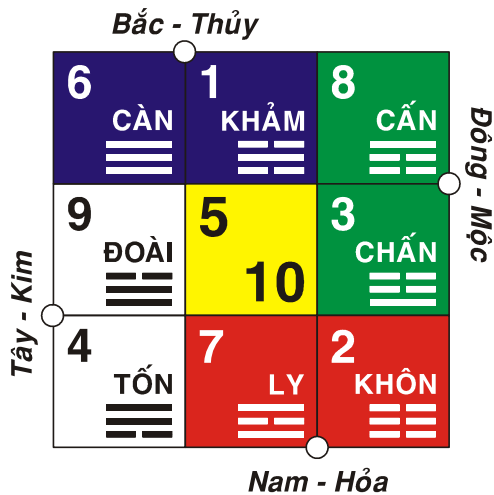

Qua hình trên bạn đọc cũng nhận thấy quái Cấn, nằm ở độ số 8 thuộc Âm Mộc trên Hà đồ .

Bây giờ xin bạn đọc quán xét lại thuận tự của Thái Dương hệ tính từ trong ra ngoài:

Trước khi tường rõ về vấn đề này, người viết xin lưu ý quý vị về tên gọi của hai hành tinh trong Thái Dương hệ là sao **Kim** và sao **Thủy**:

* Sao **Thủy** được gọi tên theo thiên văn hiện đại, theo sách cổ thiên văn Đông phương gọi là sao **KIM**.

* Sao **Kim** gọi tên theo thiên văn hiện đại, theo sách cổ thiên văn Đông phương gọi là sao **THỦY** (Theo Ban Cố, Tiền Hán thư). Thuận tự của Thái Dương hệ dưới đây – với tên hai sao này gọi theo sách cổ - thì thuận tự này sẽ là:

NHÓM ÂM - theo Ngũ hành

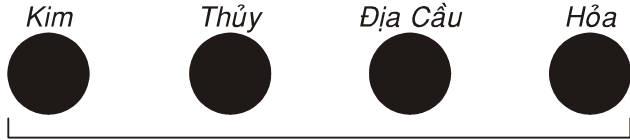

Nhóm I theo khoa học hiện đại

VÀNH ĐAI THIÊN THẠCH - Sự phân cách tự nhiên

NHÓM DƯƠNG - theo Ngũ hành

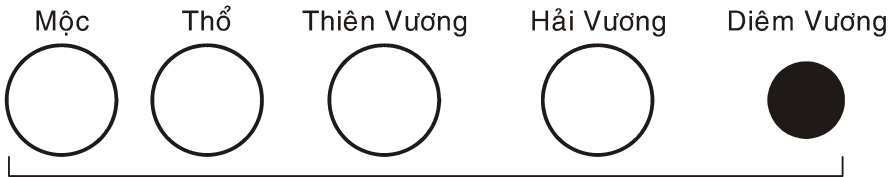

Nhóm II theo khoa học hiện đại

@ Mặt Trời => Sao KIM => Sao THỦY => TRÁI ĐẤT => Sao HỎA.

(Hành tinh nhóm I / Theo cách phân nhóm của thiên văn học hiện đại)

@ Vành đai thiên thạch với hàng trăm triệu tảng thiên thạch lớn nhỏ cũng đang quay quanh Mặt Trời (Tảng lớn nhất có chiều dài hàng trăm km).

@ Sao MỘC => Sao THỔ => Thiên Vương tinh => Hải Vương tinh => Diêm Vương tinh.

(Hành tinh nhóm II theo cách phân nhóm của thiên văn học hiện đại)

Nếu bây giờ chúng ta lấy Mặt Trời làm hành Thổ (Theo nguyên lý trung cung thuộc Thổ) thì ta sẽ thấy một chiều Ngũ hành tương sinh từ trong ra ngoài – so sánh với tên gọi Mặt Trời và các hành tinh – như sau :

Ngũ hành: Thổ (Mặt Trời) => sinh Kim (Sao Kim/ Theo sách cổ) => sinh Thủy (Sao Thủy / Theo sách cổ) => sinh Mộc (Tương ứng

với Trái Đất) => Sinh Hỏa (Sao Hỏa).

Ở hành tinh nhóm II thì cổ thư chỉ thấy ghi hai sao, nhưng đủ để chúng ta thấy được lý tương khắc là: Sao Mộc (Mộc) khắc Thổ (Sao Thổ)

Như vậy, bạn đọc cũng thấy rằng **Trái Đất tương ứng với hành Mộc**. Theo thuyết Âm Dương Ngũ hành thì khi lý tương sinh thuộc Dương, vật thể hiện lý sẽ thuộc Âm (trong Âm có Dương). Do đó, Mặt Trời và các hành tinh bên trong vành đai thiên thạch thuộc Âm và Trái Đất của chúng ta chính là Âm Mộc:

Đó chính là vị trí của quái Cấn trên Hà đồ.

Vật thuộc Âm, nên quái Cấn tượng cho Nữ mạng; quái Khôn là tượng của “đất” thuộc thiên thiên là lý của Vật (Trái Đất) thuộc Dương, nên tượng cho nam mạng. Đó là lý do vì sao Khôn / Cấn tại trung cung. Xin quý vị xem hình minh họa dưới đây:

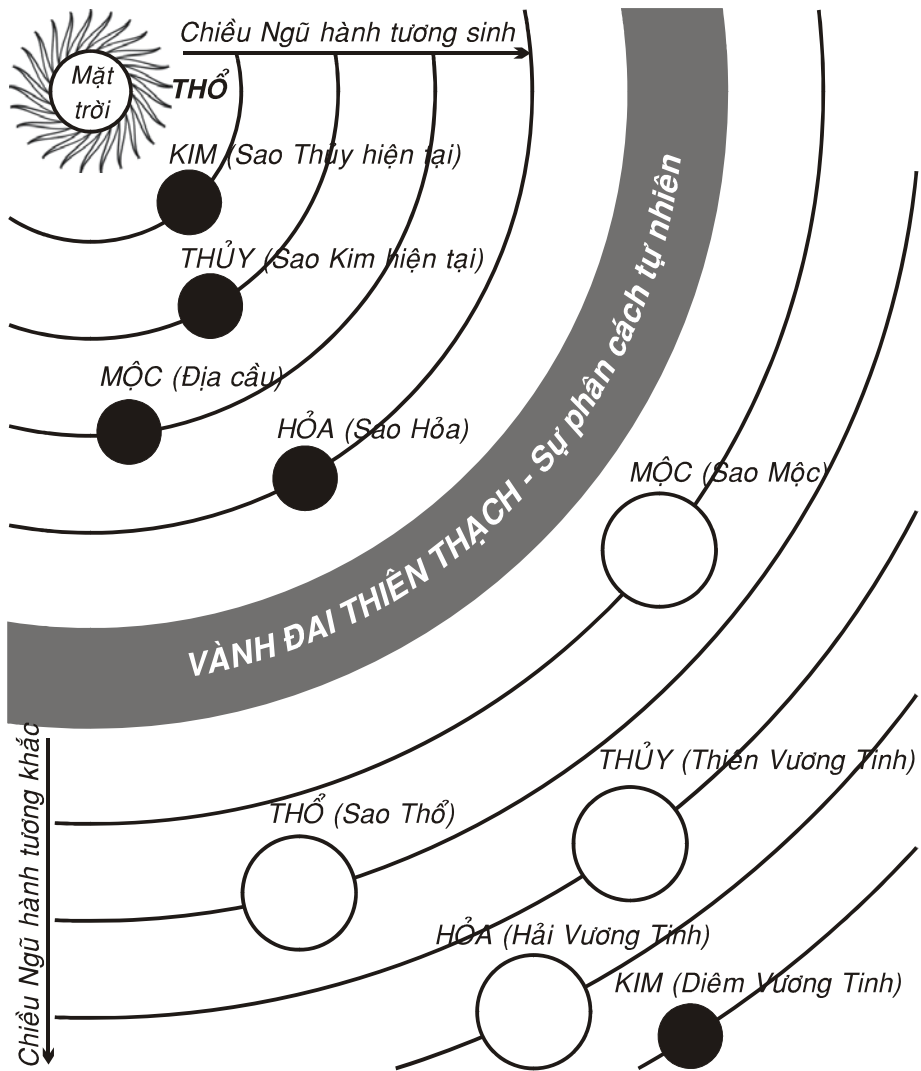

Như vậy, từ sự chứng giải Hà đồ chính là sự biểu lý cô đọng và hoàn hảo cho chu kỳ vận động của Ngũ Tinh (Kim, Mộc, Thủy, Hỏa, Thổ) chứng giải ở phần trên, thì hiện tượng quái Cấn ở trung cung trong thuật phong thủy cũng được chứng giải tính liên hệ chặt chẽ và nhất quán của một luận thuyết cho rằng:

Thuyết Âm Dương Ngũ hành là một lý thuyết phản ánh nhận thức thực tại từ vũ trụ, Bát quái trong Kinh Dịch chỉ là những ký hiệu siêu công thức theo thuật toán nhị phân của học thuyết này.

Hay nói một cách khác, hiện tượng quái Cấn ở trung cung chính là sự thể hiện tiếp tục mối tương quan giữa Trái Đất và sự vận động của hệ Mặt Trời, trong tương quan các hiệu ứng tương tác của vũ trụ. Tất cả những tri kiến này không hề được thể hiện trong cổ thư chữ Hán, kể từ khi nền văn minh kỳ vĩ của nhà nước Văn Lang sụp đổ từ hơn 2000 năm trước.

Bạn đọc cũng lưu ý rằng: Chỉ có đồ hình Hà đồ cửu cung thì Trung cung mới có hai độ số là 5/ 10 để ứng với sự tại vị của hai quái Khôn - Cấn tại trung cung trong thuật phong thủy. Còn đồ hình Lạc thư trung cung chỉ có một số 5, nên không thể ứng với sự tại vị hai quái Khôn - Cấn nhập trung cung.

Nếu vấn đề chỉ dừng tại đây thì bạn đọc có thể cho rằng đây chỉ là một sự giải thích hợp lý. Bởi vậy, người viết tiếp tục chứng tỏ với bạn đọc về tính khoa học của luận đề này sau đây .

Một trong những tiêu chí cho một lý thuyết khoa học là:

“Một giả thiết khoa học thì phải có khả năng tiên tri”

Tuân theo tiêu chí này và cũng chứng tỏ tính khoa học của luận đề này, căn cứ vào sự chứng giải ở trên, người viết xin được trình bày một hệ luận tiếp theo – mang tính tiên tri – theo phương pháp luận của thuyết Âm Dương Ngũ hành .

Sự tiên tri căn cứ vào các hiện tượng và nhận thức sau:

*Những hành tinh nhóm hai (bên ngoài vành đai thiên thạch) có chiều Ngũ hành tương khắc. Giả thuyết này dựa trên cơ sở Ngũ hành tương khắc do hai sao đầu tiên của nhóm này, tính từ trong ra ngoài là, Sao Mộc (Thái Tuế) khắc Thổ (Sao Thổ). Từ đó, sắp chiều Ngũ hành tương khắc cho các sao còn lại thì sự kết thúc chu kỳ tương khắc đúng ở sao Diêm Vương.

* Sao Diêm Vương có cấu trúc hình thể và vật chất gần giống với các hành tinh thuộc nhóm 1 (Những hành tinh bên trong vành đai thiên thạch). Điều này lại cho thấy sự phù hợp với một nguyên lý của thuyết Âm Dương Ngũ hành là cực Âm sinh Dương / Cực Dương sinh Âm.

Từ hiện tượng này dẫn đến kết luận của người viết mang tính tiên tri, cho rằng:

Không có hành tinh thứ 10 trong hệ Mặt Trời.

Vì – theo thuyết Âm Dương Ngũ hành – đã có sự cân bằng Âm dương và Ngũ hành trong cấu trúc của Thái Dương hệ được giải thích bằng phương pháp luận của học thuyết này.

Xin bạn đọc lưu ý rằng:

Lời tiên tri này đã được thực hiện từ tháng ba năm Canh Thìn (2000) là lúc hoàn tất bản thảo cuốn “*Tìm về cội nguồn Kinh Dịch*” . Về mặt pháp lý, lời tiên tri này được công bố chính thức khi cuốn “*Tìm về cội nguồn Kinh Dịch*” được xuất bản lần thứ 1 do Nxb Đại học Quốc gia T/ps HCM . Cho đến lúc này, những tri thức thiên văn học hiện đại nhất đã chứng tỏ tính chính xác của nó. Hội nghị các nhà thiên văn học thế giới đã quyết định xoá bỏ khái niệm hành tinh thứ 9 của hệ Mặt Trời. Tức không công nhận sao Diêm Vương tức là gián tiếp không thừa nhận có hành tinh thứ 10. Vấn đề còn đang tranh cãi gay gắt . Sở dĩ các nhà khoa học phủ nhận tính qui ước của sao Diêm Vương là hành tinh thứ 9 thuộc hệ Mặt Trời , chính vì nó có cấu trúc giống hành tinh nhóm I, nhưng lại thuộc nhóm II . Thuyết Âm Dương Ngũ hành và phép biện chứng giải thích là qui luật lặp lại của một chu kỳ .

Điều này đã chứng minh sắc sảo sai lầm của ông Lưu Tử Hoa khi chứng minh trên cơ sở Bát quái rằng: Có hành tinh thứ 10 trong hệ Mặt Trời. Ông Lưu Tử Hoa chứng minh điều này tại Viện Hàn lâm khoa học Pháp vào năm 30 của thế kỷ trước. Đây là luận văn nổi tiếng của ông này . Thật không may cho ông Lưu Tử Hoa, cho đến tận bây giờ - khoa học hiện đại đã phát triển vượt bậc – cũng chưa tìm thấy hành tinh thứ 10 trong hệ Mặt Trời! Thậm chí hành tinh thứ 9 cũng đang bị xoá sổ về mặt qui ước .

Từ những luận đề chứng minh ở các phần trên về tính tương quan giữa Trái Đất và những hiệu ứng vũ trụ vận động có qui luật liên quan đến nó – chính là những thực tại tạo nên Hà đồ – thì tính hợp lý và nhất quán tiếp theo là nó phải giải thích hợp lý mọi hiện tượng liên quan đến nó .

Phần tiếp theo đây tiếp tục minh chứng trong phương pháp ứng dụng của thuật huyền không trong phong Thủy .

HÀ ĐỒ VÀ HUYỀN KHÔNG PHI TINH TRONG PHONG THỦY

Trong những yếu tố căn bản qui ước của phương pháp này, cổ thư chữ Hán ghi nhận sự vận động thay đổi có tính thời gian từng năm, tháng , ngày , giờ và cả những vận , hội... theo qui ước về thời gian của cổ học Đông phương , cho 9 yếu tố gọi là cửu tinh.

Cửu tinh này lần lượt trong cổ thư chữ Hán , có tên gọi như sau:

1. Nhất Bạch toạ tại Khảm cung số 1, chính Bắc trên Lạc thư .
2. Nhị Hắc toạ tại Khôn cung số 2, Tây Nam trên Lạc thư.
3. Tam Bích toạ tại Chấn cung số 3, chính Đông trên Lạc thư.
4. Tứ Lục toạ tại Tốn cung số 4, Đông Nam trên Lạc thư
5. Ngũ Hoàng toạ tại Trung cung số 5 trên Lạc thư
6. Lục Bạch toạ tại Càn , cung số 6, Tây Bắc trên Lạc thư .
7. Thất Xích toạ tại Đoài , cung số 7, chính Tây trên Lạc thư .
8. Bát Bạch toạ tại Cấn, cung số 8 , Đông Bắc trên Lạc thư .
9. Cửu Tử toạ tại Ly, cung số 9, chính Nam trên Lạc thư .

Ở phần trên, người viết đã hân hạnh minh chứng với bạn đọc về tính phi lý của nguyên lý Hậu thiên Văn Vương phối Lạc thư . Trên cơ sở đồ hình phi tinh huyền không này, một lần nữa, bạn đọc lại thấy tính bất hợp lý và mâu thuẫn của nó. Đó chính là nội dung và vị trí của sao Thất Xích và Cửu Tử . Vị trí của Thất Xích (Đỏ, số 7) không thể toạ ở Đoài Kim (Trắng, số 9) và thuộc Tây phương . Tương tự như vậy với Cửu Tử ở phương Nam , Hỏa số 7 với quái Ly Hỏa . Sự mâu thuẫn phi lý này, bổ sung thêm vào những vấn đề đã minh chứng ở trên.

Bởi vậy, phương pháp huyền không phi tinh chỉ có thể thực hiện trên Hà đồ phối Hậu thiên Lạc Việt thì sẽ thể hiện tính hợp lý với mọi hiện tượng và các vấn đề liên quan .

Bạn đọc quán xét đồ hình so sánh giữa cấu trúc huyền không phi tinh trên nguyên lý căn bản từ văn minh Lạc Việt là “Hà đồ phối

Hậu thiên Lạc Việt” với nguyên lý này từ “Lạc thư phối Hậu thiên Văn Vương” qua những đồ hình dưới đây:

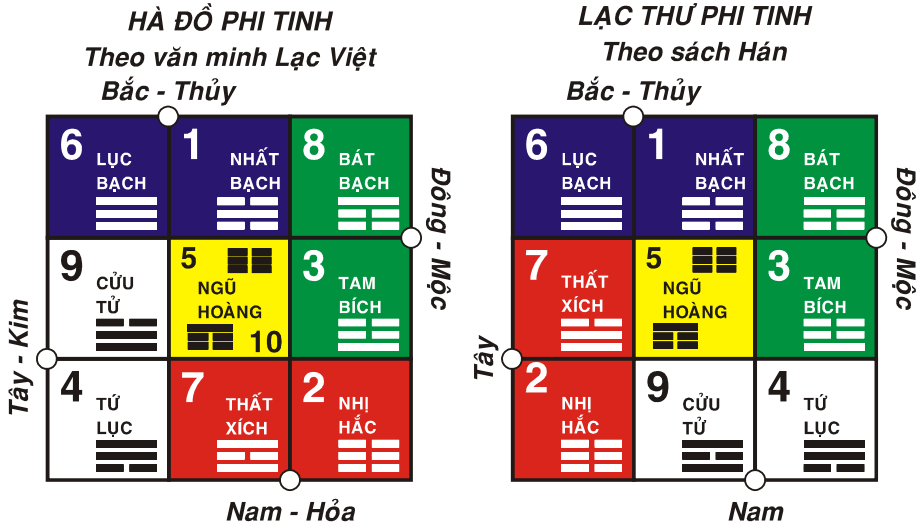

Bạn đọc quan tâm lưu ý: Tuy có sự khác biệt ở hai hành Kim Hỏa giữa Lạc thư và Hà đồ, nhưng phương pháp phi tinh không hề thay đổi giữa cổ thư chữ Hán và trên Hà đồ. Tức là vẫn ra 1, vào 2, lên 3, xuống 4... Nhưng do độ số và phương vị khác nhau, nên có sự khác biệt ở hai phần Kim và Hỏa trên hai đồ hình này. Điều này được minh họa cụ thể dưới đây.

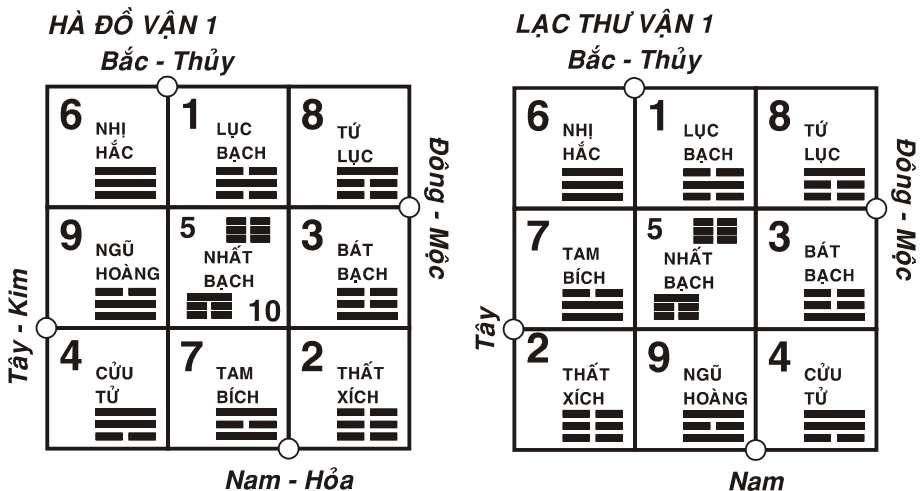

HÀ ĐỒ VẬN 2
Bắc - Thủy

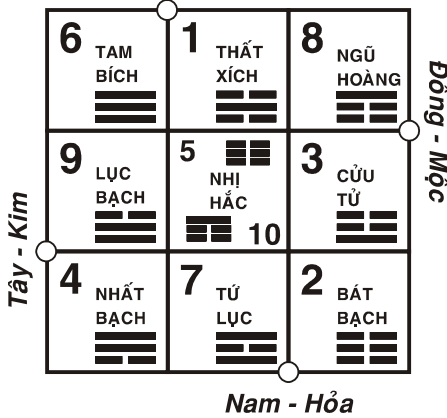

LẠC THỨ VẬN 2
Bắc - Thủy

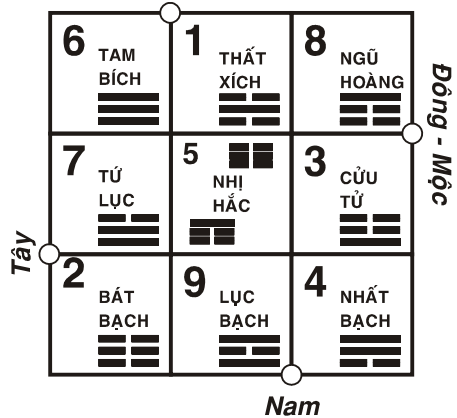

HÀ ĐỒ VẬN 3
Bắc - Thủy

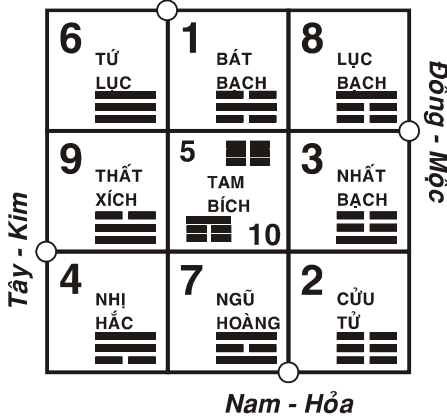

LẠC THỨ VẬN 3
Bắc - Thủy

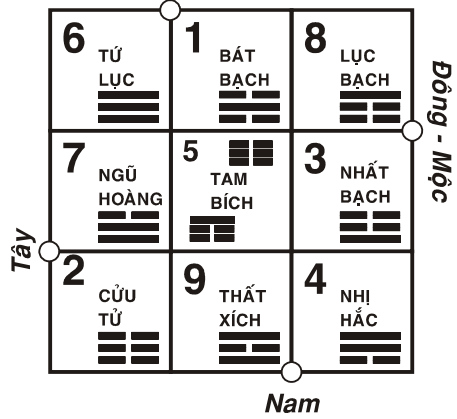

HÀ ĐỒ VẬN 4
Bắc - Thủy

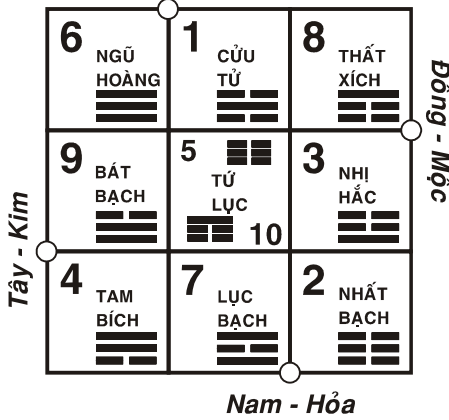

LẠC THỨ VẬN 4
Bắc - Thủy

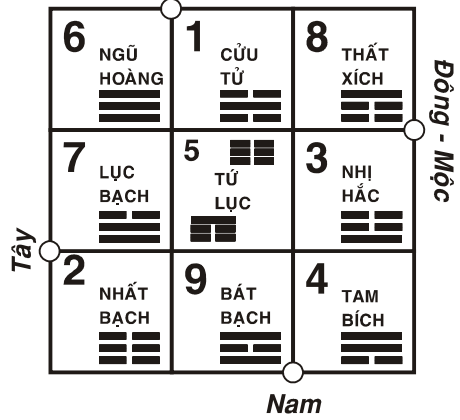

HÀ ĐỒ VẬN 5
Bắc - Thủy

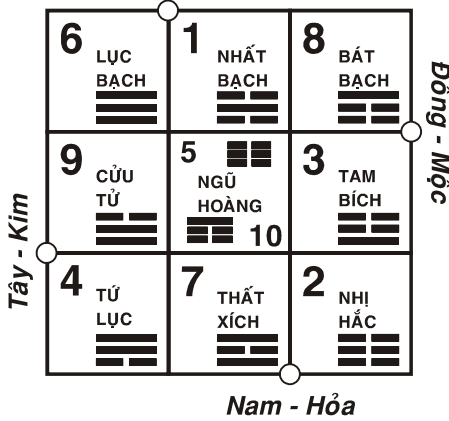

LẠC THỨ VẬN 5
Bắc - Thủy

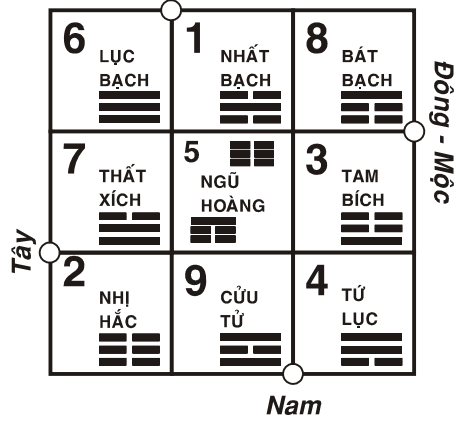

HÀ ĐỒ VẬN 6
Bắc - Thủy

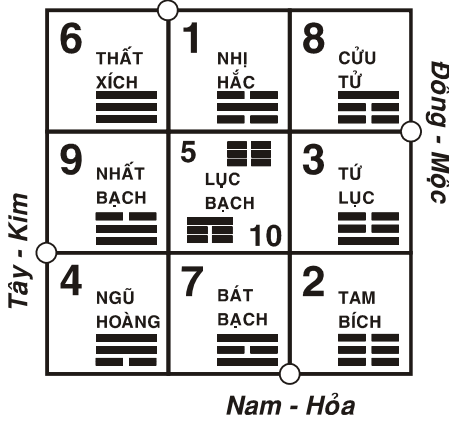

LẠC THƯ VẬN 6
Bắc - Thủy

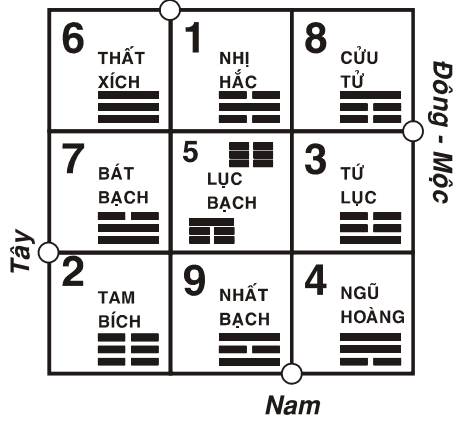

HÀ ĐỒ VẬN 7
Bắc - Thủy

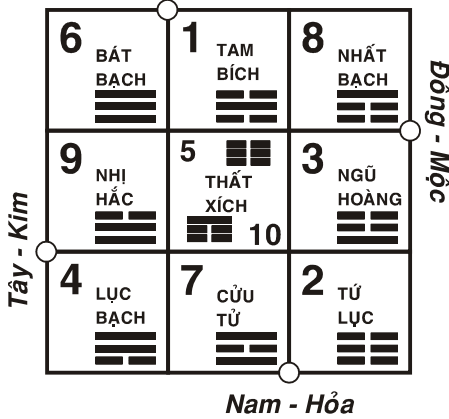

LẠC THƯ VẬN 7
Bắc - Thủy

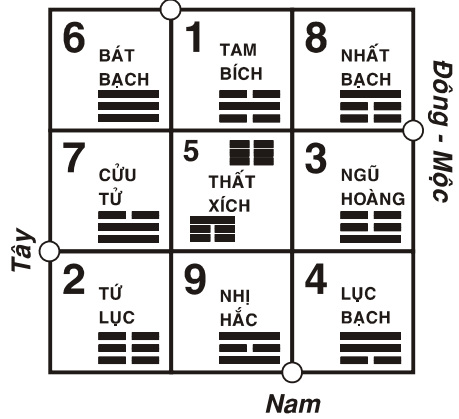

HÀ ĐỒ VẬN 8
Bắc - Thủy

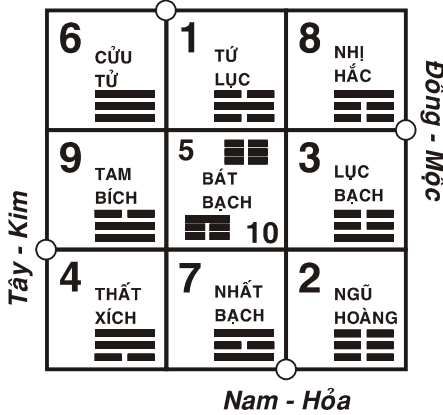

LẠC THƯ VẬN 8
Bắc - Thủy

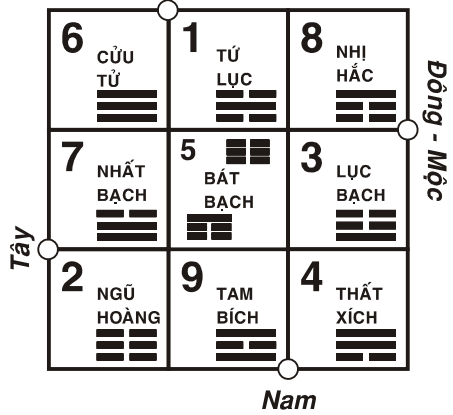

HÀ ĐỒ VẬN 9
Bắc - Thủy

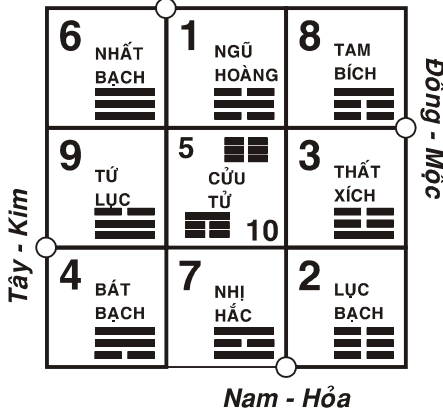

LẠC THƯ VẬN 9
Bắc - Thủy

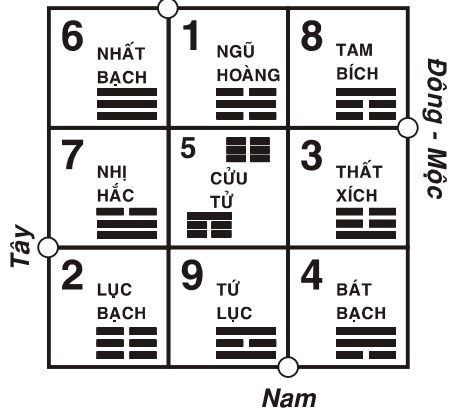

Như vậy – qua sự so sánh giữa hai phương pháp phi tinh ở trên – thì sai lệch chỉ rơi vào phần Kim - Hỏa giữa Hà đồ và Lạc thư. Đặc biệt các vận 3, 5, 7, 9 sự sai lệch có tính khác biệt dẫn đến ứng dụng và luận đoán sai biệt ở các phương chính Tây và chính Nam. Còn trong các vận khác và ở các phương khác thì sự sai lệch khó nhận biết, do tính chất tương đương của các sao. Như vậy, sự sai lệch này rất hạn chế, nhưng rất quan trọng ở hai phương này.

Nếu chúng ta chỉ giới hạn vấn đề ở sự ứng dụng phi tinh trên Hà đồ hay Lạc thư, thì cũng lắm sẽ chỉ giới hạn ở tính chứng nghiệm hiệu quả trên thực tế. Nhưng ở đây, người viết xin được lưu ý quý vị quan tâm là: phi tinh trên Hà đồ là hệ quả tất yếu từ một nguyên lý căn bản có sự nhất quán, hoàn chỉnh và hợp lý trong việc giải thích mọi vấn đề liên quan. Còn phi tinh trên Lạc thư chỉ là hệ quả của một nguyên lý (Hậu thiên Văn Vương liên hệ Lạc thư) không thể chứng minh được tính hợp lý với chính nó và sự giải thích một cách hợp lý các vấn đề liên quan.

HÀ ĐỒ VÀ CUNG PHI TRONG BÁT TRẠCH

Ở phần trên, người viết đã hân hạnh minh chứng với bạn đọc về sự liên hệ giữa phương pháp huyền không phi tinh trong phong Thủy và bảng cung phi trong bát trạch. Trong phương pháp bát trạch, người ta lập thành bảng cung phi sẵn cho gia chủ sinh năm nào thì ứng với quái nào trong bát quái.

Nhưng thực chất bảng này là hệ quả của phương pháp phi tinh trong huyền không với nam phi nghịch, nữ phi thuận.

Từ cơ sở Hậu thiên Lạc Việt phối Hà đồ thuộc về nền văn hiến Lạc Việt, chúng ta sẽ có một bảng cung phi như ở trang sau. Bạn đọc có thể sử dụng bảng phi tinh trên Hà đồ ở trang bên thay thế cho bản lưu truyền trong bát trạch trong sách cổ phi tinh trên Lạc thư.

CUNG PHI TRUNG NGUYÊN

(Tính từ 1924 đến 1983)

Năm	Can Chi		Nam	Nữ	Chú Thích
1954	Giáp	Ngọ	Khảm 1	Cấn 5	
1955	Ất	Mùi	Đoài 9	Cần 6	(Sách Hán: Nam / Ly 9)
1956	Bính	Thân	Cấn 8	Ly 7	(Sách Hán: Nữ / Đoài 7)
1957	Đinh	Dậu	Ly 7	Cấn 8	(Sách Hán: Nam / Đoài 9)
1958	Mậu	Tuất	Cần 6	Đoài 9	(Sách Hán: Nữ / Ly 7)
1959	Kỷ	Hợi	Khôn 5	Khảm 1	
1960	Canh	Tí	Tốn 4	Khôn 2	
1961	Tân	Sửu	Chấn 3	Chấn 3	
1962	Nhâm	Dần	Khôn 2	Tốn 4	
1963	Quý	Mão	Khảm 1	Cấn 5	
1964	Giáp	Thìn	Đoài 9	Cần 6	(Sách Hán: Nam / Ly 9)
1965	Ất	Tỵ	Cấn 8	Ly 7	(Sách Hán: Nữ / Đoài 7)
1966	Bính	Ngọ	Ly 7	Cấn 8	(Sách Hán: Nam / Đoài 9)
1967	Đinh	Mùi	Cần 6	Đoài 9	(Sách Hán: Nữ / Ly 7)
1968	Mậu	Thân	Khôn 5	Khảm 1	
1969	Kỷ	Dậu	Tốn 4	Khôn 2	
1970	Canh	Tuất	Chấn 3	Chấn 3	
1971	Tân	Hợi	Khôn 2	Tốn 4	
1972	Nhâm	Tí	Khảm 1	Cấn 5	
1973	Quý	Sửu	Đoài 9	Cần 6	(Sách Hán: Nam / Ly 9)
1974	Giáp	Dần	Cấn 8	Ly 7	(Sách Hán: Nữ / Đoài 7)
1975	Ất	Mão	Ly 7	Cấn 8	(Sách Hán: Nam / Đoài 9)
1976	Bính	Thìn	Cần 6	Đoài 9	(Sách Hán: Nữ / Ly 7)
1977	Đinh	Tỵ	Khôn 5	Khảm 1	
1978	Mậu	Ngọ	Tốn 4	Khôn 2	
1979	Kỷ	Mùi	Chấn 3	Chấn 3	
1980	Canh	Thân	Khôn 2	Tốn 4	
1981	Tân	Dậu	Khảm 1	Cấn 5	
1982	Nhâm	Tuất	Đoài 9	Cần 6	(Sách Hán: Nam / Ly 9)
1983	Quý	Hợi	Cấn 8	Ly 7	(Sách Hán: Nữ / Đoài 7)

Chu kỳ lặp lại từ 1984—Giáp Tý: Nam / Ly, Nữ Cấn

Trên đây là bảng cung phi trên cửu cung Hà đồ. Bạn đọc cũng nhận thấy rằng: Nếu đối chiếu với bảng phi cung trong sách *Bát trạch minh cảnh* thì phần sai lệch giữa hai bảng chỉ ở hai cung Đoài Ly.

Sự ứng dụng trong phong thủy từ nguyên lý căn bản “**Hà đồ phối Hậu thiên Lạc Việt**” sẽ không chỉ dừng lại ở hoán vị tính chất hai cung Tốn Khôn ở Đông Nam và Tây Nam trên Cửu cung và ở ứng dụng phi tinh trên Hà đồ, mà còn được ứng dụng để hiệu chỉnh một số hiện tượng khác liên quan trong thuật phong thủy. Nhưng người viết xin được dừng lại ở đây. Vì luận đề này không nhằm mục đích trình bày toàn bộ những vấn đề liên quan đến phong thủy, mà chỉ chứng tỏ tính hợp lý từ một nguyên lý căn bản được hiệu chỉnh đến một số vấn đề chủ yếu liên quan đến nó. Sự hiệu chỉnh này không mang tính phủ định những phương pháp ứng dụng vốn là hệ quả của thuyết Âm Dương Ngũ hành – đã chứng tỏ tính hiệu quả trên thực tế từ hàng ngàn năm nay – mà chỉ là sự hiệu chỉnh trên cơ sở phục hồi những nguyên lý đã thất truyền và chứng tỏ một thực tại là cơ sở của nó .

Nguyên lý căn bản **Hậu thiên Lạc Việt phối Hà đồ** không chỉ dừng lại ở sự giải thích một cách hợp lý tính qui luật trong các phương pháp ứng dụng của phong Thủy, mà còn chứng tỏ tính hợp lý trong các vấn đề liên quan khác thuộc về học thuật Đông phương cổ. Đồng thời chứng tỏ một thực tại vũ trụ là cơ sở nhận thức của nó .

Sự chứng minh tiếp theo đây chứng tỏ điều này trên **Tử Vi Đẩu số**, sẽ tiếp tục chứng tỏ một qui luật chủ yếu và bao trùm “**Pháp đại uy nỗ**” từ văn minh Lạc Việt .



CHƯƠNG II

HẬU THIÊN LẠC VIỆT PHỐI HÀ ĐỒ THỰC TẠI VŨ TRỤ VÀ TÍNH QUI LUẬT TRONG TỬ VI ĐẦU SỐ

"Một giả thuyết khoa học chỉ được coi là đúng, nếu giải thích một cách hợp lý hầu hết những hiện tượng và vấn đề liên quan đến nó một cách có hệ thống, hoàn chỉnh và nhất quán, có tính khách quan, tính quy luật và khả năng tiên tri".

Tiêu chí khoa học

Tính hợp lý của nguyên lý căn bản trong tính ứng dụng của thuyết Âm Dương Ngũ hành là: **Hậu thiên Lạc Việt phối Hà đồ** không chỉ dừng lại ở sự giải thích những phương pháp ứng dụng trong thuật phong thủy. Mà còn phải chứng tỏ tính hợp lý đó trong tất cả những phương pháp ứng dụng liên quan, theo đúng tiêu chí khoa học hiện đại.

Trong chương này nguyên lý căn bản **Hậu thiên Lạc Việt phối Hà đồ** tiếp tục chứng minh khả năng chứng giải một cách hợp lý, có tính qui luật, tính khách quan và nhất quán trong một phương pháp tiên tri nổi tiếng và huyền vĩ của học thuật Đông phương cổ là **Tử Vi Đầu số**. Đồng thời, người viết tiếp tục minh chứng với bạn đọc quan tâm về một thực tại đằng sau những giá trị của học thuật cổ Đông phương. Đó chính là sự vận động tương tác có tính quy luật của vũ trụ.

Bạn đọc tiếp tục quán xét điều này ở những phần dưới đây .

TỬ VI ĐẦU SỐ TRONG VĂN MINH ĐÔNG PHƯƠNG

Tử Vi đầu số là một phương pháp tiên tri cho từng số phận con người nổi tiếng trong văn hoá Đông phương vì khả năng tiên tri của nó. Nếu theo tiêu chí khoa học - cho một lý thuyết hoặc phương pháp khoa học thì nó phải có khả năng tiên tri - thì có thể nói rằng: Chưa hề có một lý thuyết khoa học tiên tiến nào của nhân loại bây giờ và hàng trăm năm nữa có thể tạo ra được khả năng tiên tri một cách huyền vĩ vì hiệu quả của nó như khoa Tử Vi đầu số trong học thuật cổ Đông phương . Hiệu quả trong tiên tri đã tạo cho khoa Tử Vi có một

chỗ đứng trong văn hoá Đông phương từ hàng thiên niên kỷ nay. Đây là một thực tại khách quan không thể phủ nhận trong mọi thăng trầm và những quan niệm khác nhau thuộc về lịch sử .

Theo dã sử và truyền thuyết thì Trần Đoàn Lão tổ thời khai Tống là người sáng lập ra môn này và Tử Vi được hoàng gia Tống sử dụng rất hiệu quả, sau đó Tử Vi truyền sang Việt Nam từ thời Trần. Phương pháp tiên tri của Tử Vi dựa trên phương pháp luận của thuyết Âm Dương Ngũ hành , chia đời người làm 12 thành tố căn bản gọi là 12 cung gồm :Bản Mệnh – Huynh Đệ – Phu Thê – Tử Tức – Tài Bạch – Tật Ách – Thiên Di – Nô Bộc – Quan Lộc – Điền Trạch – Phúc Đức – Phụ Mẫu . Trên cơ sở 12 cung này, Tử Vi có khoảng từ 120 đến 150 yếu tố tương tác được định danh như các sao trên trời, phân bố có tính qui luật trên 12 cung. Tính chất qui ước tốt xấu của các sao tương tác trong một cung và tương tác giữa các cung làm nên tính tiên tri của khoa Tử Vi .

Chính vì khả năng tiên tri huyền vĩ của nó phản ánh hệ quả một nhận thức thực tại vượt ra ngoài khả năng nhận thức của tri thức khoa học hiện đại, cho nên đến tận bây giờ, khoa Tử Vi vẫn là một hiện tượng đầy bí ẩn trong học thuật cổ Đông phương.

Hàng ngàn năm trôi qua, với bao công sức của các nhà nghiên cứu vẫn không thể nào phục hồi được một lý thuyết hoàn chỉnh là cơ sở phương pháp luận của môn Tử Vi và họ cũng không thể khám phá được một thực tại nào là cơ sở nhận thức tạo ra lý thuyết đó .

Chính vì tính bí ẩn kỳ vĩ của nó, nên không ít người đã sớ toẹt và cho rằng **Tử Vi đẩu số** là hiện tượng “mê tín dị đoan”. Đây là một luận điểm không hề có cơ sở khoa học, mặc dù nó nhân danh khoa học . Bởi vì, người ta không thể chỉ ra tính chất mê tín dị đoan của nó. Cũng có một số người tin tưởng vào khoa **Tử Vi đẩu số** vì hiệu quả tiên tri kỳ vĩ của nó thì cho rằng: sự thành lập môn Tử Vi là do sở ngộ tâm linh của các bậc tiên thánh. Thực ra đây cũng chỉ là một cách lấy sự bí ẩn này để lý giải một cái bí ẩn khác.

Sở dĩ có hiện tượng này vì người ta không thể nào căn cứ vào những tri thức trong các bản văn chữ Hán – ở mọi phương diện trong lịch sử văn minh Hán – để phục hồi những nguyên lý và phương pháp hình thành môn Tử Vi. Đây không phải là vấn đề được đặt ra bây giờ,

hoặc vài trăm năm trước, mà là đã trải hàng thiên niên kỷ.

Việc đặt vấn đề tìm hiểu những thực tại được nhận thức và là tiền đề tạo ra môn Tử Vi và phương pháp an sao, không phải chỉ là làm sáng tỏ sự huyền bí, mà còn là tìm về cội nguồn đích thực của môn dự đoán này. Trong cổ thư chữ Hán, chúng ta chỉ tìm thấy phương pháp luận đoán và qui tắc an sao của Tử Vi, tức là chỉ có phần ứng dụng và hoàn toàn bí ẩn. Trước Trần Đoàn Lão tổ - vốn được coi là người sáng lập ra môn Tử Vi – nền văn minh Hán không hề có những tiền đề tri thức phổ biến để làm nền tảng cho việc hình thành môn này, cũng như tất cả các quy tắc của nó. Môn Tử Vi cùng chung số phận với tất cả các phương pháp ứng dụng khác trong học thuật cổ Đông phương truyền lại từ những bản văn chữ Hán, đều thiếu một học thuyết hoàn chỉnh là cơ sở cho phương pháp luận của nó.

Ngoài ra, khi tri thức của con người hiện đại chưa hiểu được một thực tại nào là cơ sở nhận thức tạo ra các phương pháp ứng dụng trong học thuật cổ Đông phương thì người ta cũng không thể hiểu được nội dung những khái niệm phản ánh thực tại ấy . Bởi vậy, người ta đã giải thích những phương pháp và hiện tượng bằng những cách nhìn khác nhau và tất nhiên đầy mâu thuẫn .

Nhưng nếu căn cứ vào tiêu chí khoa học hiện đại thì người viết có thể khẳng định rằng: Tử vi là một phương pháp hoàn toàn phù hợp và đáp ứng đầy đủ những tiêu chí khoa học hiện đại. Đó là: Tính quy luật, tính khách quan và có một phương pháp luận nhất quán theo thuyết Âm dương Ngũ hành và khả năng tiên tri. Trong Tử Vi không hề có dấu ấn của thần quyền.

Tất cả chúng ta đều biết một vấn đề mặc nhiên rằng:

Tất cả những sự ứng dụng có phương pháp luận theo một lý thuyết nào đó, đều phải là hệ quả của chính lý thuyết đó . Lý thuyết này phải phản ánh sự nhận thức một thực tại và nó phải được hình thành trước sự ứng dụng theo phương pháp luận của lý thuyết đó.

Nhưng hàng ngàn năm trôi qua, con người với bao công sức vẫn không thể nào phục hồi được một lý thuyết hoàn chỉnh nào làm cơ sở phương pháp luận của môn Tử Vi và cũng không thể khám phá được một thực tại nào là cơ sở nhận thức tạo ra lý thuyết đó .

Người ta không thể tìm một cái đúng từ một tiền đề sai .

Nhưng sự bí ẩn của một phương pháp tiên tri trong Tử Vi đẩu số sẽ được sáng tỏ từ nguyên lý căn bản: **Hậu thiên Lạc Việt phối Hà đồ** có xuất xứ nguyên Thủy từ văn minh Lạc Việt .

Để chứng minh điều này, bạn đọc quán xét và so sánh các hiện tượng sau đây giữa những vấn đề trong Tử Vi Đẩu số với nguyên lý mơ hồ của nó qua đồ hình Hậu thiên Văn Vương phối Lạc thư.



NHỮNG VẤN ĐỀ TRONG TỬ VI ĐẤU SỐ

1. Hậu thiên Văn Vương phối Lạc thư trong cổ thư chữ Hán

Bạn đọc quan tâm so sánh đồ hình Lạc thư phối Hậu thiên Văn Vương và Thiên bàn 12 cung trong Tử Vi đấu số dưới đây :

HẬU THIÊN PHỐI LẠC THƯ Theo cổ thư chữ Hán

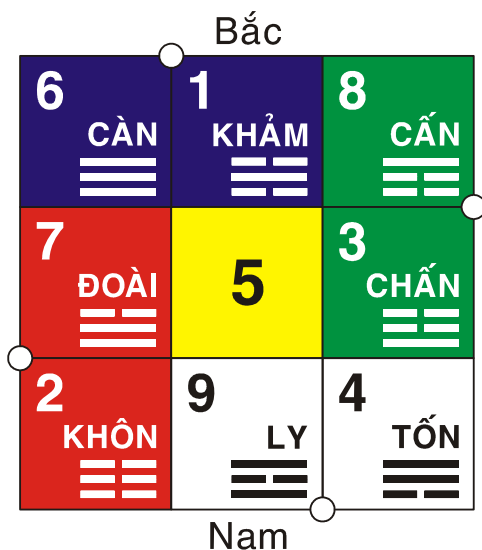

ĐỒ HÌNH THIÊN BÀN TỬ VI

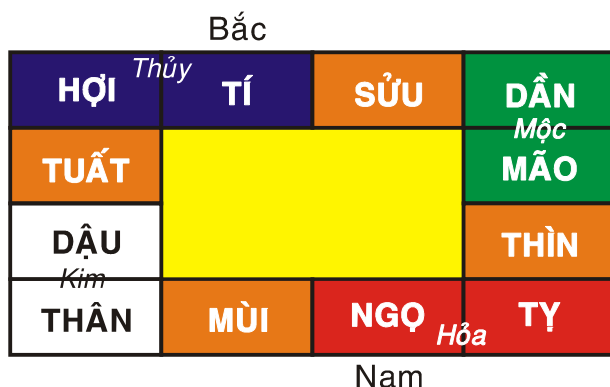

Qua cặp hình so sánh trên, bạn đọc cũng nhận thấy rằng: Hậu thiên Văn Vương phối Lạc thư từ cổ thư chữ Hán không hề có sự tương thích hợp lý với đồ hình Thiên bàn 12 của Tử Vi.

Lạc thư là đồ hình tương khắc của Ngũ hành theo chiều ngược kim đồng hồ, hoàn toàn không hề có sự liên hệ nào với đồ hình 12 cung của khoa Tử Vi vốn thuận theo chiều Ngũ hành tương sinh. Mọi chuyện ngừng lại ở đây và đó là nguyên nhân của sự bế tắc hàng ngàn năm không thể phát triển được của học thuật cổ Đông phương . Học thuật cổ Đông phương chìm sâu trong sự huyền bí .

Nhưng ngược lại, mọi sự huyền bí sẽ được sáng tỏ và phát triển hoàn toàn phù hợp với tiêu chí khoa học hiện đại và chỉ thẳng đến một thực tại huyền vĩ của vũ trụ, chính là cơ sở của học thuật cổ Đông phương . Đó chính là nguyên lý căn bản Hà đồ phối Hậu thiên Lạc Việt .

Bạn đọc xem phần chứng minh sau đây .

2. Hà đồ phối Hậu thiên Lạc Việt và 12 cung thiên bàn Tử Vi

Bạn đọc quan tâm xem xét hai đồ hình so sánh dưới đây:

HẬU THIÊN LẠC VIỆT PHỐI HÀ ĐỒ

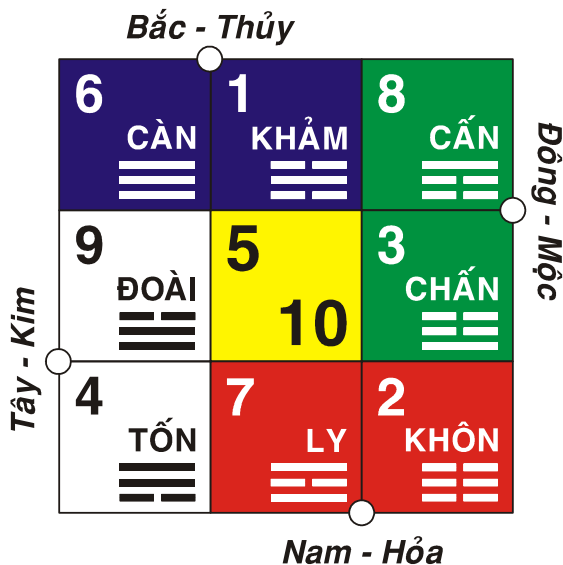

ĐỒ HÌNH THIÊN BÀN 12 CUNG TỬ VI

Bắc			
HỢI <i>Thủy</i>	TÍ	SỬU	DẦN <i>Mộc</i>
TUẤT			MÃO
DẬU <i>Kim</i>			THÌN
THÂN	MÙI	NGỌ <i>Hỏa</i>	TY
Nam			

Qua hai đồ hình so sánh trên, bạn đọc cũng nhận ngay ra sự tương thích hợp lý giữa hai đồ hình **Hậu thiên Lạc Việt phối Hà đồ** hoàn toàn phù hợp với chiều tương sinh của Ngũ hành trên đồ hình 12 cung của khoa Tử Vi . Bạn đọc sẽ tiếp tục thấy một sự trùng khớp hợp lý đến hoàn hảo, khi đồ hình Hà đồ - **Pháp đại uy nỗ** của nền văn minh Lạc Việt - được thể hiện bằng hình tròn với 4 điểm kết thúc của Tứ hành thuộc Thổ và sắp xếp vào đó 12 cung địa chi tương ứng với Thiên Bàn Tử Vi .

3. Hà đồ phối Địa Cầu và hiệu ứng vũ trụ liên quan

Trong Đồ hình Hà đồ phối Hậu thiên Lạc Việt , người viết đặt vị trí Quả Đất của chúng ta vào Trung Tâm và đây chính là sự lý giải hoàn toàn trùng khớp hợp lý với những hiện tượng chính yếu trong Tử Vi đẩu số. Đồng thời sự so sánh này cũng chỉ thẳng đến một thực tại là qui luật tương tác của từ vũ trụ là cơ sở của tri thức làm nên khoa Tử Vi đẩu số với khả năng tiên tri huyền vĩ có nguồn gốc từ văn minh Lạc Việt .

ĐỒ HÌNH HÀ ĐỒ PHỐI HẬU THIÊN LẠC VIỆT
 Bổ sung 12 địa chi và phối Địa Cầu ở trung tâm

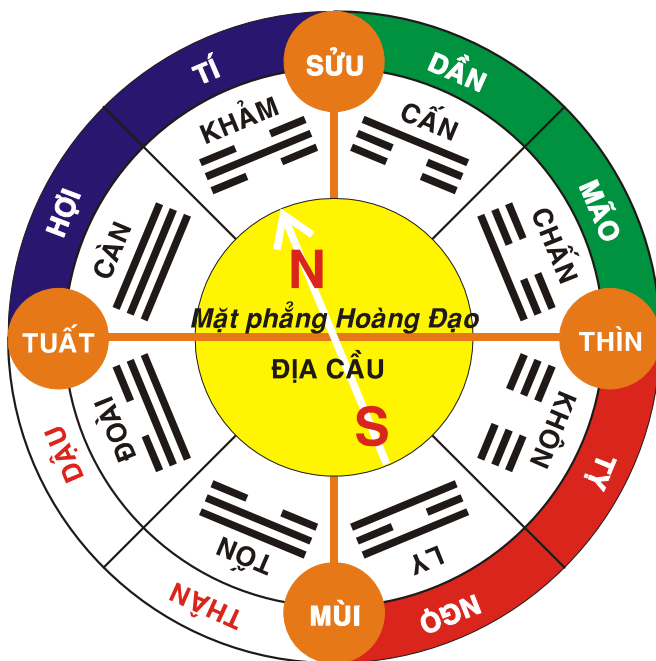

Từ đồ hình trên Hà đồ phối Hậu thiên Lạc Việt bạn đọc lại so sánh với hình Thiên Bàn Tử vi sau đây, chúng hoàn toàn trùng khớp một cách hợp lý.

ĐỒ HÌNH SO SÁNH VỚI 12 THIÊN BÀN TỬ VI

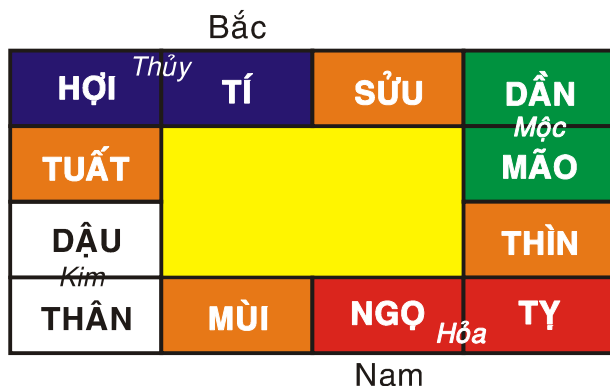

Từ đồ hình trên với nguyên lý Hậu thiên bát quái Lạc Việt

liên hệ với Hà đồ, chúng ta sẽ nhận thấy một sự trùng khớp hợp lý đến hoàn hảo của hai đồ hình này và vấn đề cũng không dừng ở đây. Từ sự so sánh và bố cục hình tròn của Hà đồ phối Hậu thiên Lạc Việt với Địa Cầu chúng ta sẽ thấy một hiệu ứng vũ trụ tương tác với Địa cầu qua môn Tử Vi.

Điều này được mô tả và chứng minh như sau:

1. Độ nghiêng của Địa Cầu (21 độ 5) gần hoàn toàn trùng khớp với đường phân giác chia đôi cung Khảm / Ly (22 độ 5). Tức là trục Bắc / Nam – trong *Hậu thiên bát quái Lạc Việt & Hà đồ*.

Sự phân cung của *Hậu thiên Lạc Việt với Hà đồ* hoàn toàn trùng khớp với phương vị của Địa Cầu:

* Khảm / Thủy / Bắc, Hà đồ/Thủy / Bắc nằm ở phía Bắc của Địa Cầu.

* Chấn / Mộc / Đông, Hà đồ / Mộc / Đông nằm ở phía Đông của Địa Cầu.

* Ly / Hỏa / Nam, Hà đồ / Hỏa / Nam nằm ở phía Nam của Địa Cầu.

* Đoài / Kim / Tây, Hà đồ / Kim / Tây nằm ở phía Tây của Địa Cầu.

Sự trùng khớp này cho thấy cơ sở của một thực tế hiện hữu liên quan đến những tri kiến vũ trụ căn bản của tri thức thiên văn hiện đại.

2. * Đường phân cách giữa Tây (Đoài) / Tây Bắc (Càn) và Đông (Chấn) / Đông Nam (Khôn – theo Hậu thiên Lạc Việt) chính là trục Thìn/Tuất và là mặt phẳng “Hoàng Đạo” của Địa Cầu.

* Trục phân cách Bắc (Khảm) / Đông Bắc (Càn) và Nam (Ly) / Tây Nam (Tốn – theo Hậu thiên Lạc Việt) chính là trục biểu kiến của mặt phẳng vuông góc với đường Hoàng Đạo (Đường Bạch Đạo).

* Hai đường Hoàng Đạo và Bạch Đạo chính là trục Thìn Tuất & Sửu Mùi và là nơi mộ (Kết thúc) của tứ hành trên Hà đồ. Sự trùng khớp hoàn toàn giữa những tri kiến của khoa học hiện đại trong những vấn đề liên quan với Địa Cầu và *Hậu thiên Lạc Việt phối Hà đồ* đã chứng tỏ tính hợp lý và phản ánh một thực tế.

3. Trong thực tế thiên văn học mà chúng ta đều biết thì mặt phẳng Hoàng Đạo chính là mặt phẳng biểu kiến của hầu hết quỹ đạo

các vì sao có ảnh hưởng đến Địa Cầu. Tức là chúng có hiệu ứng mạnh nhất ở hai cung Thìn / Tuất.

So sánh với môn Tử Vi Đẩu số thì hầu hết các sao an trong Tử Vi đều bắt đầu từ hai cung Thìn & Tuất này.

Đó là những sao xếp vào loại trung tinh trong Tử Vi đẩu số sau đây:

Tả Phụ, Hữu Bật, Văn Xương, Văn Khúc, Long Trì, Phượng Các, Thiên La, Địa Võng,

Ngoài ra còn những sao liên quan đến những sao an từ cung Thìn – Tuất là:

Tam Thai, Bát Toạ, Ân Quang, Thiên Quý, Thai Phụ, Phong Cáo,

Hai cung Thìn / Tuất cũng là hai cung có ảnh hưởng mạnh đến tính chất các sao. Thí dụ như câu phú đoán trong Tử Vi: “*Trai bắt nhân Phá Quân Thìn Tuất*”.

4. Khi an sao Tử Vi dù Thủy Lục cục, Hỏa Nhị cục (hai hành này theo **Lạc thư hoa giáp**) Thổ ngũ cục, Mộc tam cục thì độ số ngày theo độ số Cục, bao giờ cũng bắt đầu từ cung Dần. Điều này cũng được giải thích bằng **Hậu thiên bát quái Lạc Việt & Hà đồ**: Qua đồ hình trên, chúng ta cũng nhận thấy rằng: Vị trí cung Dần chính là quái Cấn trong tương quan với Hà đồ. Quái Cấn chính là Trái Đất trong tương quan của Âm Mộc với Mặt Trời và cửu tinh trong Thái Dương hệ. (Đã diễn giải ở phần trên). Bởi vậy hiệu ứng của Tử Vi bắt đầu từ cung này. Theo nguyên tắc đối xứng cân bằng Âm Dương thì đây chính là lý do sao Thiên Phủ đối xứng với sao Tử Vi qua trục Dần Thân và là Nam Đẩu tinh thuộc Âm.

5. Trục Tý/Ngọ: Trục nối Khảm/Ly đó là hai cung khởi đầu của sự phân cách và chuyển hóa Âm Dương trong Hậu thiên bát quái Lạc Việt.

* Dương: Ly – Tốn – Đoài => Càn là cực Dương (Chuyển nghịch).

* Âm: Khảm – Cấn – Chấn => Khôn là cực Âm (Chuyển thuận). Do sự tiếp thu không hoàn chỉnh của cổ thư Hán, nên Hậu thiên bát

quái trong bản văn cổ chữ Hán không thể phân được trục này. Hay nói cách khác: Do vị trí Tốn/Khôn bị sai lệch, nên không có sự chuyển hóa Âm Dương ở trục Tý/Ngọ.

4. Hà đồ và sự xác định qui tắc an một số sao trong Tử Vi

* Định vị cung khởi Trường Sinh trên Hà đồ

Cũng từ nguyên lý Hậu thiên Lạc Việt phối Hà đồ – chính là đồ hình tổng hợp và siêu công thức của thuyết Âm Dương Ngũ hành liên hệ với Địa Cầu – chúng ta thẩm định lại tính đúng sai của phương pháp an một số sao đang gây tranh cãi trong **Tử Vi đấu số** là: **Sao Trường Sinh**:

Vốn có ít nhất hai phương pháp an khác nhau.

Trên đồ hình đã trình bày ở trên, chúng ta cũng nhận thấy rằng: Bốn Cung Dần, Thân, Ty, Hợi chính là bốn cung khởi nguyên của bốn hành Kim / Mộc / Thủy / Hỏa tính theo chiều kim đồng hồ. Đây cũng chính là bốn cung khởi Trường sinh theo sách cổ. Tức là nếu Thìn - Tuất- Sửu – Mùi là bốn vị trí Mộ của Tứ hành – và là sự thai nghén bắt đầu cho hành chuyển tiếp – trên Hà đồ thì Dần / Thân / Ty / Hợi chính là sự khởi nguyên của Tứ hành, do đó Trường sinh phải khởi từ bốn cung này là hoàn toàn hợp lý.

* Lý giải nguyên lý Nhật Nguyệt đồng tranh Sửu Mùi trên Hà đồ

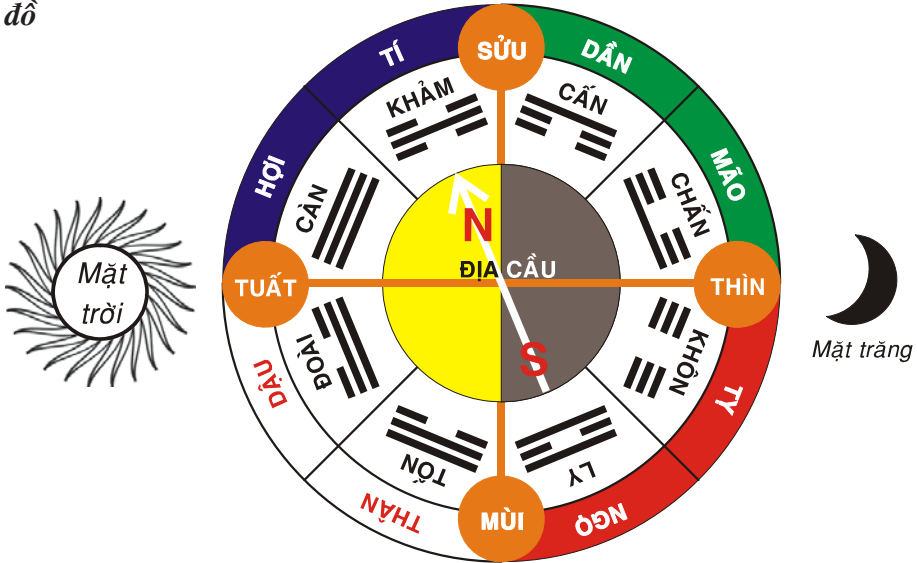

Cũng qua đồ hình trên, chúng ta thẩm định lại câu phú: “Nhật Nguyệt Sửu Mùi, bất hiển công danh” thì thấy rằng:

Sửu Mùi chính là đường Bạch Đạo. Tức là nơi ánh sáng của Mặt Trời (Sao Thái Dương / Nhật), Mặt Trăng (Sao Thái Âm / Nguyệt) kết thúc ở đó và cản trở nhau.

* *Lý giải nguyên lý Tả Hữu giáp biên Sửu Mùi trên Hà đồ*
“Tả Hữu giáp biên Sửu – Mùi”:

Cũng từ đồ hình Hậu thiên bát quái Lạc Việt liên hệ với Hà đồ đã trình bày ở trên, chúng ta cũng nhận thấy rằng:

Sửu Mùi là hai cung biểu kiến chia đôi trục Hoàng Đạo và là đường Bạch Đạo của Trái Đất.

– Sửu phân Âm Dương nằm trong phần Âm của Hà đồ (Càn / Khảm=> Âm: Âm trong Âm, Cấn / Chấn => Dương: Dương trong Âm).

– Mùi phân Âm Dương ở phần Dương của Hà đồ (Khôn / Ly thuộc Âm: Âm trong Dương, Đoài Tốn thuộc Dương: Dương trong Dương). Điều này còn cho thấy tính hợp lý của sự thay đổi **Tốn / Khôn** trong **Hậu thiên Lạc Việt** . Nếu không thì không lý giải được chi tiết này.

– Tả Phù Hữu Bật là hai sao cùng có tính chất phù trợ (Phân Âm / Dương). Do đó khi nằm cùng ở phần Âm (hoặc Dương) của Hà đồ lại ở hai cung giáp Sửu (hoặc Mùi) tức là nằm ở sự đối xứng Âm Dương nên phát huy tác dụng mạnh mẽ. Do đó, đây là hai vị trí đặc địa của Tả Hữu.

* *Định vị sao Khôi & Việt trên Hà đồ*

Đã từ lâu, phương pháp an sao Khôi Việt rất nhiều sách viết khác nhau. Không có cách nào có thể kiểm chứng. Điều này thì các nhà nghiên cứu Tử Vi đều biết. Bởi vậy việc đi tìm nguyên lý an sao Khôi Việt là một đề tài rất đáng quan tâm. Căn cứ vào sách *Tử Vi đẩu số* của Thái Thứ Lang và một số sách khác thì hai sao này an theo hàng Can như sau:

	Thiên Khôi	Thiên Việt
Giáp, Mậu	Sửu	Mùi
Ất, Kỷ	Tí	Thân
Bính, Đinh	Hợi	Dậu
Canh, Tân	Ngọ	Dần
Nhâm, Quý	Mão	Ty

Nhưng cũng có rất nhiều sách an khác thậm chí có sách còn khác phần lớn. Đặc biệt là “**Hiệp Kỷ Biện Phương thư**” thì càng hiểu không nổi (HKBPNT Nxb Mũi Cà Mau 1998, trang 586. Mai Cốc Thành chủ biên. Vũ Hoàng – Lân Bình dịch thuật). Vậy sách nào đúng và nguyên lý an sao Khôi Việt là gì ?

Từ nguyên lý căn bản Hậu thiên bát quái Lạc Việt liên hệ Hà đồ chúng ta sẽ thẩm định tính hợp lý của nguyên lý này và tính qui luật khi an hai sao Khôi & Việt.

Trước hết, xin quý vị xem lại nguyên lý của cung an Khôi Việt chính là từ hàng can của năm sinh. Hàng can này có 3 cặp ổn định và có tính qui luật là:

Bính Đinh = Âm Dương Hỏa.

Canh Tân = Âm Dương Kim.

Nhâm Quý = Âm Dương Thủy.

Như vậy, cặp Giáp Mậu (Giáp/ Mộc. Mậu/ Thổ) và Ất Kỷ (Ất/ Mộc. Kỷ/ Thổ) thì không nằm trong qui luật này. Nếu chúng ta đổi vị trí Mậu và Ất thì nguyên lý an Khôi & Việt của hàng Can sẽ mang tính qui luật như sau:

Giáp Ất. Mộc

Mậu Kỷ. Thổ

Bính Đinh. Hỏa

Canh Tân . Kim

Nhâm Quý. Thủy

Đến đây vấn đề tiếp tục đặt ra là:

* Xét cung an Khôi Việt và đồ hình **Hậu thiên Lạc Việt phối Hà đồ** ta sẽ thấy: Chỉ cần đổi chỗ Ngọ & Dần của Canh & Tân thì:

- Thiên Khôi hoàn toàn nằm ở các cung Âm trên Hà đồ: Tý. Hợi. Sửu. Dần. Mão.

- Thiên Việt hoàn toàn nằm ở các cung Dương trên Hà đồ: Thân. Dậu. Mùi. Ngọ. Tỵ.

* Khi hoán đổi vị trí Mậu Ất thì ta sẽ có cặp nào đi với Sửu Mùi? Mậu Kỷ hay Giáp Ất ?

Xét về tính chất của sao Khôi Việt cũng phân Âm Dương (Hỏa). Như vậy - từ sự đổi chỗ Ngọ/ Dần của Canh Tân thì ta có: Thiên Khôi/ Bắc đầu tinh nằm ở phần Bắc (trên) của Hà đồ. Thiên Việt/ Nam đầu tinh nằm ở phần Nam (dưới) của Hà đồ (Xin quý vị lưu ý: trên dưới là do tương quan với Địa Cầu theo phương vị hiện đại).

Trên cơ sở vấn đề đặt ra, chúng ta bắt đầu dùng phương pháp loại suy để tìm hiểu vị trí đích thực của Khôi Việt trong Tử Vi. Bây giờ chúng ta quán xét với giả định tạm thời như sau:

	THIÊN KHÔI	THIÊN VIỆT
Giáp Ất	Sửu	Mùi
Mậu Kỷ	Tí	Thân
Bính Đinh	Hợi	Dậu
Canh Tân	Dần	Ngọ
Nhâm Quý	Mão	Tỵ

Chúng ta quán xét và phân tích vị trí Thiên Khôi và Thiên Việt ứng với nhau trên Hà đồ ở hình trên, và vị trí giả định tạm thời (Hoán vị Ất / Mậu và Dần / Ngọ ở Canh Tân) thì vị trí của Khôi / Việt hoàn toàn đối xứng nhau qua trục Thìn Tuất (Trục Hoàng Đạo của Trái Đất).

* Tiếp tục kiểm chứng tính hợp lý của giả thuyết trên chúng ta lại thấy:

- Bính Đinh thuộc Hỏa và nằm ở hành Hỏa (Thuộc Âm trong Dương) của Hà đồ:

Khôi ứng với Hợi / Âm Thủy.

- Canh Tân thuộc Kim (Thuộc Dương trong Dương) của Hà đồ:
Khôi ứng với Dần / Dương Mộc.

- Nhâm Quý thuộc Thủy (Thuộc Âm trong Âm) của Hà đồ:
Khôi ứng với Mão / Âm Mộc.

Vấn đề còn lại là với Giáp Ất, Thiên Khôi đi với Sửu hay đi với Tý ?

Bây giờ chúng ta lại quán xét thấy rằng: Giáp Ất / Mộc và Bính Đinh / Hỏa nằm ở bên phải trục Sửu Mùi (Đường Bạch Đạo). Do đó, ở Bính Đinh Thiên Khôi đi với Hợi, thì với Giáp Ất Thiên Khôi đi với Tý là hợp lý.

Như vậy, tổng hợp những vấn đề đã trình bày thì chúng ta có một bảng an sao Khôi Việt như sau:

	THIÊN KHÔI	THIÊN VIỆT
Mậu Kỷ	Sửu	Mùi
Giáp Ất	Tí	Thân
Bính Đinh	Hợi	Dậu
Canh Tân	Dần	Ngọ
Nhâm Quý	Mão	Tý

Như vậy, chúng ta hoàn toàn có cơ sở để có thể kết luận rằng: Trục Hoàng Đạo của Trái Đất chính là nguyên lý an sao Khôi Việt (Chúng đối xứng qua trục này). Trục Sửu Mùi (Bạch Đạo) chính là nguyên lý lạc hãm của Khôi Việt. Sự giải thích trên đây cũng cho thấy tính qui luật của hai sao này chỉ có thể giải thích được với nguyên lý căn bản Hậu thiên Lạc Việt phối Hà đồ .

Xin bạn đọc xem hình dưới đây:

VỊ TRÍ KHÔI & VIỆT TRÊN HÀ ĐỒ

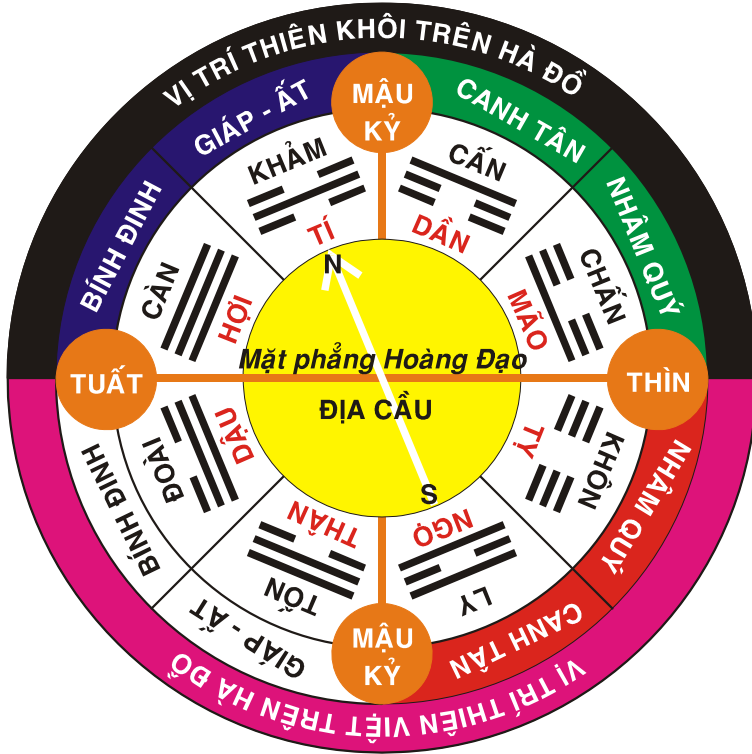

* Định vị sao Lưu Hà trên Hà đồ

Sự liên hệ việc tìm qui luật an sao Lưu Hà chỉ liên hệ đến Thiên Bàn Tử Vi - vốn là một hệ quả phát triển của Hà đồ. Trước khi trình bày vấn đề này, người viết lặp lại 2 phương pháp chính đang lưu truyền về qui tắc an sao Lưu Hà là:

Theo phương pháp của Thái Thứ Lang

* Giáp Kỷ hợp hóa Thổ:

Giáp an Lưu Hà tại Dậu, Kỷ an Lưu Hà tại Ngọ.

* Ất Canh hợp hóa Kim:

Ất an Lưu Hà tại Tuất, Canh an Lưu Hà tại Thân

* Bính Tân hợp hóa Thủy:

Bính an Lưu Hà tại Mùi, Tân an Lưu Hà tại Mão.

* Đỉnh Nhâm hợp hóa Mộc:

Đỉnh an Lưu Hà tại Thìn, Nhâm an Lưu Hà tại Hợi.

* Mậu Quý hợp hóa Hỏa:

Mậu an Lưu Hà tại Ty, Quý an Lưu Hà tại Dần.

Phương pháp an sao của Thái Thứ Lang được miêu tả bằng đồ hình sau:

ĐỒ HÌNH THIÊN BÀN TỬ VI & VỊ TRÍ THIÊN CAN AN LƯU HÀ

Theo Thái Thứ Lang

Ty MẬU	Ngọ KỶ	Mùi BÍNH	Thân CANH
Thìn ĐINH			Dậu GIÁP
Mão TÂN			Tuất ẤT
Dần QUÝ	Sửu	Tí	Hợi NHÂM

An Lưu Hà theo cách của Hà Lạc Dã Phu

* Giáp Kỷ hợp hóa thổ:

Giáp an Lưu Hà tại Dậu, Kỷ an Lưu Hà tại Ngọ.

* Ất Canh hợp hóa Kim:

Ất an Lưu Hà tại Tuất, Canh an Lưu Hà tại Thìn.

* Bính Tân hợp hóa Thủy:

Bính an Lưu Hà tại Mùi, Tân an Lưu Hà tại Mão.

* Đỉnh Nhâm hợp hóa Mộc:

Đỉnh an Lưu Hà tại Thân, Nhâm an Lưu Hà tại Hợi.

* Mậu Quý hợp hóa Hỏa:

Mậu an Lưu Hà tại Ty, Quý an Lưu Hà tại Dần.

Phương pháp an sao của Hà Lạc Dã Phu được miêu tả bằng đồ hình sau:

ĐỒ HÌNH THIÊN BÀN TỬ VI & VỊ TRÍ THIÊN CAN AN LƯU HÀ
Theo Hà Lạc Dã Phu

Tỵ MẬU	Ngọ KỶ	Mùi BÍNH	<u>Thân</u> ĐINH
<u>Thìn</u> CANH			Dậu GIÁP
Mão TÂN			Tuất ẤT
Dần QUÝ	Sửu	Tí	Hợi NHÂM

Như vậy qua hai đồ hình trên, bạn đọc cũng nhận thấy rằng: sự khác nhau của hai phương pháp trên chỉ ở hai hiện tượng sau đây:

* Liên quan đến Địa Chi:

Vị trí của “**Thân**” và “**Thìn**” còn tất cả đều giống nhau.

* Liên quan đến Thiên Can:

Vị trí của Thiên Can **Đinh & Canh**

Nếu quán xét kỹ, chúng ta sẽ nhận thấy rằng:

Sự nối tiếp của vòng Thiên Can từ Quý => Nhâm => Ất=> Canh và kết thúc ở Tân là một chu kỳ tương sinh liên tục theo chiều ngược kim đồng hồ. Điều này được mô tả như sau:

Quý & Nhâm (Thủy) => Ất & Giáp (Mộc) => Đinh & Bính (Hỏa)
=> Kỷ & Mậu (Thổ) => **Canh & Tân (Kim)**.

Trên cơ sở qui luật này, chúng ta lại thấy rằng: Các Thiên Can Dương nằm ở cung Âm và Thiên Can Âm nằm ở cung Dương. Nhưng chỉ có can **Canh & Tân** là bị ngoại lệ (Can Canh thuộc Dương vẫn nằm ở cung Thìn thuộc Dương, Tân thuộc Âm nằm ở cung Mão thuộc Âm). Phải chăng đây là một sai lầm do tam sao thất bản ? Bây giờ, nếu chúng ta đổi lại Canh: Lưu Hà cư ở Mão và Tân: Lưu Hà cư ở Thìn thì sẽ là một qui luật hợp lý và hoàn chỉnh. Khi đổi vị trí Canh & Tân từ cách an sao Lưu Hà theo Hà Lạc Dã Phu sẽ đặt ra những vấn đề và tính chất sau:

* Có tính qui luật theo tuần tự: Từ Quý & Nhâm tương sinh theo chiều ngược kim đồng hồ với Thiên Can Dương nằm ở cung Âm và

Thiên Can Âm nằm ở cung Dương.

* Nguyên lý Giáp hợp Kỷ hoá Thổ...=> Mậu hợp Quý hoá Hỏa chỉ là một cách lý giải. Trên thực tế không hề liên hệ gì tới phương pháp an sao Lưu Hà (Cho dù là phương pháp nào).

5. Quỹ đạo chuyển động của các vì sao quan sát từ Trái Đất & phương pháp an một số sao , lưu đại hạn trong Tử Vi

Xin bạn đọc xem hình minh họa dưới đây:

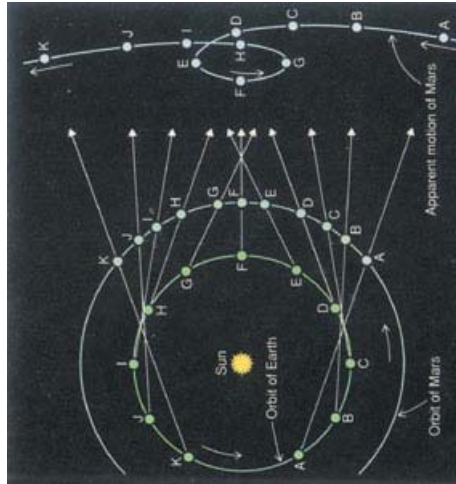

Hiệu ứng chuyển động đảo biểu kiến quỹ đạo chuyển động của các vì sao khi quan sát từ Trái Đất.

PHƯƠNG PHÁP LƯU ĐẠI HẠN TRONG TỬ VI

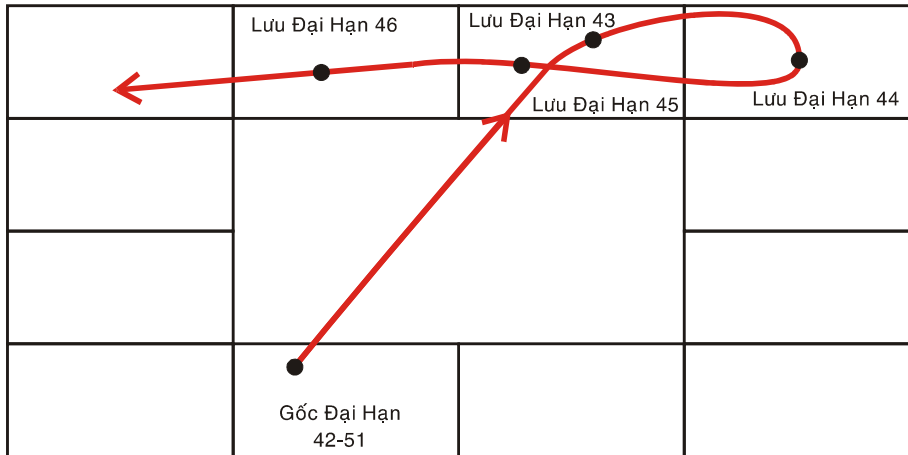

Qua hai đồ hình minh họa so sánh ở trên, bạn đọc cũng nhận thấy một sự trùng khớp hoàn toàn giữa một hiệu ứng chuyển động đảo biểu kiến của quỹ đạo những ngôi sao gần Trái Đất với phương pháp lưu đại hạn trong Tử Vi . Trong phương pháp an sao của Tử Vi, những bạn đọc có tìm hiểu môn này cũng nhận thấy rằng có nhiều sao sử dụng hiệu ứng chuyển động đảo biểu kiến này .

Trên cơ sở những hiện tượng thiên văn đã trình bày liên hệ với nguyên lý căn bản Hậu thiên Lạc Việt phối Hà đồ và các hiện tượng trong Tử Vi, chúng ta hoàn toàn có cơ sở để chứng tỏ rằng:

Khoa Tử Vi chính là hệ quả của sự nhận thức những hiệu ứng của sự vận động tương tác có tính qui luật với Địa Cầu và ảnh hưởng tới môi trường Trái Đất của chúng ta . Phương pháp an sao Tử Vi chính là những qui ước biểu kiến từ chính những qui luật vận động tương tác này . Điều này đã làm nên hiệu quả tiên tri của nó .

Đây cũng chính là những thực tại của vũ trụ mà tri thức khoa học hiện đại chưa hề biết đến . Điều này cũng là nguyên nhân của sự huyền vĩ Đông phương trong cái nhìn của tri thức hiện đại .

Vấn đề còn lại là sự phát triển của tri thức khoa học hiện đại trong tương lai, có thể định lượng được những hiệu ứng tương tác cụ thể, có tính qui luật của từng vì sao – hoặc những hiệu ứng vũ trụ nào khác nữa – đã làm nên khả năng tiên tri hay không?

Đây cũng chính là những giá trị nền tảng tri thức kiến tạo nên nền văn hiến trải gần 5000 năm của người Lạc Việt.

Tính hợp lý của **Pháp Đại uy nỗ** từ văn minh Lạc Việt đã được chứng giải qua những yếu tố căn bản trong thuật Phong Thủy và Tử vi Đẩu số. Nhưng vấn đề sẽ không dừng lại ở đây, nó còn cần phải tiếp tục chứng minh sự lý giải hợp lý những vấn đề liên quan đến nó. Những phần tiếp theo đây sẽ chứng tỏ điều này.

CHƯƠNG III

DI SẢN VĂN HIẾN VIỆT & NHỮNG HIỆU ỨNG VŨ TRỤ TRONG THUYẾT ÂM DƯƠNG NGŨ HÀNH

Trước khi tiếp tục minh chứng nền văn hiến Việt một thời huy hoàng ở Nam sông Dương Tử, cội nguồn của nền văn minh Đông phương, người viết xin được trình bày thực tại tri kiến của nền văn minh Hoa Hạ trong quá khứ, để bạn đọc quán xét và so sánh sau đây.

THIÊN VĂN CỔ HOA HẠ & THIÊN VĂN HIỆN ĐẠI

Đoạn trích dẫn sau đây trong cuốn “*Vũ trụ – phòng thí nghiệm thiên nhiên vĩ đại*” của giáo sư tiến sĩ Nguyễn Quang Riệu” (Nxb Giáo Dục – 1995, trang 16) cho chúng ta một sự so sánh về tri kiến thiên văn cổ Trung Hoa với thiên văn học hiện đại và từ đó so sánh với những tri kiến thuộc về văn minh Văn Lang đã trình bày ở trên, để từ đó chứng minh rõ nét hơn cho những luận điểm đã trình bày.

Quan niệm phương Đông về vũ trụ ở thời thượng cổ và trung cổ:

Vào cuối thế kỷ thứ V, trong bộ *Thiên văn lục* có phân biệt 3 trường phái về quan niệm cấu trúc vũ trụ. Đó là thuyết *Cái Thiên* (Trời có cái nắp đậy), *Tuyên Dạ* (đêm tối lan tràn khắp nơi, không trung vô tận) và *Hồn Thiên* (thiên cầu mệnh mông bao gồm cả Trái Đất). Các nhà hiền triết muốn mở đường “*Thiên Lộ*” cho Hoàng Đế lên trời nên những lý thuyết này, tuy có mục tiêu khoa học để tìm hiểu vũ trụ, nhưng vẫn chịu ảnh hưởng của tư tưởng siêu hình và chiêm tinh học.

Lý thuyết Cái Thiên, cổ nhất, hình dung vòm trời như một cái nắp hình bán cầu và Trái Đất như một cái bát úp ngược cùng một trung tâm. Phía dưới chân Trái Đất không phải hình tròn mà vuông như một bàn cờ, có lẽ là do quan niệm có 4 phương trời (đông, tây, nam, bắc) (hình 3). Mưa từ vòm trời, nơi có sao, rơi xuống 4 góc Trái Đất thành 4 bể. Hiện nay ta biết là những hạt nước mưa đọng trên tầng Trái Đất chứ không phải từ vũ trụ rơi xuống. Vòm trời quay lồi theo Mặt Trăng cùng Mặt Trời. Hai thiên thể này chuyển động từ từ

ngược chiều với vòm trời. Trong “**Khung (lớn) Thiên Luận**” viết ở **thế kỷ thứ III ví vòm trời như cái màng trứng trong đó có “nguyên khí” nên không chìm xuống mặt bốn bề.** Mặt Trời giống một ngọn đèn chuyển động trên vòm trời và chỉ chiếu sáng từng khu vực một. Tam Diệu tức là Mặt Trời, Mặt Trăng và sao khi ẩn khi hiện thành có đêm ngày. Thật ra thuyết “Cái Thiên” có hai giai đoạn, **thời Đông Chu (thế kỷ thứ V, tr.CN) thuyết “Thiên viên địa phương” (trời tròn đất vuông)** cho Trái Đất đứng yên, Mặt Trăng, Mặt Trời và tinh tú chuyển vận trên bầu trời. **Sang đến thời Chiến Quốc thuyết này mới phát triển thành thuyết cho vòm trời hình bán cầu, Trái Đất như một cái bát.** Từ giai đoạn một cho Trái Đất phẳng như bàn cờ đến giai đoạn 2 cho Trái Đất gồm đường cung tròn là một bước tiến của thuyết “Cái Thiên”.

Thuyết Hồn Thiên của Trương Hành (78 – 139) thời Đông Hán, ví vòm trời như một quả trứng gà nhưng hình tròn, ở giữa là lòng đỏ tượng trưng Trái Đất. Vòm trời có “khí” ở trong và chân trời có nước, Trái Đất nổi trên mặt nước. Trên trời có 3 “thần” có lẽ là Mặt Trời, Mặt Trăng và sao, còn Trái Đất có 3 “hình” có thể là thổ, thủy và khí. Thân và hình đều có thể quan sát thấy được. Mặt Trời như trên một bánh xe quay không ngừng. Khoảng không gian ở giữa vòm trời không giới hạn (vô cực, vô cùng), được gọi là “vũ trụ” và coi là bí hiểm. Như vậy, thuyết Hồn Thiên đã hình dung được là ngoài phạm vi Mặt Trời, Mặt Trăng và sao còn có vũ trụ rộng mênh mông nhưng chưa thăm dò được.

Thuyết Tuyên Dạ cho rằng vòm trời trống rỗng (vô chất) xa lắc và rộng mênh mông (vô cực). Mặt Trời, Mặt Trăng và sao là hơi động (tích khí) bay trên không trung. Bấy tinh tú (thất diệu) tức là Mặt Trời, Mặt Trăng và năm hành tinh trong Hệ Mặt Trời không dính vào vòm trời nhưng chuyển động tự do, đi đi lại lại. Năm hành tinh này là những hành tinh nhìn thấy được bằng mắt trần, tức là Thủy, Kim, Hỏa, Mộc và Thổ. Sao Bắc Đẩu bao giờ cũng đứng một chỗ (vì nằm gần trục quay của vòm trời). Quan niệm không trung vô tận phải chăng có mối liên hệ với tư tưởng “hư vô” của đạo Lão và “hư không” của đạo Phật. Trời và Trái Đất tuy rộng lớn, nhưng chỉ như hạt gạo so với hư không trong đó có thể có những Trời và Trái Đất khác.

Từ thế kỷ thứ 6, quan niệm hai bán cầu có khí, tượng trưng Trời và Đất của thuyết Hồn Thiên được chấp nhận. Tuy nhiên, đã có câu hỏi được đặt ra là nếu chỉ nhìn thấy nửa quả cầu tức là chỉ nhìn thấy nửa sự thật. Qua những thế kỷ sau, mô hình vũ trụ dần dần được cải tiến. Chẳng hạn, sao và hành tinh không dính vào vòm trời, nhưng được một luồng “gió cứng” (cương phong) nâng lên, như khí nén của động cơ phản lực. Trên trời có chín tầng khí có áp lực và tốc độ khác nhau tương tự như cửu trùng. Sự vận hành tuần hoàn của

Trái Đất và thủy triều đều do lực Âm dương quy định. Mặt Trời là Thái Dương (thái là lớn) và các ngôi sao khác là Tiểu Dương (tiểu là nhỏ). Còn Mặt Trăng là Thái Âm và các hành tinh khác là Tiểu Âm. Trái Đất cũng thuộc về loại âm. Hiện nay ta biết rằng Mặt Trăng là vệ tinh của Trái Đất. Mặt Trời và sao rất nóng và tự phát xạ vì có năng lượng tạo ra bởi những phản ứng nhiệt hạch trong lòng chúng. Trái lại Trái Đất, Mặt Trăng và các hành tinh vì lạnh nên không tự phát xạ mà chỉ phản xạ ánh sáng Mặt Trời chiếu tới chúng. Cho nên xếp Mặt Trời và sao vào loại dương còn Trái Đất, Mặt Trăng và các hành tinh vào loại âm cũng có phần đúng. Chính Mặt Trời là một ngôi sao như hàng chục tỉ sao khác trong dải Ngân hà và Mặt Trăng là một trong những hành tinh của Hệ Mặt Trời. Vì Mặt Trời và Mặt Trăng gần Trái Đất nên trông to lớn và được gọi là Thái Dương và Thái Âm.

Quá trình tiến hóa của ngành thiên văn Trung Quốc qua nhiều thời đại đã chịu ảnh hưởng của tư tưởng Nho giáo của Khổng Tử (thế kỉ thứ 6 tr.CN), Lão Tử (kHông thế kỉ thứ 4 tr.CN) và Phật giáo. Theo Nho giáo, vũ trụ lúc đầu mông lung mờ mịt trong một trạng thái gọi là "Thái cực" và biến hóa ra "âm" và "dương". Hai thực thể Âm dương, tuy tương khắc với nhau, nhưng được phối hợp theo phép điều hoà và tương đối, để tạo ra khí chất tức là thủy, hỏa, kim, mộc, thổ (Ngũ hành). Đạo sống của con người trong xã hội cũng dựa vào thực thể Âm dương trong vũ trụ. Ta có thể ví thực thể trừu tượng Âm dương như hai loại hạt cơ bản trong vật lí hiện đại, hạt và phản hạt có khả năng tự huỷ khi chạm nhau. Thuyết Nho giáo tuy có phần duy lí nhưng không đặc biệt lưu tâm đến thiên nhiên. Học thuyết của đạo Lão thì đề cập nhiều tới thiên nhiên, nhưng lại thiếu duy lí. Trang Tử (thế kỉ thứ 4 tr.CN) tự hỏi tại sao Trời quay mà Trái Đất lại đứng? Mặt Trời và Mặt Trăng tại sao thay nhau hiện trên trời? Những tư tưởng ở đời thượng cổ về vũ trụ, tuy có tính chất thần bí và siêu hình, nhưng đôi khi cũng phản ánh những sự kiện tìm thấy bằng những lí luận khoa học hiện đại. Qua những phương tiện quan sát và tính toán, vật lí thiên văn hiện đại cho rằng vũ trụ được tạo ra cách đây kHông 15 tỉ năm do một Vụ Nổ Nguyên Thủy Vĩ Đại gọi là Bích Băng (Big Bang). vũ trụ nguyên thủy chỉ là một đám sương mù mờ ảo (xem chi tiết ở những mục sau) hình dung bởi học thuyết Nho giáo. Vương Sung một nhà triết học nổi tiếng triều Đông Hán cho rằng Trái Đất được hình thành do sự đông đặc của một đám khí. **Giả thuyết này không được phát triển vì thiếu cơ sở vật lí và toán học.** Theo những thuyết nghiên cứu hiện đại, những thiên thể như sao và hành tinh được hình thành từ những đám khí khổng lồ bị cô và động lại vì sức hút của trường hấp dẫn trong đám khí. Theo luật luân hồi của đạo Phật, tạo hóa xoay vần như một bánh xe. Những trạng thái hỗn độn của vạn vật có thể tái diễn sau những trạng thái bình thường. Lí thuyết nghiên cứu cấu trúc và sự tiến hóa của vũ trụ (vũ trụ luận)

dựa trên cơ sở khoa học hiện nay đề xuất vũ trụ cũng có thể trải qua những giai đoạn co giãn tuần hoàn và vũ trụ nguyên thủy ở trong một trạng thái hỗn độn.

Tóm lại, các nhà thiên văn học phương Đông thời xưa không có một mô hình chính xác về vũ trụ và quỹ đạo của các hành tinh trong Hệ Mặt Trời, vì ngành vật lí và toán học, đặc biệt là hình học chưa được phát triển. Tuy nhiên, quan niệm của họ về vũ trụ có khả năng thay đổi tương đối đúng với thực tế. Nhờ sự phát triển khoa học qua các thời đại, hiện nay chúng ta biết rằng Trái Đất là một trong 9 hành tinh trong Hệ Mặt Trời. Trái Đất quay chung quanh Mặt Trời với chu kì kHông 365 ngày theo một quỹ đạo hình elip hầu như tròn mà Mặt Trời ở một tiêu điểm. Mặt Trăng là một vệ tinh quay chung quanh Trái Đất. Các ngôi sao không dính trên vòm trời mà xa Trái Đất ở những kHông cách khác nhau. Vũ trụ có hàng trăm tỉ thiên hà, mỗi thiên hà có hàng chục tỉ ngôi sao như Mặt Trời, mỗi sao có hàng chục hành tinh. Dải Ngân hà là một trong những thiên hà, chỉ khác là trong Ngân hà có Hệ Mặt Trời và có Trái Đất chúng ta ở. Vì vậy Ngân hà còn được gọi là “Thiên hà của chúng ta”. Trung tâm Ngân Hà cách Trái Đất kHông 30 nghìn năm ánh sáng (xem những mục sau). Trái Đất quay chung quanh Mặt Trời với tốc độ 30 kilomet/giây và quay cùng tất cả Hệ Mặt Trời chung quanh trung tâm Ngân hà với tốc độ 250 kilomet/giây. Với tốc độ lớn, nhưng vì Ngân Hà vĩ đại, nên Trái,đất phải để 200 triệu năm mới quay hết một vòng chung quanh tâm Ngân Hà.

Qua đoạn trích dẫn trên của giáo sư Nguyễn Quang Riệu nói về thiên văn cổ Đông phương – mà thực tế là nói về thiên văn cổ Trung Hoa, chắc chắn quý vị cũng nhận thấy rằng: Từ thời Chu cho đến thế kỷ thứ VI sau CN và cả những thế kỷ sau đó, quan niệm vũ trụ quan của văn minh Hoa Hạ chưa hề có một nhận thức đúng về thực tế vận động của Thái dương hệ (chưa nói đến vũ trụ). Đây là một vấn đề chứng tỏ văn minh Hoa Hạ không thể là chủ nhân của Kinh Dịch và thuyết Âm dương Ngũ hành – mang nội dung của một siêu lý thuyết vũ trụ quan đã minh chứng ở trên. Hay nói một cách khác: Nền văn minh Hoa Hạ chỉ tiếp thu một cách không hoàn chỉnh và sai lệch những phương pháp ứng dụng của thuyết Âm Dương Ngũ hành từ khi nền văn hiến Lạc Việt bị sụp đổ và bị Hán hoá về văn tự qua hơn 1000 Bắc thuộc. Thuyết Âm Dương Ngũ hành và siêu công thức theo hệ nhị phân - một lý thuyết thống nhất vũ trụ mà các nhà khoa học hàng đầu của tri thức khoa học hiện đại đang mơ ước - chỉ có thể phục hồi được từ nền văn minh Lạc Việt với lịch sử gần 5000 năm văn hiến.

Nếu như những bản văn , thư tịch cổ của nền văn minh Hán để lại, không cho chúng ta thấy ở đó một tri thức thiên văn nền tảng, làm cơ sở cho việc hình thành các phương pháp ứng dụng thuộc học thuật cổ Đông phương thì ngược lại, nền văn hiến Việt với bao thăng trầm của lịch sử lại giữ trong nền văn hóa truyền thống của nó những tri kiến thiên văn kỳ vĩ, trùng khớp đến kỳ lạ với những tri kiến có tính nguyên lý của học thuật cổ Đông phương. Để chứng tỏ điều này, bạn đọc quan tâm xem tiếp phần sau đây.

Phần trên, người viết đã hân hạnh trình bày với bạn đọc về sự liên hệ giữa nguyên lý căn bản Hậu thiên Lạc Việt phối Hà đồ lý giải các vấn đề liên quan đến nó trong phong Thủy và Tử Vi . Bạn đọc cũng nhận thấy rằng: Chính từ nguyên lý căn bản này thì cả Phong Thủy lẫn Tử Vi đều có liên quan đến sự vận động có tính quy luật, tạo nên những hiệu ứng tương tác từ vũ trụ với Địa Cầu. Nhưng có thể nói rằng: Chính từ nguyên lý căn bản của học thuật cổ Đông phương là Hà đồ có nguồn gốc từ vũ trụ thì tất cả những vấn đề liên quan đến học thuyết Âm Dương Ngũ hành cũng chứng tỏ điều này.

Xin bạn đọc quan tâm xem tiếp những phần dưới đây minh chứng điều này.

DI SẢN VĂN HIẾN LẠC VIỆT & NHỮNG HIỆU ỨNG VŨ TRỤ LIÊN QUAN

1. Chu kỳ sao thiên cực Bắc trên bầu trời Trái Đất

Phần trình bày dưới đây đã được đề cập tới trong cuốn *“Tìm về cội nguồn Kinh Dịch”* (Nxb Đại học Quốc gia xuất bản lần thứ nhất 2001. Nxb VHNT tái bản 2002). Nhưng vì tính liên hệ chặt chẽ đến nội dung của tiểu luận này, cho nên người viết hiệu chỉnh và tiếp tục trình bày ở đây.

Qua những bài viết đã trình bày với quý vị ở trên thì một vấn đề sẽ được đặt ra là:

Phải chăng nền văn minh Lạc Việt đã có những tri kiến tương tự như và vượt trội so với khoa thiên văn hiện đại ?

Về vấn đề này cần phải được chứng minh có tính khẳng định và đây cũng là điều kiện tối thiểu cho một lý thuyết vũ trụ quan. Bởi vì,

nó phải chứng tỏ tính hợp lý cho tất cả mọi vấn đề liên quan đến những tri thức vũ trụ. Những hiện tượng minh chứng cho vấn đề này được liên hệ tiếp nối qua những đoạn trích dẫn sau đây:

Đoạn sau đây được trích trong cuốn *vũ trụ quanh em* – tập I – trang 21:

Ngay từ thế kỷ thứ II tr.CN nhà thiên văn Hy Lạp Hi-pa-chus đã phát hiện ra sự bất thường lý thú: trục tự quay của Trái Đất luôn đổi hướng trong vũ trụ. Sự thay đổi này rất chậm chạp, chỉ có những nhà thiên văn chuyên môn mới biết được. Thế mà phải 19 thế kỷ sau, tức là sau khi Newton phát hiện ra định luật vạn vật hấp dẫn (năm 1687) các nhà bác học mới hiểu được bản chất để giải thích hiện tượng ấy.

Trang 23, sách đã dẫn viết:

Do trục tự quay của Trái Đất thay đổi nên điểm Thiên cực bắc cũng thay đổi với chu kỳ là 26000 năm. Theo sự tính toán của các nhà thiên văn thì các sao sau đây đã, đang và sẽ là sao Bắc cực:

- Khoảng hơn 7000 năm tr.CN là sao t chòm sao **Vũ Tiên**.*
- Gần 3000 năm tr.CN là sao a của chòm **Thiên Long**.*
- Hiện tại là sao a chòm **Tiểu Hùng Tinh**.*
- Hơn 7000 năm sau là sao a chòm Thiên Vương.*
- Và hơn 12000 năm sau là sao Chức Nữ (chòm Thiên Cầm).*

Qua đoạn trích dẫn trên về tri kiến của khoa thiên văn hiện đại về các chòm sao Thiên Cực Bắc trên bầu trời, chúng ta liên hệ với một hiện tượng khảo cổ được trích dẫn trong sách *Tìm về bản sắc văn hóa Việt Nam* của Phó giáo sư tiến sĩ Trần Ngọc Thêm (Nxb TP HCM – 1996, trang 183):

*Kết quả nghiên cứu của những năm gần đây cho thấy cư dân phương Nam trước thời Đông Sơn và Đông Sơn đã đạt đến một trình độ thiên văn rất cao: Từ 6000 năm tr.CN, chiếc riu đá Bắc Sơn đã **khắc hình chòm sao Vũ Tiên** – một chòm sao mang tính chu kỳ đã xuất hiện trên bầu trời Đông Nam Á lúc đó. Trống Đông Hoàng Hạ (và một số trống đồng khác) được xác định là **những bức thiên đồ** cho phép bằng cách đo bóng nắng mà xác định được các ngày tiết trong năm với mốc là những hoa văn có hình dáng rất gần với hình kí hiệu của những ngày tiết ấy trong thiên văn học hiện đại [Bùi Huy Hồng 1974: 364–372].*



Như vậy chiếc rìu đá khắc **chòm sao Vũ Tiên** từ 6000 năm tr.CN, trùng khớp với hiện tượng các nhà thiên văn hiện đại xác định chính chòm sao này là **sao Thiên Cực Bắc 7000 năm trước**. Hiện tượng này cho ta thấy những nhà thiên văn cổ Lạc Việt – từ trước thời lập quốc – đã nghiên cứu thiên văn và họ đã xác định được vị trí sao Thiên Cực Bắc, trùng khớp với sự tính toán của khoa thiên văn học hiện đại. Vật liệu để thể hiện chòm sao Vũ Tiên là chiếc rìu đá là một hiện tượng có thể dẫn đến vấn đề sau đây:

Vào thời đại đồ đá (tạm cho như vậy, vì chiếc rìu làm bằng đá), nếu quả thật con người hồi đó chỉ săn bắt hái lượm, thì người ta xuất phát từ nhu cầu gì để định hướng và định hướng đúng sao Bắc cực? Phải chăng bên cạnh những bộ lạc lạc hậu đã có những tổ chức xã hội phát triển hơn, nên có những nhu cầu tìm hiểu vũ trụ và tri kiến của họ được lưu truyền? Vấn đề liên quan tiếp theo là:

So sánh chu kỳ năm của sao Thiên Cực Bắc mà thiên văn học hiện đại tính được là 26 000 năm với chu kỳ một Hội trong Thái Ất thân kinh, chúng có sự tương đương như sau:

Trong Thái Ất đơn vị thời gian được chia là:

Một Nguyên = 3 Hoa giáp, chia làm 3 phần: Thượng, Trung, Hạ = 180 năm.

Một Vận = Sáu nguyên = 1.080 năm (180 năm x 6).

Một Hội = 12 Vận = **12.960** năm (1080 x 12)

Theo Thái Ất thì hiện nay chúng ta đang ở cuối hội Ngọ. Như vậy, một Hội trong Thái Ất gần bằng một nửa chu kỳ sao Thiên Cực Bắc. Nếu xét theo một chu kỳ Âm dương (Gồm hai Hội) thì con số này sẽ là:

$$12.960 \text{ năm} \times 2 = 25.920 \text{ năm.}$$

Sai số **80** năm so với sự tính toán của khoa học hiện đại (26.000 năm). Nhưng con số của khoa học hiện đại chỉ là con số ước tính, sai số đến hàng ngàn, còn số trong Thái Ất chính xác đến hàng chục. Điều này đã chứng tỏ rằng: nền thiên văn cổ Văn Lang đã đạt được những tri thức về thiên văn từ hàng ngàn năm trước, trong khi khoa thiên văn hiện đại chỉ mới phát hiện ra chu kỳ Thiên Cực Bắc khoảng một trăm năm trở lại đây. Bạn đọc cũng lưu ý rằng cuốn Thái Ất là một kỳ thư ngoại hạng, chắc chắn có sau Kinh Dịch và thuyết Âm dương Ngũ hành, nhưng tác giả của nó thì còn mơ hồ hơn cả Lạc thư – Hà đồ và Hoàng đế nội kinh tố vấn.

2. Giờ Quan Sát & những hiện tượng liên quan đến tri kiến thiên văn từ văn minh Lạc Việt

Hiện tượng Giờ Quan Sát trình bày dưới đây, vốn là một tri thức lưu truyền trong dân gian. Hầu hết các bà mẹ Việt đều biết và quan niệm rằng: Trẻ em sinh phạm Giờ Quan Sát khi nhỏ thì ốm yếu khó nuôi, lớn lên ngang tàng khó dạy và thường có một tương lai không tốt đẹp. Nếu như chúng ta không tìm hiểu được một thực tại còn bí ẩn đằng sau quan niệm này, thì đây cũng là một sự huyền bí khó hiểu, mang màu sắc dị đoan. Nhưng điều này đã được giáo sư Lê Văn Sửu, đặt vấn đề nguyên nhân vũ trụ và y học trong cuốn “Nguyên lý thời sinh học cổ phương Đông”. Giáo sư Lê Văn Sửu giải thích như sau:

Giờ Quan Sát

Bài ca về giờ sinh phạm Giờ Quan Sát :

Chính, thất, sơ sinh Ty, Hợi thì

Nhị, bát Thìn, Tuất bất thậm nghi

Tam, Cửu, Mão, Dậu đình thượng nhiên

Tứ, Thập Dần, Thân kỷ định kỳ

Ngũ, đồng thập nhất Sửu, Mùi thượng

Lục đồng thập nhị Tý, Ngọ chi,

Nghĩa là: Giờ Quan Sát theo tháng Âm lịch và giờ địa chi

* Tháng giêng / giờ Tị * Tháng bảy / giờ Hợi

* Tháng hai / giờ Thìn * Tháng tám / giờ Tuất

* Tháng ba / giờ Mão * Tháng chín / giờ Dậu

* Tháng tư / giờ Dần * Tháng mười / giờ Thân

* Tháng năm / giờ Sửu * Tháng mười một / giờ Mùi

* Tháng sáu / giờ Tý * Tháng Chạp / giờ Ngọ

Người xưa cho rằng trẻ em sinh phạm giờ Quan Sát khi nhỏ thường ốm yếu khó nuôi, lớn lên thì đầu trộm đuôi cướp. Những bậc làm cha mẹ khi có con sinh Giờ Quan Sát thường vô cùng đau khổ. Theo những điều tôi thấu lượm được bấy lâu nay thì những trẻ sinh phạm Giờ Quan Sát thường có chức năng gan không ổn định, số lớn dễ bị mắc bệnh viêm gan khi có dịch truyền nhiễm bệnh này. Để tìm hiểu giá trị thật của Giờ Quan Sát ta tiến hành mô hình hóa Giờ Quan Sát trong một đồ như sau. Trong đồ trên chúng ta thấy điểm giờ Tý của tháng đều ở trên Quả Đất có hướng đối chiếu với Mặt Trời qua tâm Quả Đất, từ đó theo các tháng vị trí Giờ Quan Sát đều có hướng gần đối chiếu với hướng Bắc của quỹ đạo năm. Như vậy Giờ Quan Sát có giá trị là thời điểm nơi sinh đứa trẻ chịu tác động ảnh hưởng vũ trụ từ ngoài Mặt Trời.

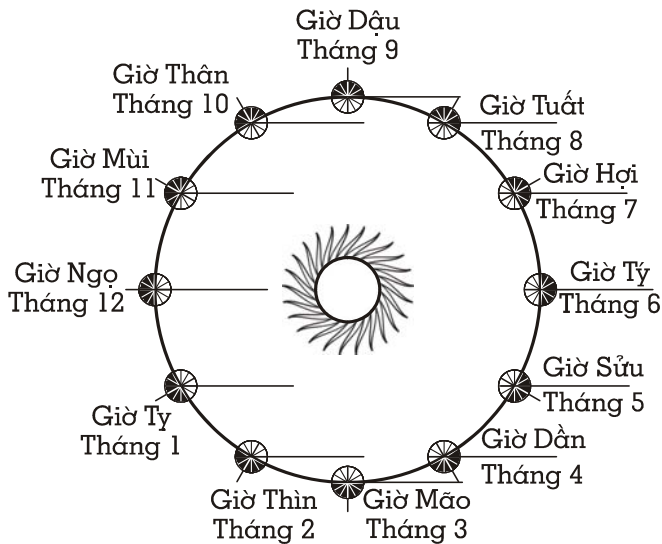

Hướng giả định sự vận động của mặt trời trên quỹ đạo



Hình trên đây được thực hiện lại dựa trên ý tưởng mô hình hóa của giáo sư Lê Văn Sửu, trong tương quan Trái Đất và vị trí Mặt Trời. Qua đồ hình trên thì vị trí Giờ Quan Sát trên Trái Đất tương ứng với nhau vẫn không thay đổi so với Mặt Trời. Tức là đường nối từ tâm Trái Đất với vị trí giờ Quan Sát vẫn tạo thành những đường thẳng song song như hình vẽ trên. Như vậy bạn đọc sẽ nhận thấy một hiệu ứng vũ trụ nào đó, tác động lên con người ở các vị trí giờ Quan Sát.

Qua sự phát hiện của Gs. Lê Văn Sửu và đồ hình trình bày ở trên, chứng tỏ rằng: nền văn minh cổ Đông phương không những đã phát hiện hiện tượng Trái Đất vận động quanh Mặt Trời, mà còn phát hiện ra Mặt Trời phải vận động theo một quỹ đạo của nó. Để nói lên được điều này, những người tiên phong của nền thiên văn học hiện đại đã phải ra tòa hoặc lên giàn hỏa thiêu. Đó là trường hợp của Galile và Bruno ở nước Ý vào thế kỉ 15 - 16.

Hiện tượng Giờ Quan Sát nêu trên đã chứng tỏ rằng: tri thức của nền thiên văn cổ Văn Lang về nhiều mặt đã vượt xa khả năng của tri thức thiên văn học hiện đại, khi xác định một hiệu ứng vũ trụ với đơn vị thời gian nhỏ nhất là giờ ảnh hưởng đến con người. Và hiện tượng này – là tiền đề từ vũ trụ của Giờ Quan Sát – đã bổ sung và minh chứng rõ hơn của luận điểm cho rằng:

Tử Vi chính là hệ quả của sự nhận thức những hiệu ứng tương tác có tính qui luật từ vũ trụ chi phối con người một cách có qui luật, nên đã tạo nên khả năng tiên tri của nó.

Với nhận định trên, có thể lập luận phản bác theo những khả năng sau:

@ Nhận xét cho rằng Giờ Quan Sát chỉ là kinh nghiệm dân gian được đúc kết từ thực tế cuộc sống

Đây chỉ là một nhận xét khiên cưỡng. Bởi vì, một hiện tượng xảy ra cho một con người là kết quả của sự tổng hợp của rất nhiều yếu tố. Mỗi con người có những hiện tượng giống nhau lại không thể cùng sống trong một thời điểm không gian và thời gian như nhau. Trong khi đó hiệu ứng vũ trụ này tác động lên cuộc đời của con người qua đơn vị thời gian nhỏ nhất là giờ, hơn nữa hệ quả của nó lại không phải chỉ là bệnh viêm gan mà là hành vi của con người. Nếu như tổng kết hành vi tương tự của con người để dẫn đến một kết luận về sự

trùng hợp trong một số giờ sinh như Giờ Quan Sát thì là một việc làm không thể thực hiện được trên thực tế, cho dù là ở ngay trong xã hội hiện đại với tất cả những điều kiện huy động được của nhân loại. Sự kết luận về bệnh viêm gan liên quan đến Giờ **Quan Sát** của Giáo sư Lê Viết Sửu chỉ là kiểm chứng một hiện tượng có sẵn.

@Cho rằng Giờ Quan Sát chỉ là trò chơi toán học ngẫu nhiên

Bắt đầu từ tháng 12 (Tháng Sửu) với giờ Ngọ, sau đó cứ lùi một tháng thì tiến một giờ (Tháng 11 giờ Mùi)...cho đến hết 12 giờ trong 12 tháng. Từ trò chơi toán học ngẫu nhiên này, người ta đặt ra Giờ Quan Sát. Bởi vì, giữa một trò chơi toán học đơn giản và hệ quả của Giờ Quan Sát trên con người (Bệnh viêm gan và tính bạo ngược) lại hoàn toàn không có sự liên hệ nào. Trong khi Giờ Quan Sát tồn tại trong văn minh Đông phương (Cụ thể là ở Việt Nam) đã nhiều thế kỷ.

Với lập luận như vậy, chỉ là một dạng cao cấp hơn việc làm một con toán chia 2622 năm – là thời gian tồn tại của thời Hùng Vương theo chính sử Việt – cho 18 đời Hùng Vương ra con số hơn 145 năm và kết luận: Không thể có tuổi thọ trung bình hơn 145 năm cho đời một con người. Thật là một điều buồn! Vì sai lầm xuất xứ từ một kiến thức sơ đẳng về toán học. Bởi vì để có 18 vị vua Hùng làm con số chia cho 2622 năm thì người ta phải chứng minh con số 18 này phải là con số thật đã. Không thể lấy một con số thực chia cho một con số ảo. Điều này không khác gì học sinh cấp một làm toán lấy số gà trừ đi số vịt vậy.

Vì vậy, hiện tượng Giờ Quan Sát chỉ có thể giải thích hợp lý trên cơ sở đã chứng minh là: Đó là kết quả của một tri kiến thiên văn siêu việt được ứng dụng và giải thích bằng phương pháp luận của một lý thuyết vũ trụ quan hoàn chỉnh để lý giải cho những hiện tượng liên quan đến con người. Nhưng vì khi lưu truyền trong dân gian, nó chỉ còn là kết quả ứng dụng. Nguyên lý lý thuyết và một thực tại là cơ sở cho nó đã thất truyền. Có thể nói rằng: Hệ thống phương pháp tiên tri của Tử Vi chính là hình đồng dạng lớn hơn của giờ Quan Sát. Nó chỉ là một phương pháp ứng dụng qui mô hơn và chịu chung số phận của hiện tượng “Giờ Quan Sát”, cho đến khi nền văn minh Lạc Việt vào cuộc.

Để tiếp tục chứng tỏ với bạn đọc về cội nguồn của các phương

pháp ứng dụng tri kiến thiên văn trong nguyên lý học thuật cổ Đông phương, không thể thuộc về nền văn minh Hoa Hạ, bạn đọc tham khảo phần trình bày dưới đây.

DI SẢN VĂN HOÁ PHI VẬT THỂ VIỆT & NGUYÊN LÝ HỌC THUẬT CỔ ĐÔNG PHƯƠNG

Trong di sản văn hoá phi vật thể truyền thống của người Việt có những sự trùng khớp đến kỳ lạ liên quan đến nguyên lý học thuật cổ Đông phương và tri thức thiên văn vũ trụ. Ngoài những hiện tượng giải mã những di sản văn hóa phi vật thể ở phần trên như tranh thờ Ngũ Hổ, bánh chưng bánh dày... thì ở phần này, người viết tiếp tục giới thiệu với bạn đọc những giá trị kỳ vĩ của nền văn hoá truyền thống Việt liên quan đến những vấn đề trong nguyên lý cổ học Đông phương.

1. Truyền thuyết Con Rồng Cháu Tiên và độ số Lạc thư Hà đồ

Truyền thuyết Con Rồng Cháu Tiên của người Lạc Việt lần đầu tiên được chép lại trong cuốn sách Lĩnh Nam Chích Quái của Trần Thế Pháp với tựa đề là “Hồng Bàng Thị”. Người viết lời tựa trong cuốn sách này là Vũ Quỳnh, người làng Mộ Trạch, huyện Đường An Hải Dương, sinh năm 1453 mất năm 1516, ông viết bài tựa vào năm 1492. Người viết lời tựa sau cho cuốn sách này vào năm 1493 là Kiều Phú người làng Lạp Hạ, huyện An Sơn, tỉnh Sơn Tây, sinh năm 1450. Hai ông đã thừa nhận những truyện chép trong Lĩnh Nam Chích Quái đã được lưu truyền trong dân gian từ lâu. Trong bài tựa của mình, ông Vũ Quỳnh đã viết:

”Những truyện chép ở đây là sử ở trong truyện chăng ?”

Truyền thuyết Con Rồng Cháu Tiên được các nhà sử học Việt Nam ghi lại trong các bộ chính sử và nằm ở phần ngoại kỷ vì sự huyền ảo của câu chuyện. Đã có rất nhiều học giả phân tích tìm hiểu nội dung kỳ bí của truyền thuyết về thuở ban đầu lập quốc của người Lạc Việt. Tất nhiên họ có cái nhìn khác nhau và khác người viết về xuất xứ và cả nội dung của nó.

Nhưng trong cái nhìn rất chủ quan của người viết thì những số

liệu trong truyền thuyết Con Rồng Cháu Tiên có một sự liên hệ và trùng khớp một cách kỳ lạ với hai đồ hình nổi tiếng thiêng liêng trong truyền thuyết Đông phương là Lạc thư và Hà đồ.

Xin bạn đọc xem hình dưới đây:

HÌNH LẠC THƯ VÀ HÀ ĐỒ ĐIỂM

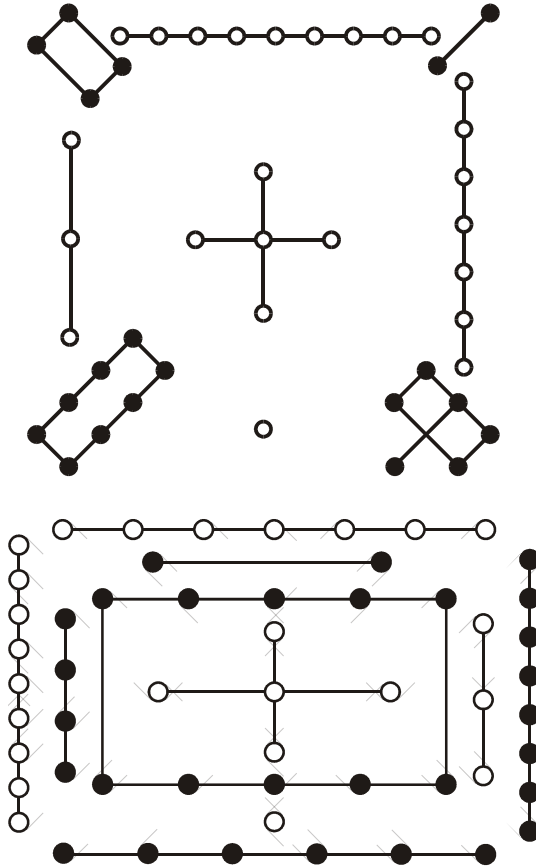

Trên hình Lạc thư có 25 vòng tròn trắng và 20 vòng tròn đen.

Trên hình Hà đồ có 25 vòng tròn trắng và 30 vòng tròn đen.

Tổng độ số của Lạc thư – Hà đồ là 100 vòng tròn, trong đó có 50 vòng tròn đen, 50 vòng tròn trắng. Từ hai đồ hình trên, tạo ra hai hình vuông gọi là Cửu Cung Lạc thư và Cửu Cung Hà đồ.

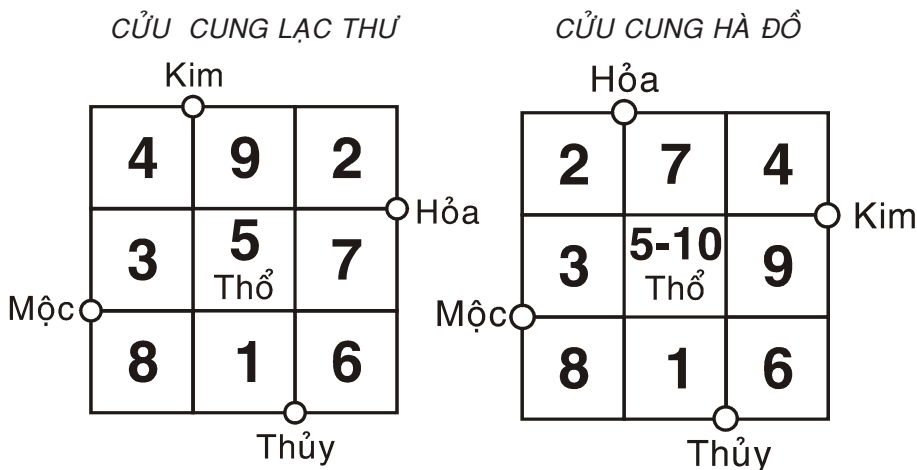

Qua đồ hình trên thì bạn đọc nhận thấy rằng có sự trùng khớp hoàn toàn giữa các con số trong huyền thuyết và những hiện tượng liên quan đến Lạc thư và Hà đồ .

100 quả trứng tương ứng với 100 vòng tròn.

50 người con theo cha tương ứng với 50 vòng tròn trắng, thuộc Dương, tượng là theo Cha (Dương).

50 người con theo mẹ tương ứng với 50 vòng tròn đen, thuộc Âm, tượng là theo Mẹ (Âm).

15 bộ mà huyền thuyết nói tới trùng khớp với số của Ma Phương Lạc thư có tổng ngang dọc chéo đều bằng 15.

18 đời vua trùng khớp với tổng số Cử Cung Lạc thư và Cử Cung Hà đồ ($9 \times 2 = 18$).

Vấn đề cũng chưa phải dừng ở đây.

Trong huyền thuyết về thời lập quốc của dân tộc Việt còn một chi tiết nữa là:

50 người con theo Mẹ Âu Cơ suy tôn người con trưởng lên làm vua. 49 người con còn lại đi cai trị khắp nơi.

Đây chính là số đại diện trong Kinh Dịch dùng trong bói cử thi - một phương pháp bói tối cổ của Đông phương.

Nếu bạn hỏi tại sao lại phải bớt đi một mà không dùng số 50? Tôi xin được trả lời rằng: Chính huyền thuyết Con Rồng - Cháu Tiên

đã trả lời rất rõ ràng và người ta không thể tìm được câu trả lời trong các bản văn chữ Hán.

2. Truyền thuyết Con Rồng Cháu Tiên và các chòm sao Thiên cực Bắc

Sự kỳ vĩ của nền văn hiến Lạc Việt với nguồn gốc từ những tri kiến thiên văn siêu việt, không phải chỉ qua những hiện tượng đã minh chứng ở trên. Mà ngay trong truyền thuyết **Con Rồng – Cháu Tiên** cũng có một sự liên hệ trùng khớp một cách kỳ lạ về tri thức vũ trụ quan siêu việt của nền văn minh này.

Qua các phần trích dẫn ở trên, quý vị quan tâm cũng nhận thấy rằng các chòm sao Thiên Cực Bắc – theo các nhà khoa học – lần lượt theo thứ tự thời gian và có tên gọi là:

- Vũ Tiên (hơn 7000 năm tr.CN).
- Thiên Long (gần 3000 năm tr.CN).
- Tiểu Hùng Tinh (hiện tại).

Qua tham khảo ý kiến của bạn đọc, người viết nhận thấy một sự liên quan chặt chẽ giữa thứ tự thời gian các chòm sao Thiên cực Bắc với những từ nhân danh trong kết cấu phủ hệ của truyền thuyết “Con Rồng Cháu Tiên”. Sự trùng khớp này được miêu tả như sau:

1. Chòm sao Vũ Tiên tương đương thế hệ thứ nhất là bà Vụ Tiên (Theo Lĩnh Nam chích quái, hoàng hậu Vụ Tiên là vợ của hoàng đế Kinh Dương Vương) Trùng hợp danh từ Vũ Tiên và Vụ Tiên.

2. Chòm sao Thiên Long tương đương thế hệ thứ hai là Lạc Long Quân. Trùng hợp danh từ Thiên Long và Lạc Long.

3. Chòm sao Tiểu Hùng tinh tương đương thế hệ thứ ba, bắt đầu từ vua Hùng Vương thứ nhất. Trùng hợp danh từ Hùng Vương và Tiểu Hùng Tinh.

Mười tám đời vua Hùng là tổ tiên của người Việt, là con của Rồng (Lạc Long Quân), cháu của Tiên (bà Vụ Tiên). Như vậy, thứ tự phủ hệ này không phải là một hiện tượng ngẫu nhiên, vì sự trùng hợp gần như hoàn toàn và sự liên quan đến những tri kiến rạch ròi về thiên văn học cổ Văn Lang đã được trình bày trong sách này. Hơn nữa, để

có được một nhận thức về qui luật vận động của các chòm sao trong Ngân Hà (từ đó phát hiện những hiệu ứng vũ trụ liên quan), điều kiện tiên quyết là phải định vị được điểm chuẩn của tất cả sự vận động đó (trong đó bao gồm cả Trái Đất), tức là phải xác định được chòm sao Thiên Cực Bắc. Do đó, sự liên hệ giữa nội dung của truyền thuyết “**Con Rồng – Cháu Tiên**” bao gồm từ phủ hệ vua Hùng cho đến độ số Lạc thư – Hà đồ là một sự liên hệ nhất quán, chặt chẽ và trùng khớp hợp lý về những tri kiến vũ trụ kỳ vĩ của nền văn minh Văn Lang. Sự liên hệ trên đây minh chứng rõ nét truyền thuyết “Con Rồng – cháu Tiên” không thể là “truyền thuyết ngụ tạo của các nhà nho vào thế kỷ 14”. Bởi vì — kể từ khi nền văn minh Văn Lang thất truyền – trong hơn 2000 năm lịch sử của nhân loại – cho đến sớm nhất vào đầu thế kỷ 19 khoa học hiện đại vẫn chưa phát hiện ra các chòm sao Thiên Cực Bắc.

3. Ngày giỗ tổ Hùng Vương mừng 10 tháng 3 và trung cung Hà đồ

Hàng năm vào ngày giỗ Tổ Vua Hùng, là dịp để những người Việt Nam tưởng nhớ đến cội nguồn từ thời huyền sử.

Những ai đi ngược về xuôi

Nhớ ngày giỗ Tổ mừng mười tháng ba.

Thời Hùng Vương đã trở thành huyền sử; còn sót lại chẳng chỉ còn là những tục ngữ ca dao và truyền thuyết lưu truyền trong dân gian. Nhưng ngày giỗ Tổ Hùng Vương vẫn ăn sâu vào tâm linh người Lạc Việt. Trải qua hơn 1000 năm Bắc thuộc dưới ách đô hộ phong kiến Bắc phương; tiếp theo là 1000 năm hưng quốc với bao thăng trầm của lịch sử; tâm linh của người Lạc Việt vẫn luôn nhớ về cội nguồn. Ngày giỗ Tổ mừng mười tháng ba là một trong những ngày lễ hội thiêng liêng nhất của người Lạc Việt.

Sử sách và truyền thuyết không hề ghi lại ngày mất của vị vua Hùng đầu tiên hoặc cuối cùng.

Vậy ngày giỗ Tổ vua Hùng mừng 10 tháng 3 xuất phát từ đâu?

Đây lại là một con số trùng với trung cung Hà đồ đó là 5 – 10 thuộc về ngôi Hoàng Cực.

Trong đó: Tháng 3 là tháng Thìn (tượng là Rồng) – trùng khớp với biểu tượng của Lạc Long Quân (giống Rồng) chính là tháng thứ 5 nếu kể từ tháng Tí (Tức tháng Một năm trước. Trong cách tính tháng của người Việt như sau: Tháng Một: *Tý*; Tháng Chạp: *Sửu*; Tháng Giêng: *Dần*; Tháng Hai: *Mão*; Tháng Ba: *Thìn/ Rồng*)(*).

18 thời Hùng Vương với nhiều vị vua, không thể giỗ chung một ngày.

Ngày giỗ Tổ Hùng Vương 10 tháng 3 chính là một biểu tượng của nền văn hiến vĩ đại của người Lạc Việt. Đó chính là độ số của trung cung Hà đồ với số 5 – 10

Như vậy, truyền thuyết Con Rồng Cháu Tiên và ngày giỗ Tổ Hùng Vương hoàn toàn trùng khớp một cách kỳ lạ với nội dung của Lạc thư – Hà đồ.

Sự trùng khớp hợp lý đến kỳ lạ của các sản phẩm trí tuệ thuộc về văn minh Lạc Việt với nguyên lý căn bản của thuyết Âm Dương Ngũ hành là Lạc thư Hà đồ đã đặt lại vấn đề một cội nguồn đích thực của nền văn hoá Đông phương huyền vĩ chính là nền văn hiến Lạc Việt với cội nguồn văn hoá sử trải gần 5000 năm .

Nhưng di sản văn hoá phi vật thể được dẫn ở trong tiểu luận này, cùng với những nguyên lý căn bản của học thuật Đông phương đều là sản phẩm của trí tuệ . Sự trùng khớp hợp lý đến từng chi tiết đã chứng tỏ chúng phải có xuất xứ từ một cội nguồn văn hóa duy nhất . Không những vậy, chính những giá trị văn hoá phi vật thể nằm trong truyền thống văn hoá Việt lại có khả năng chỉ ra những sai lệch từ nguyên lý căn bản từ những bản văn chữ Hán cổ, để giải thích một cách hợp lý và hoàn hảo hầu hết những vấn đề liên quan đến nó . Đồng thời, nó còn có khả năng chỉ ra một thực tại là cơ sở nhận thức cho những giá trị học thuật cổ Đông phương chính là những tri thức vũ trụ nằm ngoài khả năng nhận biết của tri thức khoa học hiện đại . Đó chính là sự vận động và hiệu ứng tương tác có qui luật của vũ trụ đến Trái Đất và con người .

(*) *Chú thích: Tháng Tí - tức tháng 11 âm lịch – trong dân gian còn gọi là tháng Một và phân biệt giữa số đếm 1 là số đầu tiên, nên gọi tháng đầu trong năm sau Tết là tháng Giêng. Tháng Một không phải là tiếng gọi tắt của tháng 11 mà là tháng đầu tiên theo thứ tự 12 con giáp. Cũng như tháng Sửu là tháng thứ 2 gọi là tháng Chạp để phân biệt với tháng 2 theo số đếm.*

Người ta có thể đưa ra những dị bản khác nhau của truyền thuyết , ca dao . Hoặc cũng có thể người ta dẫn chứng những dị bản từ các nền văn hoá gần gũi phi Việt để hoài nghi những minh chứng từ giá trị văn hoá phi vật thể Việt và phủ định những nội dung của nó... Nhưng may mắn thay, những giá trị văn hoá phi vật thể truyền thống Việt nhằm chứng minh cho cội nguồn văn hiến trải 5000 năm , không chỉ tồn tại một cách rời rạc và mang tính hiện tượng , mà là một sự giải mã không những ở chiều sâu đến từng chi tiết trùng khớp mà còn ở cả một không gian bao trùm lên tất cả mọi loại hình văn hoá Việt . Tính hợp lý toàn diện về cả chiều sâu và rộng khắp ấy trong cả không gian và thời gian đã chứng tỏ một sự hợp lý và hoàn chỉnh không thể phủ nhận được .

Người viết cũng lưu ý bạn đọc quan tâm là vào tháng 5 . 2002 Tổ chức Giáo dục, Khoa học và Văn hoá của Liên Hợp Quốc chính thức thừa nhận những giá trị văn hoá phi vật thể là bằng chứng khoa học minh chứng cho lịch sử.

Trở lại với sự chứng minh tiếp tục về tính hợp lý trong việc lý giải các hiện tượng và vấn đề liên quan của nguyên lý căn bản Hà đồ phối Hậu thiên Lạc Việt, Xin bạn đọc tiếp tục quán xét những phần tiếp sau đây.

PHẦN IV

HÀ ĐỒ

VÀ THỜI GIAN ỨNG DỤNG TRONG HỌC THUẬT CỔ ĐÔNG PHƯƠNG





Trong phần trên, người viết đã chứng minh chính qui luật vận động và tương tác trong không gian của các thiên thể là thực tại nhận thức làm nên nguyên lý học thuật cổ Đông phương hoàn toàn trùng khớp trong sự giải thích một cách hợp lý và nhất quán với nguyên lý căn bản được phục hồi từ văn minh Lạc Việt là **“Hà đồ phối Hậu thiên Lạc Việt”**. Phần này người viết sẽ tiếp tục chứng giải sự tính hợp lý và nhất quán của nguyên lý căn bản này trong việc lý giải những vấn đề về thời gian ứng dụng trong học thuật cổ Đông phương

Điều này sẽ chứng tỏ rằng: Trong nguyên lý học thuật cổ Đông phương, không gian và thời gian hoàn toàn nhất quán và có chung một nguyên lý căn bản là **Hà đồ phối Hậu thiên Lạc Việt**.





CHƯƠNG 1

HÀ ĐỒ VÀ NGUYÊN LÝ TƯƠNG HỢP CỦA THẬP THIÊN CAN

Trong những đoạn viết ở trên, người viết đã hân hạnh trình bày một thực tại làm nền tảng cho khoa dự đoán Đông phương (vốn có đầy đủ những yếu tố theo tiêu chí khoa học hiện đại). Đó chính là quy luật vận động tương tác của các vì sao và hành tinh trong vũ trụ ảnh hưởng đến Địa cầu. Hay nói một cách khác: Phần trên chính là sự chứng giải từ một nguyên lý căn bản “Hà đồ phối Hậu thiên Lạc Việt” lý giải qui luật tương tác và vận động trong không gian vũ trụ .

Phần này chúng tôi tiếp tục chứng tỏ tính hợp lý trong việc lý giải các hiện tượng và vấn đề liên quan trong học thuật cổ Đông phương, vốn là sự tổng hợp những nhận thức thực tại vũ trụ và liên quan đến vấn đề thời gian cũng từ một nguyên lý căn bản “Hà đồ phối Hậu thiên Lạc Việt”.

Phần này tiếp tục chứng tỏ tính hợp lý của Hà đồ trong việc lý giải nguyên lý tương hợp của Thập Thiên Can, vốn là một tiền đề bí ẩn được lưu truyền qua cổ thư chữ Hán .

Thập Thiên Can là một trong những khái niệm trong học thuật cổ Đông phương để giải thích các hiện tượng tương tác trong vũ trụ theo thuyết Âm Dương Ngũ hành. Nhưng Thiên Can cũng là một yếu tố cấu thành trong thời gian qui ước của học thuật cổ Đông phương . Bởi vậy, người viết hân hạnh trình bày trong phần này, những chứng giải liên quan đến những bí ẩn có tính nguyên lý của thập Thiên Can trong học thuật cổ Đông phương .

Trong các cổ thư liên quan đến thuyết Âm Dương Ngũ hành, chúng ta thường thấy một tiền đề sau đây liên quan đến Thập Thiên Can là:

Giáp (Mộc) hợp Kỷ (Thổ)

Bính (Hỏa) hợp Tân (Kim)

Mậu (Thổ) hợp **Quý** (Thủy)

Canh (Kim) hợp **Ất** (Mộc)

Nhâm (Thủy) hợp **Đinh** (Hỏa).

Đây là một tiên đề của qui tắc lập cục trong Tử vi đẩu số và cũng là một tiên đề quan trọng của Lý học cổ Đông phương, được ứng dụng trong rất nhiều lĩnh vực: y lý, lịch số, dự đoán... Tiên đề này chưa có sự lý giải và cũng là sự bí ẩn đã trải hàng thiên niên kỷ trong các cổ thư chữ Hán lưu truyền. Chính vì sự bí ẩn này khiến cho những nhà nghiên cứu và những người tìm hiểu về Lý học Đông phương phải chấp nhận một cách khiên cưỡng tiên đề nói trên:

Mộc khắc Thổ (lý tương khắc của Ngũ hành). Nhưng trong tiên đề nói trên thì Giáp Mộc lại hợp Kỷ Thổ, thật khó hiểu!

Chưa hết, trong các sách ứng dụng phương pháp luận Âm Dương Ngũ hành vào các lĩnh vực Đông y, Lý học hoặc dự đoán tương lai, thường gặp những định đề cũng không có sự lý giải mà bắt buộc phải học thuộc lòng sau đây:

Giáp hợp Kỷ phá Ất xung Canh, hoặc Mậu hợp Quý phá Giáp khắc Kỷ...

Sự bí ẩn của tiên đề này cũng xuất phát từ sai lầm căn bản tồn tại từ hàng ngàn năm nay, khi cho rằng: Âm Dương và Ngũ hành là hai học thuyết riêng biệt không liên quan đến nhau. Từ sai lầm căn bản này, sẽ không có cơ sở nào để liên hệ Thập Thiên Can (mang yếu tố Ngũ hành) với Lạc thư và Hà đồ (Được nhắc đến đầu tiên trong Kinh Dịch – nói đến Âm Dương, không có yếu tố Ngũ hành). Điều quan trọng hơn cả là:

Nền văn minh Hán đã tiếp thu một cách sai lệch và không hoàn chỉnh thuyết Âm Dương Ngũ hành từ văn minh Lạc Việt. Bởi vậy, tất cả các phương pháp ứng dụng của thuyết này – trong cổ thư chữ Hán – cứ như từ trên trời rơi xuống, và trải hàng ngàn năm, tri thức của nhân loại không thể nào chứng minh được một thực tại nào là cơ sở của học thuyết này.

Những hiện tượng bí ẩn trên cũng chỉ được lý giải một cách nhất quán và hợp lý trong các mối liên hệ tương quan với Hà đồ , “Pháp Đại uy nỗ” từ văn minh Lạc Việt .

Bây giờ, chúng ta sắp xếp Thập Thiên Can theo lý Âm Dương và Ngũ hành tương sinh, đánh số thứ tự từ 1 đến 10 từ Giáp đến Quý, ta sẽ được một bảng sau.

GIÁP	ẤT	BÍNH	ĐINH	MẬU	KỶ	CANH	TÂN	NHÂM	QUÝ
1	2	3	4	5	6	7	8	9	10

Qua bảng trên bạn đọc cũng nhận thấy: Tất cả các số của Thập Thiên Can vừa đúng 10 số có trên Hà đồ. Sự trùng hợp này không thể là một sự ngẫu nhiên, khi chúng là những nền tảng căn bản của một học thuyết nhất quán và hoàn chỉnh và là sản phẩm trí tuệ con người phản ánh sự nhận thức thực tại vũ trụ và điều kiện thiên nhiên. Bởi vậy, chúng phải có một sự liên hệ chặt chẽ. Điều này được chứng tỏ khi chúng ta sắp xếp Thập Thiên Can theo chiều Ngũ hành tương sinh - là nội dung của Hà đồ - trên cơ sở độ số theo thứ tự ở bảng trên vào vị trí có độ số tương ứng của Cửu cung Hà đồ ta được bảng sau:

ĐỘ SỐ HÀ ĐỒ PHỐI ĐỘ SỐ THIÊN CAN

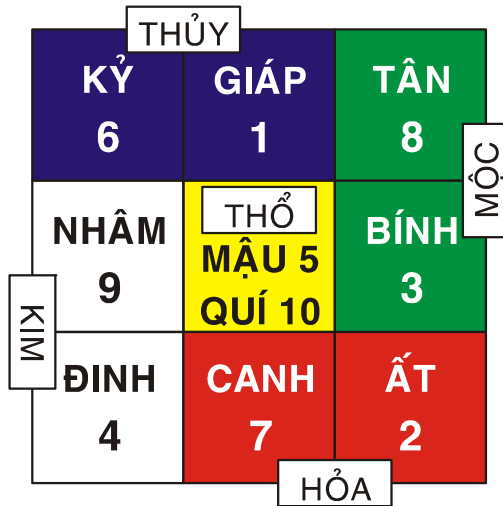

Như vậy trên cơ sở độ số của Thiên Can tương ứng với độ số của Cửu cung Hà đồ, ta sẽ có sự tương hợp bởi cùng hành như sau:

Giáp (1) hợp **Kỷ** (6) trong hành *Thủy*,

Bính (3) hợp **Tân** (8) trong hành *Mộc*,

Mậu (5) hợp **Quý** (10) trong hành **Thổ**,

Canh (7) hợp **Ất** (2) trong hành **Hỏa**,

Nhâm (9) hợp **Đinh** (4) trong hành **Kim**.

Như vậy, mỗi một hành trên Hà đồ đi liền với hai Thiên Can một Âm một Dương.

Điều này cũng lý giải một bài phú truyền bí ẩn, có nội dung như sau:

Nhất lục cộng tông (1 – 6 cùng họ) / Thủy

Nhị thất đồng đạo (2 – 7 cùng đi một đường) / Hỏa

Tam bát vi bằng (3 – 8 như nhau) / Mộc

Tứ cửu vi hữu (4 – 9 là bạn bè) / Kim

Ngũ thập đồng đồ (5 – 10 cùng một loại) / Thổ

Điều này không thể thực hiện trên Lạc thư vì trung cung Lạc thư chỉ có một số, không có sự tương thích hợp lý.

Với đồ hình đã trình bày ở trên, chúng ta có thể lý giải những trường hợp bí ẩn khác, như Giáp hợp Kỷ phá Ất xung Canh và những trường hợp tương tự như sau:

Giáp (1) nằm ở vị trí Dương Thủy, khắc Ất (2) Canh (7) nằm ở vị trí Âm Dương Hỏa theo lý tương khắc của Ngũ hành, hoặc Mậu (5) nằm ở vị trí Dương Thổ khắc Giáp (1) Kỷ (6) nằm ở vị trí Âm Dương Thủy.

Từ đó, suy ra một số định đề bí ẩn khác như: Bính là quý nhân của Kỷ, vì độ số của Bính (3) và độ số của Kỷ (6) nằm trên cung tương sinh của Ngũ hành: Thủy sinh Mộc trên Hà đồ v.v...

Qua đồ hình trên đã lý giải tất cả mọi trường hợp Sinh – Khắc – Thừa – Vỡ của Thập Thiên Can, vốn là sự bí ẩn đã trải nhiều thiên niên kỷ. Kể từ khi thần Kim Qui – một biểu tượng của nền văn minh Lạc Việt – rẽ nước lặn xuống biển cùng với An Dương Vương, đã mang theo tất cả những bí mật của nó và để lại một nền văn hóa Đông phương đầy huyền bí.

Như vậy, với sự chứng minh ở trên đã chứng tỏ rằng: Lạc thư

Hà đồ (Hiểu theo nghĩa: Sách của người Lạc Việt viết về Hà đồ) là tiền đề của khoa thiên văn học cổ Văn Lang và là nguyên lý ứng dụng căn bản của thuyết Âm Dương Ngũ hành, từ đó tính toán các hiệu ứng vũ trụ tác động lên tự nhiên, xã hội và đời sống con người.

Phần tiếp theo dưới đây sẽ tiếp tục chứng tỏ với bạn đọc nguyên lý căn bản là Hà đồ trong việc khám phá bí ẩn của 60 hoa giáp, một thành tố quan trọng trong cấu hình đơn vị thời gian ứng dụng trong học thuật cổ Đông phương .





CHƯƠNG II

HÀ ĐỒ VÀ BÍ ẨN 60 HOA GIÁP

Phần này là một sự bổ sung rất quan trọng cho cuốn sách đã xuất bản: *“Thời Hùng Vương và bí ẩn lục thập hoa giáp”*. Nxb Thanh Niên xuất bản lần thứ nhất 1998; Nxb VHNT tái bản năm 2002. Trong cả hai lần xuất bản trước, do hoàn cảnh thiếu thốn tư liệu, nên người viết chỉ đưa ra được một giả thuyết hợp lý cho vấn đề liên quan đến chu kỳ 60 hoa giáp và cội nguồn Âm Dương lịch Đông phương và thiếu phần chứng minh cho vấn đề này.

Từ cuối năm 2003, người viết có điều kiện thu thập được nhiều tư liệu để bổ sung dẫn chứng cho những luận điểm của mình. Những tài liệu của các học giả Trung Hoa cổ mà nội dung của nó chỉ làm rõ hơn tính chân lý của việc đổi chỗ Thủy Hỏa, đã chứng tỏ rõ hơn tính chân lý của nó.

Để tiện việc theo dõi, chương này chia làm 3 phần chính, có nội dung như sau:

1. Bí ẩn 60 hoa giáp trong cổ thư chữ Hán .

Nội dung nói về các luận điểm trong nghiên cứu của các học giả Trung Hoa cổ kim, nhằm giải thích về bảng nạp âm 60 hoa giáp.

2. Hà đồ và nguyên lý nghịch trong cấu thành Lục thập hoa giáp từ cổ thư chữ Hán .

Chứng minh nguyên lý nghịch từ Hà đồ trong việc lập thành của bảng 60 hoa giáp theo cổ thư chữ Hán.

3. Hà đồ và nguyên lý thuận trong cấu thành Lạc thư hoa giáp từ văn minh Lạc Việt .

Chứng minh nguyên lý của bảng *Lạc thư hoa giáp* (Đổi chỗ Thủy Hỏa trong bảng 60 hoa giáp từ sách cổ viết bằng chữ Hán). Xin bạn đọc bắt đầu từ phần 1 dưới đây .

BÍ ẨN 60 HOA GIÁP TRONG CỔ THƯ CHỮ HÁN

Một hệ quả ứng dụng quan trọng của học thuyết vũ trụ quan Âm Dương Ngũ hành chính là lịch pháp và nạp âm trong bảng Hoa giáp với chu kỳ bội số chung nhỏ nhất – một tiền đề cho mọi phương pháp ứng dụng của nó – là 60 năm.

Nhưng bảng nạp âm hoa giáp 60 năm tồn tại trong cổ thư chữ Hán cũng không tránh khỏi một hiện tượng chung cho tất cả các phương pháp ứng dụng khác của thuyết Âm Dương Ngũ hành là không có một nguyên lý lý thuyết là tiền đề cho sự tồn tại của nó và là một điều bí ẩn trải hàng ngàn năm - Kể từ khi nền văn hiến vĩ đại của người Lạc Việt sụp đổ ở miền nam sông Dương Tử.

Chính ông **Thiệu Vĩ Hoa** - một nhà nghiên cứu nổi tiếng Trung Hoa hiện đại - đã phải thừa nhận rằng:

*Nạp âm Ngũ hành trong bảng 60 Giáp Tý **căn cứ theo nguyên tắc gì để xác định; người xưa tuy có bàn đến nhưng không có căn cứ rõ ràng và cũng chưa bàn được minh bạch. Do đó vẫn là huyền bí khó hiểu. Bảng 60 Giáp Tý biến hoá vô cùng; đối với giới học thuật của Trung Quốc cho đến nay vẫn là huyền bí khó hiểu”***

(Trích trong sách: **Chu Dịch và dự đoán học**. Trang 68. Thiệu Vĩ Hoa. Nxb Văn Hoá Thông Tin 1996).

Hàng ngàn năm trôi qua với sự hiện diện của bảng 60 Hoa giáp, cũng đã có nhiều học giả Trung Hoa tìm cách lý giải nguyên lý nạp âm Ngũ hành trong 60 hoa giáp. Bây giờ chúng ta thử tìm hiểu xem họ đã lý giải như thế nào, mà cho đến nay hậu thế vẫn cho là chưa rõ ràng và các nhà nghiên cứu hiện đại vẫn cho rằng huyền bí. Đoạn trích dẫn dưới đây trong bài *Luận Ngũ hành nạp âm*; mục Lý số Dịch bốc, website tuvilyso.com, tư liệu của Không Kiếp Minh Tâm, sẽ cho chúng ta một ý niệm về cách luận giải của người xưa về nguyên lý nạp âm của Ngũ hành trong bảng lục thập hoa giáp.

LUẬN CAN CHI NGŨ HÀNH NẠP ÂM

Sách **Chu Lễ** nói về:

“Danh hiệu của 10 Nhật, danh hiệu của 12 Thời, danh hiệu của 12 Nguyệt, danh hiệu của 12 Tuế, danh hiệu của 28 Tinh Tú” mà về sau Trịnh Huyền giải thích rằng: [i] “Nhật bảo rằng từ Giáp đến Quý; Thời bảo rằng từ Tí đến Hợi; tháng bảo rằng từ Châu đến Đở; Tuế bảo rằng từ Nhịếp Đê Cách đến Xích Phấn Nhực; Tinh Tú bảo rằng

từ Giác đến Chấn”. Thời xưa người ta dùng đó để mà ghi chép năm tháng ngày giờ thành lịch.

Sách **Nhĩ Nhã** giải thích rộng thêm rằng:

”Nguyệt Dương (biệt danh của lịch xưa dùng 10 Can để ghi chép tháng), nguyệt tại Giáp gọi là Tất, tại Ất gọi là Quất, tại Bính gọi là Tu, tại Đinh gọi là Ngũ, tại Mậu gọi là Lệ, tại Kỷ gọi là Tắc (quy tắc), tại Canh gọi Trất, tại Tân gọi là Tắc (bít, lấp), tại Nhâm gọi là Chung, tại Quý gọi là Cực. Nguyệt Danh (biệt danh để ghi chép tháng trong nông lịch—vụ mùa) tháng Giêng là Châu, tháng Hai là Như, tháng Ba là Mị, tháng Tư là Trừ, tháng năm là Niết, tháng Sáu là Thả, tháng Bảy là Tương, tháng Tám là Tráng, tháng Chín là Nguyên, tháng Mười là Dương, tháng Mười Một là Cô, tháng Chạp là Đồ. Tuế Dương (biệt danh của lịch xưa lấy 10 Can để ghi chép năm) Thái Tuế tại Giáp gọi là Phùng Át, tại Ất gọi là Chiêu Mông, tại Bính gọi là Nhu Triệu, tại Đinh gọi là Cường Ngũ, tại Mậu gọi là Trước Ung, tại Kỷ gọi là Đồ Duy, tại Canh gọi là Thương Chương, tại Tân gọi là Trùng Quang, tại Nhâm gọi là Huyền, tại Quý gọi là Chiêu Dương. Tuế Danh (biệt danh của lịch xưa lấy 12 Địa Chi phối với Thái Tuế để ghi năm) Thái Tuế tại Dần gọi là Nhiếp Đề Cách, tại Mão gọi là Đơn Át, tại Thìn gọi là Chấp Từ, tại Tỵ gọi là Đại Hoang Lạc, tại Ngọ gọi là Đơn Ưu Tường, tại Mùi gọi là Hiệp Hiệp, tại Thân gọi là Quân Than, tại Dậu gọi là Tác Ngạc, tại Tuất gọi là Yên Mậu, tại Hợi gọi là Đại Uyên Hiến, tại Tí gọi là Khốn Đôn, tại Sửu gọi là Xích Phấn Nhược”.

Sách **Thái Ung “Độc Đoán”**nói rằng:

”Can là cán (thân) vậy, tên nó có mười ấy là Giáp Ất Bính Đinh Mậu Kỷ Canh Tân Nhâm Quý. Chi là cành nhánh vậy, tên nó có mười hai ấy là Tí Sửu Dần Mão Thìn Tỵ Ngọ Mùi Thân Dậu Tuất Hợi”.

Sách **Lễ Ký “Nguyệt Lệnh”**nói rằng:

”Tháng Xuân lấy Giáp Ất làm đại biểu; tháng Hạ lấy Bính Đinh; tháng Tứ Quý (3,6,9,12) lấy Mậu Kỷ làm đại biểu; còn tháng Thu lấy Canh Tân; tháng Đông thì lấy Nhâm Quý”.

Sách **Sử Ký “Luật Thu”**nói rằng:

”Thất chính 28 xá luật lịch trời vì thế thông khí của Ngũ hành bát chính, trời vì thế thành thực vạn vật. Xá nầy chỗ của nhật nguyệt trú. Xá nầy là khí thư dân ra”.

Chỗ mà sách Sử Ký gọi Bát Chính là khí của tám Tiết đem ứng với gió của tám phương. Gió của tám phương là: Bất Chu Phong, Quảng Mạc Phong, Điều Phong, Minh Thứ Phong, Thanh Minh Phong,

Cảnh Phong, Lương Phong, và Xương Hạp Phong.

- **Điều Phong đóng ở Đông Bắc**, chủ xuất ra vạn vật, hướng về Nam đến ở Tú Cơ. Ở mười hai luật là Thái Thốc, ở thời lệnh là tháng Giêng, ở mười hai chi là Dần. Vạn vật tranh nhau nảy mầm. Lại hướng Nam đến ở Vĩ, ở Phòng. Vạn vật sinh sớm nay đã đến kỳ có hoa như vậy có thể xem thấy được.

- **Minh Thứ Phong đóng ở phương Đông**. Ở mười hai luật là Giáp Chung, ở thời lệnh là tháng Hai, ở mười Can là Giáp Ất, ở mười hai chi là Mão. Thời đó vạn vật xuất ra hết tận, mười phần sum sê tươi tốt. Minh Thứ Phong hướng Nam đến ở Tú Đê, lại đến ở Tú Cang, Tú Giác. Ở mười hai luật là Cô Tảo, ở thời lệnh là tháng Ba, ở mười hai Chi là Thìn. Thời đó vạn vật bỏ cũ, theo mới, tươi sáng, cao vút, rần rỏi.

- **Thanh Minh Phong đóng ở góc Đông Nam**, thúc đẩy vạn vật hướng Tây phát triển. Đầu tiên đến ở Chấn của phương Tây, lại đến ở Dục. Ở mười hai luật là Trọng Lữ, mười hai Chi là Tỵ. Thời đó vạn vật vượng thịnh, lớn mạnh, Dương khí phát triển đạt đến cực điểm. Thanh Minh Phong lại hướng Tây đến ở bảy sao của tú Tinh, Liễu. Ở mười hai luật là Nhụy Tân, ở thời lệnh là tháng Năm. Thời đó vạn vật từ thịnh chuyển thành suy, Dương khí trú xuống bên dưới.

- **Cảnh Phong đóng ở Phương Nam**. Ở mười hai Chi là Ngọ, Mười Can là Bính Đinh. Âm Dương giao nhau, Dương khí giáng xuống, Âm khí thăng lên, vạn vật sắp thành thực.

- **Lương Phong đóng ở góc Tây Nam**, chủ về đất. Ở mười hai luật là Lâm Chung, ở mười hai Chi là Mùi. Thời đó vạn vật thành thực, giàu có, vị ngon. Hướng Bắc tiến đến Phạt, lại đến ở Sâm. Ở mười hai luật là Di Tắc, ở thời lệnh là tháng Bảy, ở mười hai Chi là Thân. Thời đó, Âm khí dần dần thịnh, mở đầu. Thân là giặc của vạn vật, lại lớn mạnh đến Trọc, kế đến ở Lưu. Ở thời lệnh là tháng Tám, mười hai luật là Nam Lữ, mười hai Chi là Dậu. Thời đó vạn vật đều tiếp xúc với đất chết, Dương khí càng suy, mở đầu phục tàng.

- **Xương Hạp Phong đóng ở phương Tây**. Ở mười Can là Canh Tân. Hướng Bắc đến ở Vĩ, lại đến ở Lâu, đạt tới Khuê. Ở mười hai luật là Vô Sạ, ở thời lệnh là tháng Chín, ở mười hai Chi là Tuất. Thời đó vạn vật tận diệt, thu tàng nhập vào khố, Âm khí vượng thịnh, Dương khí không dư. Nhưng vạn vật theo Dương đến hết, lại thuận theo âm mà khởi, không hết hẳn, không dừng hẳn, không đứng lại.

- **Bất Chu Phong đóng ở Tây Bắc** chủ sát sinh, nhưng hướng về phương Đông hành tiến thì chủ mở đầu sinh khí. Nó hướng Đông đến ở Tú Thất lại đến ở Tú Ngụy (chủ đổ nát). Ở mười hai luật là Ứng Chung. Ở thời lệnh là tháng Mười. Ở mười hai con là Hợi. Thời đó

Dương khí đã bắt đầu sinh nhưng lại là mười phần còn nhỏ yếu, không kham nổi dùng vào việc, vì vậy nên vẫn còn phục tàng ở dưới.

- **Quảng Mạc Phong đóng ở phương Bắc**, hướng Đông đến ở Hư, lại đến ở sao Vụ Nữ. Ở mười hai luật là Hoàng Chung, ở thời lệnh là tháng Mười Một, ở mười hai Chi là Tí, ở mười Can là Nhâm Quý. Thời đó Dương khí lớn lên, vạn vật nhận sự nuôi dưỡng ở dưới giống như tháng Mười hoài thai, giáng sinh cũng có thể phán đoán được. Quảng Mạc Phong lại hướng Đông đến ở Khiên Nguu lại đến ở Kiến. Ở thời lệnh là tháng Chạp, ở mười hai luật là Đại Lữ, ở mười hai Chi là Sửu. Thời đó vạn vật đã tự dưỡng thành hình, nhưng vẫn còn chưa phá đất mà xuất ra.

Trên đây là nghĩa lý và nguyên lý mà người ta cho rằng mười Thiên Can và mười hai Địa Chi từ đó lưu hành. Còn mười hai con vật tượng của Tí là chuột, Sửu là trâu, Dần là cọp, Mão là mèo, Thìn là rồng, Tỵ là rắn, Ngọ là Ngựa, Mùi là dê, Thân là khỉ, Dậu là gà, Tuất là chó, Hợi là heo, thì được giải thích như sau.

“Tinh Lịch Khảo Nguyên” nói rằng:

- **Thuyết nói về 12 con vật Cầm Tinh đã có từ rất lâu rồi, không rõ từ đâu lại** (sự thật đến từ Tây Vực). Theo từ sự lưu truyền chép lại ở Tí sử khảo xét về văn hiến, thì từ thời Xuân Thu Chiến Quốc đã có thuyết này. Cho đến 28 tú phối với cầm tượng thì là từ Nguyên Minh về sau mới có việc đó. Quan sát về việc chọn “tượng” đó, chẳng qua là nhân 12 con vật cầm tinh mà khuếch rộng ra thôi. Tại sao mà biết được? Phép này lấy Tí Ngọ Mão Dậu làm bốn trọng cung, mỗi cung quản ba tú, được 12 tú.

Như cung Tí là 3 tú Nữ Hư Ngụy, tú Hư đóng ở giữa vì vậy lấy chuột làm tượng của mình. Nữ là bức (con doi), Ngụy là yến thì chọn nó tựa giống chuột đem phối vào.

Cung Mão là Đê Phòng Tâm, Đê là lạc (con chồn), Tâm là hồ (cáo), Phong ở giữa là thỏ nên lấy thỏ làm tượng của mình (nhưng Việt Nam để mèo vì gần cọp vậy).

Cung Ngọ là Liễu Trinh Trương. Liễu là chương (con hoẵng), Trương là lộc (hươu), Trinh ở giữa là ngựa nên lấy ngựa làm tượng của mình.

Cung Dậu là Vị Mão Tất. Vị là con trĩ, Tất là con quạ, Mão ở giữa là con gà nên lấy gà làm tượng của mình.

Qua đến 8 cung Dần Thân Tỵ Hợi, Thìn Tuất Sửu Mùi thì mỗi cung quản 2 tú, mà lấy tú ở gần cung giữa làm chủ, đóng ở bên thì chọn loài nào tương tự phối vào.

Như cung Thìn, Cang gần giữa cung vì vậy lấy rồng làm tượng

của mình. Giác đóng ở bên nó thì chọn Giao (thuồng luồng) là loại rồng đem phối vào.

Cung Dần, vĩ ở gần giữa cung vì vậy lấy hổ làm tượng của mình. Cơ đóng ở bên nó thì chọn con báo là loài của hổ đem phối vào.

Cung Sửu, Ngưu ở gần giữa cung vì vậy lấy trâu làm tượng của mình. Đẩu ở bên nó thì chọn Hải là loại của trâu đem phối vào. Cung Hợi, Thắt ở gần giữa cung vì vậy lấy lợn làm tượng của mình, Bích đóng ở bên nó thì chọn Dữ là loài của lợn đem phối vào. Cung Tuất, Lâu ở gần giữa cung vì vậy lấy cẩu làm tượng của mình, Khuê ở bên nó thì chọn lang (chó sói) là loài của chó đem phối vào. Cung Thân, Chủy ở gần giữa cung vì vậy lấy hầu (con khỉ) làm tượng của mình, Sâm đóng ở bên nó thì chọn viên (con vượn) là loài của khỉ đem phối vào.

Cung Mùi, Quỷ ở gần giữa cung vì vậy lấy dê làm tượng của mình, Tinh đóng ở gần bên nó thì chọn ngựa là loại của dê đem phối vào.

Cung Tị, Dực ở gần giữa cung vì vậy lấy xà (rắn) làm tượng của mình, Chấn đóng ở bên nó thì chọn dãn (con giun đất) là loài của rắn đem phối vào vậy”.

Theo “**Tinh Lịch Khảo Nguyên**” thì thuyết 12 con vật tượng trưng cho 12 Địa Chi (tuổi) thật là hết sức sáng tỏ vậy! Tuy nhiên, đây chỉ là bước thứ hai, **vì vẫn chưa giải quyết được Nạp Âm của tuổi, tức là Ngũ hành của 60 Hoa Giáp**. Tỷ như Giáp Tý là Hải Trung Kim, vì sao Giáp là Mộc mà hợp với Tý là Thủy lại trở thành Hải Trung Kim?!

Như vậy; qua sự trích dẫn trên thì chúng ta mới chỉ tìm thấy những tư liệu tham khảo có giá trị về nguyên nhân của việc lấy tên 12 con vật để đặt cho 12 Địa chi. Việc tìm nguyên lý cho việc nạp âm vẫn chưa sáng tỏ. Bây giờ chúng ta tiếp tục tìm hiểu trong cổ thư cũng qua bài viết đã dẫn ở trên để tiếp tục tham khảo xem tại sao mà ông Thiệu Vĩ Hoa phải thừa nhận:

Nạp âm Ngũ hành trong bảng 60 Giáp Tý căn cứ theo nguyên tắc gì để xác định; người xưa tuy có bàn đến nhưng không có căn cứ rõ ràng và cũng chưa bàn được minh bạch. Do đó vẫn là huyền bí khó hiểu. Bảng 60 Giáp Tý biến hóa vô cùng; đối với **giới học thuật của Trung Quốc cho đến nay vẫn là huyền bí khó hiểu”**

Thẩm Quát nói:

”Nạp Âm lục thập Giáp Tý, rất ít người biết nguyên lý của nó.

Sự thực là phép của 60 luật lữ cung nhằm làm cung pháp. **Một luật hàm 5 âm, 12 luật tức nạp 60 âm.** Phạm Dương 'Khí' bắt đầu ở phương Đông mà đi về bên phải, Âm 'Khí' khởi từ phương Tây mà đi về bên trái, Âm Dương đan xen nhau mà sinh biến hóa. Chỗ gọi là khí bắt đầu ở phương Đông này là bốn mùa bắt đầu ở Mộc, đi về bên phải chuyển tới Hỏa, Hỏa chuyển tới Thổ, Thổ chuyển tới ở Kim, Kim chuyển tới ở Thủy. Chỗ bảo rằng Âm bắt đầu ở phương Tây này là Ngũ Âm bắt đầu ở Kim, chuyển xoay về bên trái tới Hỏa, Hỏa chuyển tới Mộc, Mộc chuyển tới Thủy, Thủy chuyển tới Thổ (Nạp Âm với Nạp Giáp của Dịch cùng một phương pháp, Càn nạp Giáp mà Khôn nạp Quý, bắt đầu ở Càn mà chung hết ở Khôn. Nạp Âm bắt đầu ở Kim – Kim là Càn vậy, chung ở Thổ – Thổ là Khôn vậy). Phương pháp cơ bản của Nạp Âm là cùng loại với 'thú thê' (lấy vợ) **cách tám sinh con**. Thứ tự của Ngũ hành Nạp Âm là trước trọng sau mạnh, mạnh rồi mới đến quý. Tam nguyên của Độn Giáp đã ghi chép như thế vậy. Giáp Tí là trọng của Kim (Thương của Hoàng Chung), lấy vợ cùng vị tức là Ất Sửu (Thương của Đại Lữ cùng ngôi vị). Bảo rằng là loại của Giáp với Ất, Bình với Đinh. Ở dưới đều phỏng theo thế. Cách tám sinh ra Nhâm Thân ở dưới là mạnh của Kim (Thương của Di Tắc), cách tám đó là Đại Lữ sinh ra Di Tắc vậy. Ở dưới đều phỏng theo thế. Nhâm Thân lấy vợ cùng một ngôi vị là Quý Dậu (Thương của Nam Lữ). Cách tám, Canh Thìn sinh ra ở trên quý của Kim (Thương của Cô Tấy), như thế tam nguyên của Kim hết.

Nếu chỉ lấy thời Dương mà nói thì dựa vào Độn Giáp chuyển thuận: trọng-mạnh-quý. Nếu kiêm nói về vợ thì nghịch chuyển: mạnh-trọng-quý. Canh Thìn lấy vợ Tân Tỵ cùng ngôi vị (Thương của trọng lữ), cách tám ở dưới sinh Mậu Tí, trọng của Hỏa (Chủ Kim của Hoàng Trung). Tam nguyên hết thì đi về bên trái chuyển tới phương Nam, Hỏa Mậu Tí - Kỷ Sửu (Chủ của Đại Lữ) sinh ra Bính Thân, mạnh của Hỏa (Chủ của Di Tắc) Bính Thân lấy vợ Đinh Dậu (Chủ của Nam Lữ) sinh Giáp Thìn, quý của Hỏa (Chủ của Cô Tấy), Giáp Thìn lấy vợ Ất Tỵ (Chủ của Trọng Lữ) sinh Nhâm Tí, trọng của Mộc (Giác của Hoàng Chung). Tam nguyên Hỏa hết thì đi về bên trái chuyển tới phương Đông Nam – Mộc. Như đi về bên trái đến Đinh Tỵ là Cung của Trọng Lữ ngũ âm hết lần một. Quay lại từ Giáp Ngọ, trọng của Kim, lấy vợ Ất Mùi, cách tám sinh Nhâm Dần. Giống như phép của Giáp Tí thì hết ở Quý Hợi (gọi là Nhụy Tân lấy vợ Lâm Chung, trên sinh ra loại của Thái Thốc). Tí đến Tỵ là Dương, vì vậy từ Hoàng Chung đến Trọng Lữ, đều là hạ sinh. Từ Ngọ đến Hợi là Âm, vì vậy từ Lâm Chung đến Ứng Chung đều thượng sinh”.

Qua đoạn trích dẫn những lý giải của Thảm Quát thì phần lý giải nguyên lý nạp âm của ông chỉ ở phần trên; còn đoạn dưới thì chỉ là sự nói về những nguyên tắc có sẵn như “*Cách bát sinh tử*” và nguyên

lý “*Sinh Vương Mộ*” (Mạnh; Trọng; Quý) và những nguyên lý này vẫn được ứng dụng trong *Lạc thư hoa giáp* (Xin được chứng minh ở phần sau). Bây giờ chúng ta xem lại phần đầu đã dẫn của Thẩm Quát:

“Nạp Âm lục thập Giáp Tí, rất ít người biết nguyên lý của nó. Sự thực là phép của 60 luật lữ cung nhằm làm cung pháp. Một luật hàm 5 âm, 12 luật tức nạp 60 âm. Phạm Dương ‘Khí’ bắt đầu ở phương Đông mà đi về bên phải, Âm ‘Khí’ khởi từ phương Tây mà đi về bên trái, Âm Dương đan xen nhau mà sinh biến hóa. Chỗ gọi là khí bắt đầu ở phương Đông này là bốn mùa bắt đầu ở Mộc, đi về bên phải chuyển tới Hỏa, Hỏa chuyển tới Thổ, Thổ chuyển tới ở Kim, Kim chuyển tới ở Thủy. Chỗ bảo rằng Âm bắt đầu ở phương Tây này là Ngũ Âm bắt đầu ở Kim, chuyển xoay về bên trái tới Hỏa, Hỏa chuyển tới Mộc, Mộc chuyển tới Thủy, Thủy chuyển tới Thổ

Qua đoạn trích dẫn ở trên thì chúng ta nhận thấy rằng:

Cho dù bạn xoay chuyển thế nào thì Thẩm Quát vẫn sai.

Điều này được chứng minh như sau:

Chúng ta so sánh chu kỳ đã dẫn (Phần in đậm) của Thẩm Quát với chu kỳ nạp âm Ngũ hành ngay trong cổ thư chữ Hán như sau:

1. Ngũ Âm bắt đầu ở Kim => Giáp Tý/Ất Sửu = Hải trung Kim.

2. Chuyển xoay về bên trái tới Hỏa => Bính Dần/ Đinh Mão = Lư Trung Hỏa.

3. Hỏa chuyển tới Mộc => Mậu Thìn/Kỷ Ty = Đại lâm Mộc.

4. Mộc chuyển tới Thủy

Nhưng tiếp theo Mậu Thìn/ Kỷ Ty trong Lục thập hoa giáp từ cổ thư chữ Hán lại là hai năm: Canh Ngọ/Tân Mùi thuộc Lộ Bàng Thổ?

5. Thủy chuyển tới Thổ

Nhưng trong Lục thập hoa giáp từ cổ thư chữ Hán lại là hai năm: Nhâm Thân/Quý Dậu thuộc Kiếm Phong Kim?

Như vậy, quý vị cũng thấy rằng: Thực tế của chính bảng lục thập hoa giáp từ cổ thư chữ Hán đã phủ nhận cách giải thích của Thẩm Quát. Bản thân ông Thẩm Quát cũng chỉ giải thích chứ chưa chứng minh được nguyên lý của nó.

Bây giờ chúng ta lại xem xét tiếp những sự lý giải sau trong Lã

Hải Tập cũng trong bài viết đã dẫn trên:

”Lã Hải Tập” nói:

”Cho nên vạn vật mới sinh nở tất nguồn gốc ở “Khí”, khí tức Kim. Kim thụ khí, thuận hành thì là Thể của Ngũ hành, nghịch hành thì là Dụng của Ngũ hành. Thuận hành là Thể của Ngũ hành, lấy tương sinh làm thứ tự vì vậy dựa theo thứ tự làm Kim Thủy Mộc Hỏa Thổ. Nghịch hành là Dụng của Ngũ hành, đem phù trợ làm gốc. Như Kim nhân Hỏa bắt đầu mà có thể thành hữu dụng, Hỏa tất bắt đầu từ Mộc mới có thể phát sinh, Mộc không có Thủy tức không được phong phú tốt tươi, Thủy hẳn thác gửi vào Thổ mới có thể dùng mà tích giữ được thành sông nước, vì vậy thứ tự đó là Kim Hỏa Mộc, Thủy Thổ. Cho nên Đại Náo (sau cuộc đại tạo) tạo ra Giáp Tí, tức lấy như thể làm thứ tự của Nạp Âm Ngũ hành. Đại để như vậy vì Kim có thể thu nhận tiếng mà truyền bá khí ra. Phép nầy là: Giáp lấy Ất làm vợ, cách tám sinh con, con sinh cháu mà đi tiếp về sau, kế tục ngôi vị của nó ở đời tiếp. Như Giáp Tí là Kim, Giáp lấy Ất làm vợ, cách tám sinh Nhâm Thân là con. Nhâm lấy Quý làm vợ, cách tám là Canh Thìn tức là cháu. Canh lấy Tân làm vợ, cách tám là Mậu Tí đời Hỏa ngôi vị Kim. Thứ hai nói về Hỏa, Mậu kế tục nó về sau. Mậu lấy Kỷ làm vợ, cách tám là Bính Thân, ấy là con vậy; Bính lấy Đinh làm vợ, cách tám là Giáp Thìn, tức là cháu. Giáp lấy Ất làm vợ, cách tám là Nhâm Tí, đó là ngôi vị đời Mộc. Thứ ba gọi là Mộc, Nhâm kế tục đời nó. Nhâm lấy Quý làm vợ, cách tám làm Canh Thân, ấy là con vậy. Canh lấy lấy vợ Tân, cách tám là Mậu Thìn, ấy là cháu vậy. Mậu lấy vợ Kỷ cách tám là Bính Tí, đó là ngôi vị đời Thủy. Thứ tư gọi là Thủy, Bính kế tục sau nó, Bính lấy vợ Đinh, cách tám là Giáp Thân, ấy là con vậy. Giáp lấy vợ Ất, cách tám là Nhâm Thìn, ấy là cháu vậy. Nhâm lấy vợ Quý, cách tám là Canh Tí, đó là ngôi vị đời Thổ. Thứ năm gọi là Thổ. Canh lấy vợ Tân, cách tám là Mậu Thân, ấy là con vậy. Mậu lấy vợ Kỷ, cách tám là Bính Thìn, ấy là cháu vậy. Bính lấy vợ Đinh, cách tám là Giáp Tí, đó là ngôi vị đời Kim quay trở về. Giáp Ngọ, Ất Mùi khởi như phép trước. Đúng là vì vậy mới có thuyết ngũ Tí quy Canh, Đạo gia lưu truyền chọn nghĩa nầy dùng để phối ngôi vị của ngũ phương, tự số đầu Can Tí đến chữ Canh thì là số đó. Giáp Tí Kim, từ số Giáp đến bảy thì gặp Canh, nên phương Tây Kim được thất (7) khí. Mậu Tí là Hỏa, từ Mậu Tí đến ba số thì gặp Canh, nên phương Nam Hỏa được tam (3) khí. Nhâm Tí là Mộc, từ Nhâm đến chín số thì gặp Canh, nên phương Đông Mộc được cửu khí. Bính Tí là Thủy, từ Bính đến năm số thì gặp Canh, nên phương Bắc Thủy được ngũ khí. Canh Tí là Thổ, thì tự được một là nhất khí ở phương giữa. Ấy là ngũ Tí quy Canh. Chính là biết Kim nầy thụ khí trước tiên, thuận hành thì là Thể của Ngũ hành, nếu nghịch hành là Dụng của Ngũ hành. Vì vậy 60 Giáp Tí Nạp Âm nầy, lấy làm Dụng của vạn vật”.

Qua đoạn trích dẫn ở trên thì bạn đọc cũng nhận thấy rằng: theo Lã Hải Tập thì nguyên lý của nạp âm Ngũ hành chỉ ở đoạn trên. Đoạn dưới cũng chỉ diễn tả cụ thể hơn về nguyên tắc “*Cách bát sinh tử*” (Nguyên lý này vẫn ứng dụng trong Lạc thư hoa giáp. Xin chứng minh ở phần sau). Nhưng chính nguyên lý này lại bị phủ nhận ngay trong bảng lục thập hoa giáp trong cổ thư chữ Hán. Bởi vì khi kết thúc hành Kim – Chu kỳ 24 năm – theo nguyên lý “*Cách bát sinh tử*” thì con của Kim phải là Thủy ; nhưng trong nạp âm Ngũ hành từ cổ thư chữ Hán lại là Hỏa).

Bây giờ chúng ta xem lại đoạn trên trong phần trích dẫn từ **Lã Hải Tập**:

*“Cho nên vạn vật mới sinh nở tất nguồn gốc ở “Khí”, khí tức Kim. Kim thụ khí, thuận hành thì là Thể của Ngũ hành, nghịch hành thì là Dụng của Ngũ hành. Thuận hành là Thể của Ngũ hành, lấy tương sinh làm thứ tự vì vậy dựa theo thứ tự làm Kim Thủy Mộc Hỏa Thổ. **Nghịch hành là Dụng của Ngũ hành, đem phù trợ làm gốc. Như Kim nhân Hỏa bắt đầu mà có thể thành hữu dụng, Hỏa tất bắt đầu từ Mộc mới có thể phát sinh, Mộc không có Thủy tức không được phong phú tốt tươi, Thủy hẳn thác gửi vào Thổ mới có thể dùng mà tích giữ được thành sông nước, vì vậy thứ tự đó là Kim Hỏa Mộc, Thủy Thổ.** Cho nên Đại Náo (sau cuộc đại tạo) tạo ra Giáp Tý, tức lấy như thế làm thứ tự của Nạp Âm Ngũ hành. Đại để như vậy vì Kim có thể thu nhận tiếng mà truyền bá khí ra.*

Như vậy, qua đoạn trích dẫn trên, quý vị cũng nhận thấy rằng: Với phương pháp so sánh và chứng minh tương tự với Thẩm Quát ở trên, chúng ta cũng không thấy tính qui luật nào trong chính cách nạp âm Ngũ hành trong cổ thư chữ Hán phù hợp với lập luận (Phần in đậm) của **Lã Hải Tập**. Xin quý vị quan tâm xem phần so sánh dưới đây:

* Kim nhân Hỏa mà bắt đầu => Giáp Tý/ Ất Sửu.

Với hiện tượng này thì hợp lý với luận đề giải thích của **Lã Hải Tập** qua câu “Nghịch hành là Dụng của Ngũ hành”. Trong trường hợp này là sự tương tác trực tiếp giữa hai hành nghịch hành là *Hỏa & Kim*.

* Nhưng đến trường hợp tiếp theo của nạp âm trong lục thập hoa giáp từ cổ thư chữ Hán là **Bính Dần; Đinh Mão** thuộc Lư Trung Hỏa thì lại không thể giải thích được bằng luận đề trên:

Hỏa tất bắt đầu từ Mộc mới có thể phát sinh...

Như vậy; trong trường hợp này; thì nguyên nhân của Hỏa lại là lý tương sinh: **Mộc sinh Hỏa** và nó lại tự phản bác với luận đề Nghịch hành ở trên?

* Trường hợp nạp âm tiếp theo Bính Dần/ Đinh Mão trong bảng lục thập hoa giáp theo cổ thư chữ Hán là: Mậu Thìn/ Kỷ Ty thuộc Đại Lâm Mộc cũng không thể giải thích bằng cả lý thuận lẫn nghịch theo **Lã Hải Tập**:

"Mộc không có Thủy tức không được phong phú tốt tươi, Thủy hắt thác gửi vào Thổ mới có thể dùng mà tích giữ được thành sông nước".

Như vậy, đến lần này thì có đến ba hành liên hệ sinh khắc mới giải thích được và phủ nhận luôn chính luận đề của tác giả **Lã Hải Tập**:

Mộc (của hai năm Mậu Thìn/ Kỷ Ty: Đại lâm Mộc) do **Thủy** sinh. Thủy lại phải nương vào **Thổ** để tồn tại?

Bây giờ chúng ta lại tiếp tục xem phần trích dẫn sau trong Khảo Nguyên cũng trong bài viết đã dẫn ở trên.

"Khảo Nguyên"nói rằng:

"Ngũ hành thứ tự lấy bắt đầu là khí, cuối cùng là hình thì "Hong Phạm" là Thủy, Hỏa, Mộc, Kim, Thổ quả là vậy. Lấy làm thứ tự đem trải ra ở bốn mùa tương sinh, thì "Nguyệt hội" ở Mộc, Hỏa, Thổ, Kim, Thủy quả là vậy. Đem chính đốn trị lý Ngũ Tài (giống như Ngũ hành) tương khắc làm thứ tự thì "Ngũ Mộ" là Thủy, Hỏa, Kim, Mộc, Thổ quả là vậy. Nạp Âm Ngũ hành bắt đầu Kim, thứ đến Hỏa, thứ đến Mộc, thứ đến Thủy, thứ đến Thổ, đã không có gốc đầu - cuối của nó, lại không dùng sinh khắc, vì vậy thuyết này chẳng biết nó ở đâu đến. Khảo sát rõ nghĩa của nó, đại để là theo lời dạy của tổ tiên lấy ý của Dịch tượng, tức là lý của Tiên Thiên – Hậu thiên bát quái vậy.

Giáp Tí, Ất Sửu là Kim thượng nguyên; Nhâm Thân, Quý Dậu là Kim trung nguyên; Canh Thìn, Tân Ty là Kim hạ nguyên, tức Tam Nguyên thì đủ một vòng. Sau đó chuyển tới ở Mậu Tí, Kỷ Sửu là Hỏa thượng nguyên; Bính Thân Đinh Dậu là Hỏa trung nguyên, Giáp Thìn Ất Ty là Hỏa hạ nguyên. Từ đó về sau đều dựa vào thứ tự Kim, Hỏa, Mộc, Thủy, Thổ mà dùng nhạc luật cùng ngôi vị với thú thể (lấy vợ), phép cách bát sinh con, cuối cùng đến Đinh Ty mà nạp Âm tiểu thành vậy. Lại từ Giáp Ngọ, Ất Mùi là Kim thượng nguyên khởi như

phép trước, đến cuối cùng ở Đinh Hợi, mà nạp Âm đại thành vậy.

Theo 10 Can, 12 Chi đan xen nhau là 60, năm âm (âm thanh), 12 luật nhân với nhau cũng là 60. Giáp Tí Kim, Ất Sửu cũng là Kim, lấy vợ cùng ngôi vị vậy. Ất Sửu Kim mà Nhâm Thân lại là Kim, cách bát sinh con vậy. Một lần đi tất cả Tam Nguyên mà sau chuyển sang đi tiếp, giống như Xuân có ba tháng mạnh-trọng-quý mà sau chuyển sang Hạ vậy. Từ Giáp Tí đến Đinh Tỵ mà Tam Nguyên Ngũ hành được một vòng. Giống như Dịch đi ba vạch là tiểu thành vậy. Từ Giáp Ngọ đến Đinh Hợi mà Tam Nguyên Ngũ hành lại được một vòng nữa, giống như Dịch đi sáu vạch là đại thành vậy. Cách lập phép đó đều ứng với luật lữ”.

Qua phần trích dẫn trên thì người viết không cần phải chứng minh. Vì chính sách **Khảo nguyên** đã viết:

Vì vậy, **thuyết này chẳng biết nó ở đâu đến**. Khảo sát rõ nghĩa của nó, đại để là theo lời dạy của tổ tiên lấy ý của Dịch tượng, tức là lý của Tiên Thiên – Hậu thiên bát quái vậy.

Chúng ta lại tiếp tục khảo sát sự lý giải trong cổ thư chữ Hán sau đây.

KHỞI SỐ NẠP ÂM CAN CHI HỢP NGŨ HÀNH

Số của Nạp Âm: Giáp Kỷ, Tí Ngọ trị số là 9; Ất Canh, Sửu Mùi trị số là 8; Bính Tân, Dần Thân trị số là 7; Đinh Nhâm, Mão Dậu trị số là 6; Mậu Quý, Thìn Tuất trị số là 5; Tỵ Hợi trị số là 4. Điều này trong “Vân Đài Loại Ngữ” thấy cụ Lê Quý Đôn có nhắc đến, nhưng không hề cho biết trị số của nó do đâu mà có. Nay lại thấy “**Hiệp Kỷ Biện Phương Thư**” giải thích hết sức rõ ràng nên xin chép lại nguyên văn để độc giả tham khảo.

”**Lã Hải Tập**” nói:

”Hoặc hỏi: Số của Tiên Thiên duyên theo đâu mà khởi? Tà đáp rằng: Số cực ở 9, từ 9 lui ngược lại dùng, vì vậy Giáp Kỷ, Tí Ngọ 9; Ất Canh, Sửu Mùi 8; Bính Tân, Dần Thân 7; Đinh Nhâm, Mão Dậu 6; Mậu Quý, Thìn Tuất 5; Thiên Can đã hết mà Địa Chi một mình còn thừa ra Tỵ Hợi, lấy Tỵ Hợi được 4 là hết ở đó. Hơn nữa, Hợi là thiên môn, Tỵ là địa hộ, ngôi vị của thuần Dương, là then chốt của việc đóng mở cho nên là mấu chốt của Ngũ hành”.

”**Thụy Quế Đường Hạ Lục**” nói rằng:

”Nạp Âm của 60 Giáp Tí lấy âm (thanh) của Kim Mộc Thủy Hỏa Thổ mà sáng tỏ vậy. **1-6 là Thủy, 2-7 là Hỏa, 3-8 là Mộc, 4-9 là Kim, 5-10 là Thổ.**(*) Như vậy trong Ngũ hành, duy Kim Mộc có Âm

của tự nhiên, Thủy Hỏa, Thổ hãm là mượn nhau mà sau thành âm. Đại thể Thủy mượn Thổ, Hỏa mượn Thủy, Thổ mượn Hỏa, vì vậy âm Kim 4-9, âm Mộc 3-8, âm Thủy 5-10, âm Hỏa 1-6, âm Thổ 2-7. (Như thế càng khó luận bàn và xác định nên Mai Cốc Thành chê). Giáp Kỷ, Tí Sửu 9; Ất Canh, Sửu Mùi 8; Bính Tân, Dần Thân 7; Đinh Nhâm, Mão Dậu 6; Mậu Quý, Thìn Tuất 5; Tỵ Hợi 4. Căn cứ như thế thì Giáp Tí Ất Sửu hợp lại thành 34 số, 4 là số của Kim vì vậy Giáp Tí Ất Sửu Nạp Âm là Kim. Mậu Thìn Kỷ Tỵ hợp số là 23, 3 là số của Mộc. Canh Ngọ Tân Mùi hợp số là 32, 2 là số của Hỏa, Thổ mượn âm của Hỏa, vì vậy Canh Ngọ, Tân Mùi Nạp Âm là Thổ. Giáp Thân Ất Dậu hợp số 30, 10 là Thổ, Thủy mượn âm của Thổ, vì vậy là Thủy. Mậu Tí Kỷ Sửu hợp số 31, 1 là Thủy, Hỏa mượn âm của Thủy, vì vậy là Hỏa. Phạm 60 Giáp Tí chẳng cái nào không như thế. Đó chính là Nạp Âm 60 Giáp Tí từ đó lại”.

Qua đoạn trích dẫn trên thì quý vị quan tâm cũng nhận thấy rằng cách giải thích quy vào những con số và để có thể có sự trùng khớp những hệ số này thì lập luận lại khiên cưỡng. Xin quý vị quan tâm xem lại đoạn trích dẫn sau đây:

Duy Kim Mộc có Âm của tự nhiên, Thủy Hỏa, Thổ hãm là mượn nhau mà sau thành âm.

Bởi thế cho nên:

Như thế càng khó luận bàn và xác định nên Mai Cốc Thành chê.

Chúng ta lại tiếp tục xét một cách giải thích khác trong cổ thư; qua đoạn trích dẫn sau:

”Tinh Lịch Khảo Nguyên” nói:

”Chỗ nói ở trên là Dương Hùng luận “Thái Huyền” thanh luật chỗ chép về số. Phạm hai Can, hai chi hợp nhau, ngoài ra số được 49 là Kim được 16 là Hỏa, được 38 là Mộc, được 50 là Thủy, được 27 là Thổ. Như Giáp Tí đều 9, được số 18; Ất Sửu đều được số 16; hợp lại là 34, vì vậy là Kim. Nhâm 6 – Thân 7, được số 13; Quý 5 – Dậu 6, được số 11; hợp lại được 24, vì vậy cũng là Kim. Ngoài ra theo số mà suy ra, không trường hợp nào mà không như vậy. Nhưng chỗ phối 1 với 6, 2 với 7, các hạng số với số của Hà đồ không giống nhau. Nay theo số Đại Diễn là 50 chỉ dùng 49 lấy hợp số của hai

****Chú thích: 1-6 là Thủy, 2-7 là Hỏa, 3-8 là Mộc, 4-9 là Kim, 5-10 là Thổ.***

Bạn đọc lưu ý: Đây chính là độ số và phương vị của Hà đồ. Sẽ được chứng minh ở phần sau.

Can, hai chi lại. Trong 49 giảm bớt đi, số thừa đủ 10 trở đi dư 1, 6 là Thủy; dư 2, 7 là Hỏa; dư 3, 8 là Mộc; dư 4, 9 là Kim; dư 5, 10 là Thổ, đều dùng chỗ Ngũ hành sinh làm Nạp Âm, như thế thì giống với Hà đồ. Lại như phép đếm cổ thì dùng sách thừa để định cơ (lê) ngẫu (chấn), như thế dùng số thừa để định Ngũ hành, lý đó đúng và hợp nhau vậy. Như Giáp là 9, Tí là 9; Ất là 8, Sửu là 8, tổng cộng là 34, lấy 49 trừ cho 34 dư ra 15, bỏ 10 không dùng, lấy 5 là Thổ mà Thổ sinh Kim, vì vậy đặt là Kim. Bính Dần, Đinh Mão hợp số là 26, lấy 49 trừ cho 26 dư ra 23, bỏ 20 không dùng, lấy 3 là Mộc mà Mộc sinh Hỏa, vì vậy đặt là Hỏa. Mậu Thìn, Kỷ Tỵ hợp số là 23, lấy 49 trừ cho 23 dư ra 26, bỏ 20 không dùng, lấy 6 là Thủy mà Thủy sinh Mộc, vì vậy đặt là Mộc. Canh Ngọ, Tân Mùi hợp số là 32, lấy 49 trừ đi cho 32 dư ra 17, bỏ 10 không dùng, lấy 7 là Hỏa mà Hỏa sinh Thổ, vì vậy đặt là Thổ. Ngoài ra phỏng theo như thế”.

Trên cơ sở nội dung trích dẫn trên, người viết bài này đã chịu khó tính đủ 60 hoa giáp và cho thấy phương pháp tính và dùng lý tương sinh của Ngũ hành qua số tính được như trên thì hoàn toàn trùng khớp. Nhưng sự trùng khớp đó lại chưa thể nói lên được nguyên lý và phương pháp nạp Âm của Ngũ hành. Điều này mới chỉ thể hiện sự tìm ra một qui tắc trùng khớp trong cách nạp âm theo cổ thư chữ Hán mà thôi. Nhưng qui tắc qua sự tính toán đó có phải đúng là nguyên lý nạp âm hay không thì lại là một vấn đề khác. Qui tắc này sẽ được chứng tỏ nguyên lý của chính nó và lại không phải nguyên lý nạp âm của Ngũ hành trong bảng 60 hoa giáp trong cổ thư chữ Hán. Điều này xin được chứng minh ở phần sau.

Theo Dương Hùng “**Thái Huyền Kinh**” nói rằng:

“Số 9 của Tí Ngọ, Sửu Mùi 8, Dần Thân 7, Mão Dậu 6, Thìn Tuất 5, Tỵ Hợi 4, vì vậy Luật 42, Lữ 36, gộp số của Luật Lữ hoặc Hoàn, hoặc Phủ, hễ là số của 78 là số của Hoàng Chung lập ở đó. Lấy nó làm độ, đều sinh Hoàng Chung”.

Lại nói rằng:

“Số 9 của Giáp Kỷ, Ất Canh 8, Bính Tân 7, Đinh Nhâm 6, Mậu Quý 5. Thanh sinh ở nhật, luật sinh ở thời. Thanh lấy tính chất, luật lấy hòa thanh, thanh luật hợp với nhau mà bát âm sinh”.

Tông phái trải qua nhiều đời đến nay, đến đó là số của thiên nhiên. Nhìn lại chỗ Giáp Kỷ, Tí Ngọ tại sao lại lấy là 9; Ất Canh, Sửu Mùi tại sao lại lấy là 8, thì hiếm có việc luận bình chính xác ở đó. Nay xét Tí Ngọ này là chỗ Càn Chấn nạp vào; Sửu Mùi này là chỗ nạp vào của Khôn Tốn; Dần Thân này là chỗ Khảm nạp vào; Mão Dậu này là chỗ Ly nạp vào; Thìn Tuất này là chỗ Cấn nạp vào; Tỵ Hợi

này là chỗ Đoài nạp vào. Số Dương cực ở 9, số Âm cực ở 8, vì vậy Càn Khôn được vậy. Chấn Tốn trưởng mà thống quản ở phụ mẫu, ngoài ra theo thứ tự trở xuống. Nhị Đại (cha mẹ), lục tử (6 con), thứ tự của nam nữ trưởng thiếu (lớn, nhỏ). Trật tự như vậy không rối loạn thật không ai có thể cưỡng ép làm được. Nếu lấy thứ tự 10 ngày, thì lại tùy theo hóa khí thọ yếu của số mà cũng không tạo tác một chút nào ở trong đó. Giáp Kỷ là Thổ, Thổ hết, từ cổ xưa không bị hủy, tự tách rời ra là vì trần, rong chơi trống trải láng giềng mà chất của nó vốn tại ở đó là rất thọ, vì vậy số là 9. Chỗ tiếp theo thì là Kim, tuy hỏa rên nung cũng có thời là khí tán ra của chất tro mà kiên cố là vạn vật vương vậy. Ất Canh là Kim vậy, vì vậy tiếp theo Giáp Kỷ. Lại tiếp nữa là Thủy. Gió nóng ban ngày mà Hỏa nung nấu cũng có thời khô cạn hết mà chẳng bằng Kim, nó nhu nhược chuyển vận mới có thể thọ lâu dài mà chẳng bằng vật vậy. Bính Tân Thủy vậy, vì vậy tiếp theo Ất Canh, lại tiếp theo nữa là Mộc. Trong một năm tươi tốt hay héo rụng có trong định kỳ. Đinh Nhâm là Mộc vậy, vì vậy tiếp theo Bính Tân, lại theo nữa thì là Hỏa. KHông một ngày một đêm hiển lộ ra hay u ám cũng có định kỳ, Mậu Quý là Hỏa vậy, vì vậy tiếp theo là Đinh Nhâm. Còn Giáp Kỷ Thổ sinh Ất Canh Kim, Kim sinh Bính Tân Thủy, Thủy sinh Đinh Nhâm Mộc, Mộc sinh Mậu Quý Hỏa. Chồng chất mà xuống dưới. Lại là số tự nhiên như vậy. Nhưng tại sao không có 10 và 1, 2, 3? Nói rằng số hết ở 9, 10 tức là 1 vậy. Ví bằng 1, 2, 3 chính là đại số của Thiên-Địa-Nhân, không được cố ý ký gửi ở KHông của một ngày, một thời. Còn nói 9-8-7-6-5-4, thì 1-2-3 ở tại gốc của chúng. Vì vậy Hoàng Chung là 81, 12 thời chỉ được 78, mà Dương Tử nói rằng số của Hoàng Chung lập ở đó. Đại để đã hư hàm ba số mà thành 81 vậy.

Lời lý giải trong **Thái huyền kinh** ở trên quanh co khiên cưỡng và tạp loạn. Quý vị quan tâm chắc cũng nhận thấy, nên xin được miễn bàn.

Bây giờ, chúng ta lại tiếp tục quán xét sự luận về ngũ Âm liên hệ Ngũ hành nạp âm trong cổ thư chữ Hán trong đoạn trích dẫn sau đây. Trong phần trích dẫn này, người viết trích dẫn nguyên văn, nhưng bố cục lại cho dễ hiểu.

NGŨ HÀNH NGŨ ÂM

Thuộc Thổ:

Giáp Tí-Ất Sửu, Nhâm Thân-Quý Dậu, Canh Thìn-Tân Ty: **Cung**
Sinh Kim Giáp Ngọ-Ất Mùi, Nhâm Dần-Quý Mão, Canh Tuất-Tân Hợi

Thuộc Kim:

Bính Tí-Đinh Sửu, Giáp Thân-Ất Dậu, Nhâm Thìn-Quý Ty:

Thương

Sinh Thủy Bính Ngọ-Đinh Mùi, Giáp Dần-Ất Mão, Nhâm Tuất-Quý Hợi

Thuộc Mộc:

Mậu Tí-Kỷ Sửu, Bính Thân-Đinh Dậu, Giáp Thìn-Ất Tỵ : **Giác**
Sinh Hỏa Mậu Ngọ-Kỷ Mùi, Bính Dần-Đinh Mão, Giáp Tuất-Ất Hợi

Thuộc Hỏa:

Canh Tí-Tân Sửu, Mậu Thân-Kỷ Dậu, Bính Thìn-Đinh Tỵ: **Chủy**
sinh Thổ Canh Ngọ-Tân Mùi, Mậu Dần-Kỷ Mão, Bính Tuất-Đinh Hợi.

Thuộc Thủy:

Nhâm Tí-Quý Sửu, Canh Thân-Tân Dậu, Mậu Thìn-Kỷ Tỵ: **Vũ**
sinh Mộc Nhâm Ngọ-Quý Mùi, Canh Dần-Tân Mão, Mậu Tuất-Kỷ Hợi

Chu Tử nói rằng: “Thanh nhạc là Thổ sinh Kim Mộc Hỏa Thuỷ”.
Hong Phạm” là Thủy Hỏa Mộc Kim Thổ. Đại để nạp âm là lấy Can Chi phân phối ở ngũ âm mà bản âm nơi sinh của Ngũ hành, tức là chỗ nạp âm của Can Chi của nó.

@ Bắt đầu là:

Cung/ Thương/ Giác/ Chủy/ Vũ, nạp Giáp/ Bính/ Mậu/ Canh/
Nhâm vào, lấy hệ ngũ Tí mà tùy theo đó ngũ Sửu.

* Cung được Giáp Tí.

* Thương được Bính Tí.

* Giác được Mậu Tí.

* Chủy được Canh Tí.

* Vũ được Nhâm Tí.

Cung là Thổ, Thổ sinh Kim, vì vậy Giáp Tí-Ất Sửu nạp âm Kim.

Thương là Kim, Kim sinh Thủy, vì vậy Bính Tí-Đinh Sửu nạp âm là Thủy.

Giác là Mộc, Mộc sinh Hỏa, vì vậy Mậu Tí, Kỷ Sửu nạp âm Hỏa.

Chủy là Hỏa, Hỏa sinh Thổ, vì vậy Canh Tí-Tân Sửu nạp âm Thổ.

Vũ là Thủy, Thủy sinh Mộc, vì vậy Nhâm Tí, Quý Sửu nạp âm Mộc.

@Thứ hai tiếp:

Thương/ Giác/ Chủ/ Vũ/ Cung, nạp với Giáp/ Bính/ Mậu/ Canh/ Nhâm là hệ ngũ Dần mà tùy theo lấy ngũ Mão.

- * Thương Kim với Giáp Dần-Ất Mão, nạp âm Thủy.*
- * Giác Mộc được Bính Dần-Đinh Mão nạp âm Hỏa.*
- * Chủ Hỏa được Mậu Dần-Kỷ Mão nạp âm Thổ.*
- * Vũ Thủy được Canh Dần-Tân Mão nạp âm Mộc.*
- * Cung Thổ được Nhâm Dần-Quý Mão nạp âm Kim.*

@ Thứ ba tiếp:

Là Giáp/ Chủ/ Vũ/ Cung/ Thương, nạp với Giáp/ Bính/ Mậu/ Canh/ Nhâm, lấy ngũ Thìn mà tùy theo lấy ngũ Tỵ.

- * Giác Mộc được Giáp Thìn-Ất Tỵ nạp âm Hỏa.*
 - * Chủ Hỏa được Bính Thìn-Đinh Tỵ nạp âm Thổ.*
 - * Vũ Thủy được Mậu Thìn-Kỷ Tỵ nạp âm Mộc.*
 - * Cung Thổ được Canh Thìn-Tân Tỵ nạp âm Kim.*
 - * Thương Kim được Nhâm Thìn-Quý Tỵ nạp âm Thủy.*
- Ở trên lục Giáp mới được một nửa, nạp âm tiểu thành.*

@Thứ tư:

Quay trở lại lấy Cung/ Thương/ Giác/ Chủ/ Vũ, nạp với Giáp/ Bính/ Mậu/ Canh/ Nhâm. Lấy ngũ Ngọ mà tùy theo lấy ngũ Mùi.

- * Cung Thổ được Giáp Ngọ-Ất Mùi nạp âm Kim.*
- * Thương Kim được Bính Ngọ-Đinh Mùi nạp âm Thủy.*
- * Giáp Mộc được Mậu Ngọ-Kỷ Mùi nạp âm Hỏa.*
- * Chủ Hỏa được Canh Ngọ-Tân Mùi nạp âm Thổ.*
- * Vũ Thủy được Nhâm Ngọ-Quý Mùi nạp âm Mộc.*

@Thứ năm:

Quay lại lấy Thương/ Giác/ Chủ/ Vũ/ Cung nạp Giáp/ Bính/ Mậu/ Canh/ Nhâm, lấy ngũ Thân mà tùy theo lấy ngũ Dậu.

- * Thương Kim được Giáp Thân-Ất Dậu nạp âm Thủy.*
- * Giác Mộc được Bính Thân-Đinh Dậu nạp âm Hỏa.*
- * Chủ Hỏa được Mậu Thân-Kỷ Dậu nạp âm Thổ.*
- * Vũ Thủy được Canh Thân-Tân Dậu nạp âm Mộc.*

* *Cung Thổ* được *Nhâm Thân-Quý Dậu* nạp âm Kim.

@**Thứ sáu**

Tiếp quay lại lấy *Giác/ Chuỷ/ Vũ/ Cung/ Thương* nạp *Giáp/ Bình/ Mậu/ Canh/ Nhâm*, lấy ngũ *Tuất* mà tùy theo lấy ngũ *Hợi*.

* *Giác Mộc* được *Giáp Tuất-Ất Hợi* nạp âm Hỏa.

* *Chuỷ Hỏa* được *Bính Tuất-Đinh Hợi* nạp âm Thổ.

* *Vũ Thủy* được *Mậu Tuất-Kỷ Hợi* nạp âm Mộc.

* *Cung Thổ* được *Canh Tuất-Tân Hợi* nạp âm Kim.

* *Thương Kim* được *Nhâm Tuất-Quý Hợi* nạp âm Thủy.

Ấy là toàn bộ lục *Giáp* mà âm đại thành vậy. Dương sinh ở *Tí*, từ *Giáp Tí* lấy đến *Quý Tỵ*. Âm sinh ở *Ngọ*, từ *Giáp Ngọ* lấy đến *Quý Hợi*. Vì vậy 30 mới quay lại lấy *Cung* khởi *Cung* là quân. *Thương* là thần, *Giác* là dân, đều nhập vào đạo (đường) vậy. Vì thế đều có thể lấy làm đầu. *Chuỷ* là việc, *Vũ* là vật, đều nhập vào chỗ dùng vì vậy không thể lấy làm đầu. Ấy là lấy hết ba *Giáp* mà quay lại bắt đầu ở *Cung*. *Can* là thiên, *Chi* là Địa, âm (nạp âm Ngũ hành) là người *Ngũ hành của tam tài đủ vậy*".

Qua đoạn trích dẫn trên thì quý vị cũng nhận thấy một sự trùng khớp trong việc lý giải sự tương quan giữa *Ngũ Âm cổ* là:

Cung/Thương/ Giốc (Giác)/ Chuỷ/Vũ và sự liên hệ suy luận trùng khớp với Ngũ hành nạp âm trong lục thập hoa giáp từ cổ thư chữ Hán.

Nhưng một sự suy luận trùng khớp khi *Ngũ Cung* có qui luật là *Ngũ hành* (*Cung* thuộc *thổ*; *Thương* thuộc *Kim*...) và tính qui luật (*Sẽ* được minh chứng ở phần sau) của bảng lục thập hoa giáp từ cổ thư chữ Hán là việc không có gì là lạ. ***Một sự liên hệ trùng khớp không có nghĩa là người ta đã tìm ra được nguyên lý của nó.***

Cho đến lúc này, chúng ta vẫn chưa tìm thấy một sự chứng minh nguyên lý *Ngũ hành* nạp âm của bảng *Lục thập Hoa giáp* từ các nhà *Lý học Hán*. Đến đây, đoạn trích dẫn đã quá dài. Nhưng người viết không thể ngắt đoạn vì để bảo đảm tính khách quan trong việc đi tìm chân lý. Bởi vậy, xin quý vị quan tâm xem tiếp đoạn trích dẫn cuối cùng sau đây.

Đào Tông Nghi nói rằng:

"*Giáp Tí-Ất Sửu* là *Hải Trung Kim*. *Tí* thuộc *Thủy* lại là cái hồ,

lại là đất vượng của Thủy, kiêm Kim tử ở Tí, Mộ ở Sửu, Thủy vượng mà Kim tử Mộ, vì vậy đặt là Hải Trung Kim (vàng dưới biển).

Bính Dần-Đinh Mão là Lô Trung Hỏa, Dần là tam Dương, Mão là tứ Dương (thuộc quẻ Đại Tráng của 12 quẻ tiêu tức) nên Hỏa đã đắc địa, lại được Mộc của Dần Mão mà sinh ra như thế thời đó trời đất như mỡ lò ra, vạn vật bắt đầu sinh vì vậy gọi là Lô Trung Hỏa (lửa trong lò).

Mậu Thìn-Kỷ Tỵ là Đại Lâm Mộc. Thìn là chốn thôn dã. Tỵ là lục Dương (thuần Dương, Tỵ là quẻ Càn của 12 quẻ tiêu tức), Mộc đến lục Dương thì cành tốt tươi, lá rậm rạp phong phú. Lấy sự tốt tươi thịnh vượng của Mộc mà vốn ở chốn thôn dã, vì vậy đặt là Đại Lâm Mộc (cây rừng lớn).

Canh Ngọ-Tân Mùi là Lộ Bàng Thổ, Mộc ở trong Mùi (vì Mùi tàng Can Ất) mà sinh vượng Hỏa của ngôi vị Ngọ. Hỏa vượng thì Thổ bị đốt khô đi, Mùi có thể nuôi nắng vạn vật, giống như lộ bàng thổ, vì vậy đặt là Lộ Bàng Thổ (đất bên đường).

Nhâm Thân-Quý Dậu là Kiếm Phong Kim. Thân Dậu là chính vị của Kim, Kim Lâm Quan ở Thân, Đế Vượng ở Dậu, Kim đã sinh vượng thì thành cương (là thép) vậy, cương thì vượt hơn ở kiếm phong, vì vậy đặt là Kiếm Phong Kim (kim mũi kiếm).

Giáp Tuất-Ất Hợi là Sơn Đầu Hỏa. Tuất Hợi là thiên Môn, Hỏa chiếu thiên môn, ánh sáng của nó lên rất cao, chí cao vô thượng, vì vậy đặt là Sơn Đầu Hỏa (lửa đầu núi).

Bính Tí-Đinh Sửu là Giản Hạ Thủy. Thủy vượng ở Tí, suy ở Sửu, vượng mà lật lại là suy thì không thể là giang hà (sông lớn) được, vì vậy đặt là Giản Hạ Thủy (nước dưới khe).

Mậu Dần-Kỷ Mão là Thành Đầu Thổ. Thiên Can Mậu Kỷ thuộc thổ của Dần là Cấn sơn, thổ tích lại mà thành núi, vì vậy đặt là Thành Đầu Thổ (đất đầu thành).

Canh Thìn-Tân Tỵ là Bạch Lạp Kim (hợp Kim của thiết và chì), Kim Duỡng ở Thìn, Sinh ở Tỵ hình chất mới sơ thành, chưa thể vững chắc ích lợi được, vì vậy đặt là Bạch Lạp Kim (kim trong nến).

Nhâm Ngọ-Quý Mùi là Dương Liễu Mộc. Mộc Tử ở Ngọ, Mộ ở Mùi, Mộc đã Tử Mộ tuy được Thủy của Thiên Can Nhâm Quý sinh để sống, chung lại là nhu nhược, vì vậy đặt là Dương Liễu Mộc (cây dương liễu).

Giáp Thân-Ất Dậu là Tỉnh Tuyền Thủy. Kim Lâm Quan ở Thân, Đế Vượng ở Dậu, Kim đã vượng thì Thủy do đó sinh ra, như vậy là mới đang lúc sinh ra, lực lượng chưa lớn, vì vậy đặt là Tỉnh Tuyền Thủy (nước dưới suối).

Bính Tuất-Đình Hợi là Ốc Thượng Thổ. Bính Đình thuộc Hỏa, Tuất Hợi là thiên môn, Hỏa đốt cháy ở trên thì Thổ không ở dưới mà sinh ra được, vì vậy đặt là Ốc Thượng Thổ (đất trên nóc nhà).

Mậu Tí-Kỷ Sửu là Tích Lịch Hỏa. Sửu Tí thuộc Thủy, Thủy cư ở chính vị mà nạp âm chính là Hỏa, Hỏa ở trong Thủy nếu không phải là Thần Long thì không thể làm được, vì vậy đặt là Tích Lịch Hỏa (lửa sấm sét).

Canh Dần-Tân Mão là Tùng Bách Mộc. Mộc Lâm Quan ở Dần, Đế Vượng ở Mão, Mộc đã vượng thì không thể nhu nhược được, vì vậy đặt là Tùng Bách Mộc (gỗ cây tùng, bách).

Nhâm Thìn-Quý Tỵ là Trường Lưu Thủy. Thìn là Mộ của Thủy, Tỵ là nơi Kim Sinh, Kim sinh thì Thủy tính đã giữ lại, lấy Mộ Thủy mà gặp sinh Kim thì nguồn suối không cạn, vì vậy đặt là Trường Lưu Thủy (nước nguồn).

Giáp Ngọ-Ất Mùi là Sa Thạch Kim. Ngọ là đất Hỏa Vượng, Hỏa vượng thì Kim chảy ra, Mùi là đất Hỏa Suy, Hỏa suy thì Kim Quan Đái. Hỏa Suy mà Kim Quan Đái thì Mùi có thể thịnh mãi, vì vậy đặt là Sa Thạch Kim (kim trong cát).

Bính Thân-Đình Dậu là Sơn Hạ Hỏa. Dậu là cửa nhập của nhật (Mặt Trời lặn), nhật đã đến ở thời đó thì ánh sáng tàng ẩn, vì vậy đặt là Sơn Hạ Hỏa (lửa dưới núi).

Mậu Tuất-Kỷ Hợi là Bình Địa Mộc. Tuất nguyên là chốn thôn dã, Hợi là đất Mộ sinh ra, Mộc sinh ra ở chốn thôn dã thì không thể là một rễ cây, một gốc cây, vì vậy đặt là Bình Địa Mộc (cây ở đồng bằng).

Canh Tí-Tân Sửu là Bích Thượng Thổ. Sửu tuy là chính vị nhà của Thổ, mà Tí là đất của Thủy vượng, Thổ gặp Thủy nhiều thành là bùn, vì vậy đặt là Bích Thượng Thổ (đất trên vách).

Nhâm Dần-Quý Mão là Kim Bạc Kim. Dần Mão là đất của Mộc vượng, Mộc vượng thì Kim gãy yếu; lại nữa, Kim Tuyệt ở Dần, Thai ở Mão. Kim đã vô lực vì vậy đặt là Kim Bạc Kim (kim pha bạc).

Giáp Thìn-Ất Tỵ là Phú Đàng Hỏa. Thìn là thực thời (giờ ăn), Tỵ là ở trong khu vực, trong tướng của nhật, Dương rực rỡ, thế sáng sủa, phong quang ở thiên hạ, vì vậy đặt là Phú đàng Hỏa (lửa đèn lồng).

Bính Ngọ-Đình Mùi là Thiên Hà Thủy. Bính Đình thuộc Hỏa, Ngọ là đất Hỏa vượng, mà nạp âm chính là Thủy, Thủy từ Hỏa xuất ra, nếu không phải là ngân hà thì không thể có nước này, vì vậy đặt là Thiên Hà Thủy (nước trên ngân hà, nước sông trên trời).

Mậu Thân-Kỷ Dậu là Đại Dịch Thổ. Thân là Khôn, Khôn là

địa, Dậu là Đoài, Đoài là trạch (đằm). Thổ của Mậu Kỷ gia lên trên địa trạch này chẳng phải cái nào khác là Thổ phù bạc, vì vậy đặt là Đại Dịch Thổ (khu đất rộng lớn).

Canh Tuất-Tân Hợi là Thoa Xuyên Kim. Kim đến Tuất mới Suy, đến Hợi mới Bệnh thì đúng thật là nhu vậy, vì vậy đặt là Thoa Xuyên Kim (kim trâm thoa hay vàng trang sức).

Nhâm Tí-Quý Sửu là Tang Chá Mộc. Tí thuộc Thủy, Sửu thuộc Kim, Thủy sinh Mộc còn Kim khắc Mộc (Mộc mới sinh thì yếu giống như cây tang chá), vì vậy đặt là Tang Chá Mộc (gỗ cây dâu).

Giáp Dần-Ất Mão là Đại Khê Thủy, Dần là góc Đông Bắc, Mão là chính Đông, Thủy chảy chính Đông (“chúng Thủy triều Đông” – muôn nhánh sông đều chảy về phương Đông) thì thuận tính nó, nên sông suối, khe, ao, đằm, hồ đều hợp với nhau mà quay trở về, vì vậy đặt là Đại Khê Thủy (nước ở khe lớn, nước lũ).

Bính Thìn-Đinh Tỵ là Sa Trung Thổ. Thổ Mộ ở Thìn, Tuyệt ở Tỵ mà Hỏa của Thiên Can Bính Đinh đến Thìn là Quan Đái, đến Tỵ là Lâm Quan, Thổ đã Mộ Tuyệt, vượng Hỏa quay lại sinh Thổ, vì vậy đặt là Sa Trung Thổ (đất lẫn trong cát).

Mậu Ngọ-Kỷ Mùi là Thiên Thượng Hỏa, Ngọ là đất Hỏa vượng, Mộc ở trong Mùi lại phục sinh, tính Hỏa cháy ở trên, lại gặp sinh địa, vì vậy đặt là Thiên Thượng Hỏa (lửa trên trời).

Canh Thân-Tân Dậu là Thạch Lựu Mộc. Thân là tháng 7, Dậu là tháng 8, thời ấy thì là Mộc tuyệt vậy, duy mộc của thạch lựu, trái lại bền chắc, vì vậy đặt là Thạch Lựu Mộc (gỗ cây thạch lựu).

Nhâm Tuất-Quý Hợi là Đại Hải Thủy. Thủy Quan Đái ở Tuất, Lâm Quan ở Hợi, Thủy vượng thì lục hậu (dây), kiêm Hợi là giang (sông lớn) nên lục mạnh thế tráng, không phải Thủy ấy thì không thể như thế, vì vậy đặt là Đại Hải Thủy (nước trong biển lớn).

Qua đoạn trích dẫn của Đào Tông Nghi thì bạn đọc cũng nhận thấy rằng:

Ông Đào Tông Nghi chỉ tìm cách giải thích một hiện tượng đã có sẵn. Nói theo ngôn ngữ dân gian: “Gọt chân cho vừa giày”. Bởi vậy lập luận cũng không tránh khỏi quanh co, khiên cưỡng và mâu thuẫn. Xem hết phần giải thích này, chúng ta cũng không tìm thấy nguyên lý nạp âm của 60 hoa giáp từ đâu mà ra.

Tất cả những phần trích dẫn cổ thư này đều nhằm chứng tỏ rằng:

Trải đã hàng ngàn năm, mặc dù hết sức cố gắng, những nhà

nguyên cứu cổ kim vẫn không thể nào tìm ra được nguyên lý nào làm nên sự lập thành bảng nạp âm Lục thập hoa giáp.

Bởi vậy, không phải ngẫu nhiên mà ông Thiệu Vĩ Hoa đã phát biểu:

Nạp âm Ngũ hành trong bảng 60 Giáp Tý căn cứ theo nguyên tắc gì để xác định; người xưa tuy có bàn đến nhưng không có căn cứ rõ ràng và cũng chưa bàn được minh bạch. Do đó vẫn là huyền bí khó hiểu. Bảng 60 Giáp Tý biến hoá vô cùng, đối với giới học thuật của Trung Quốc cho đến nay vẫn là huyền bí khó hiểu”

(Trích trong sách: *Chu Dịch và dự đoán học*. Trang 68. Thiệu Vĩ Hoa. Nxb Văn Hoá Thông Tin 1996).

Bức màn huyền bí của văn minh Đông phương chỉ có thể được hé mở khi tìm về cội nguồn đích thực của nó là lịch sử 5000 văn hiến của người Lạc Việt.

HÀ ĐỒ VÀ NGUYÊN LÝ NGHỊCH TRONG CẤU THÀNH HOA GIÁP TỪ CỔ THƯ CHỮ HÁN

Trong phần trên, người viết đã hân hạnh lưu ý bạn đọc về hai hiện tượng mang tính qui luật trong “Tinh lịch khảo nguyên” và qui luật thuận tự trong việc dùng ngũ âm thanh trùng khớp với thuận tự của **Lục thập hoa giáp** lưu truyền trong cổ thư chữ Hán. Điều này chứng tỏ rằng: Sự sắp xếp của bảng lục thập hoa giáp lưu truyền trong cổ thư chữ Hán cũng có tính qui luật. Nhưng điều đó không có nghĩa đó là nguyên lý nạp âm của bảng lục thập hoa giáp. Vậy tính qui luật đó là qui luật gì?

Bây giờ, chúng ta lại xét đến độ số được sử dụng trong “Tinh lịch khảo nguyên”.

Tinh lịch khảo nguyên viết:

Trong 49 giảm bớt đi, số thừa đủ 10 trở đi dư 1, 6 là Thủy; dư 2, 7 là Hỏa; dư 3, 8 là Mộc; dư 4, 9 là Kim; dư 5, 10 là Thổ, đều dùng chỗ Ngũ hành sinh làm nạp âm, như thế thì giống với Hà đồ. Lại như phép đếm cổ thi dùng sách thừa để định cơ (lê) ngẫu (chấn), như thế dùng số thừa để định Ngũ hành, lý đó đúng và hợp nhau vậy. Như Giáp là 9, Tí là 9; Ất là 8, Sửu là 8, tổng cộng là 34, lấy 49 trừ cho 34 dư ra 15, bỏ 10 không dùng, lấy 5 là Thổ mà Thổ sinh Kim, vì vậy đặt là Kim. Bính Dần, Đinh Mão hợp số là 26, lấy 49 trừ

cho 26 dư ra 23, bỏ 20 không dùng, lấy 3 là Mộc mà Mộc sinh Hỏa, vì vậy đặt là Hỏa. Mậu Thìn, Kỷ Tỵ hợp số là 23, lấy 49 trừ cho 23 dư ra 26, bỏ 20 không dùng, lấy 6 là Thủy mà Thủy sinh Mộc, vì vậy đặt là Mộc. Canh Ngọ, Tân Mùi hợp số là 32, lấy 49 trừ đi cho 32 dư ra 17, bỏ 10 không dùng, lấy 7 là Hỏa mà Hỏa sinh Thổ, vì vậy đặt là Thổ. Ngoài ra phỏng theo như thế”.

Đây chính là số của Hà đồ và Tinh lịch khảo nguyên cũng công nhận điều này (Phần in đậm). Vì số Hà đồ mang tính qui luật thể hiện sự vận động của ngũ tinh cho nên sự trùng khớp này chứng tỏ bảng **Lục thập hoa giáp** lưu truyền trong cổ thư chữ Hán cũng phải dựa trên **một nguyên tắc hoặc qui luật có liên hệ với Hà đồ**. Về tính qui luật và nguyên tắc trong bảng lục thập hoa giáp lưu truyền trong cổ thư chữ Hán, người viết trình bày và minh chứng như sau:

Bắt đầu từ:

1. Hành Kim

Giáp Tí-Ất Sửu = Hải trung Kim: Kim sinh (Mạnh); cách 8 năm (*Cách bát sinh tử*) đến Nhâm Thân-Quý Dậu = Kiếm phong Kim: Kim vương (Trọng); cách 8 năm đến Canh Thìn-Tân Ty = Bạch Lạp Kim: Kim mộ (Quý).

Kết thúc chu kỳ Sinh - Vượng - Mộ của Kim - **tổng số là 24 năm; nghịch** theo chiều kim đồng hồ trên Hà đồ; cách 8 năm tiếp theo tới hành Hỏa là:

2. Hành Hỏa

Mậu Tí - Kỷ Sửu = Tích Lịch Hỏa (Sinh); cách 8 năm đến: Bính Thân - Đinh Dậu = Sơn hạ Hỏa (Vượng); cách 8 năm đến: Giáp Thìn-Ất Ty = Phúc Đăng Hỏa (Mộ).

Kết thúc chu kỳ Sinh - Vượng - Mộ của hành Hỏa - **tổng số là 24 năm; nghịch** theo chiều kim đồng hồ trên Hà đồ; cách 8 năm tiếp theo tới hành Mộc là:

3. Hành Mộc

Nhâm Tí-Quý Sửu = Tang đố Mộc (Sinh); cách 8 năm đến Canh Thân-Tân Dậu = Thạch Lựu Mộc (Vượng); cách 8 năm đến Mậu Thìn-Kỷ Ty = Đại Lâm Mộc (Mộ).

Kết thúc chu kỳ Sinh - Vượng - Mộ của hành Mộc - **tổng số là**

24 năm; *ngịch* theo chiều kim đồng hồ trên Hà đồ; cách 8 năm tiếp theo tới hành Thủy là:

4. Hành Thủy

Bính Tí-Đinh Sửu = Giáng hạ Thủy (Sinh); cách 8 năm đến: Giáp Thân-Ất Dậu = Tuyên trung Thủy (Vượng); cách 8 năm đến: Nhâm Thìn-Quý Tỵ = Trường Lưu Thủy (Mộ).

Kết thúc chu kỳ Sinh - Vượng - Mộ của hành Thủy - **tổng số là 24 năm; *ngịch*** theo chiều kim đồng hồ trên Hà đồ; cách 8 năm tiếp theo tới hành Thổ là:

5. Hành Thổ

Canh Tí-Tân Sửu = Bích thượng Thổ (Sinh); cách 8 năm đến: Mậu Thân-Kỷ Dậu = Đại dịch Thổ (Vượng); cách 8 năm đến Bính Thìn-Đinh Tỵ = Sa trung Thổ (Mộ).

Kết thúc chu kỳ Sinh – Vượng – Mộ của hành Thổ - **tổng số là 24 năm.**

Qui luật *cách bát sinh tử* và *Sinh Vượng Mộ* - được lặp lại với *nguyên tắc nghịch chiều kim đồng hồ trên Hà đồ* ở trên bắt đầu từ Giáp Ngọ - Ất Mùi = Sa Trung Kim (Sinh) tiếp tục cho đến hết 60 năm của một hoa giáp.

Xin bạn đọc xem hình sau đây:

NGUYÊN LÝ NẠP ÂM

LỤC THẬP HOA GIÁP TRONG CỔ THƯ CHỮ HÁN

Ngược chiều kim đồng hồ trên Hà đồ sau một chu kỳ 24 năm

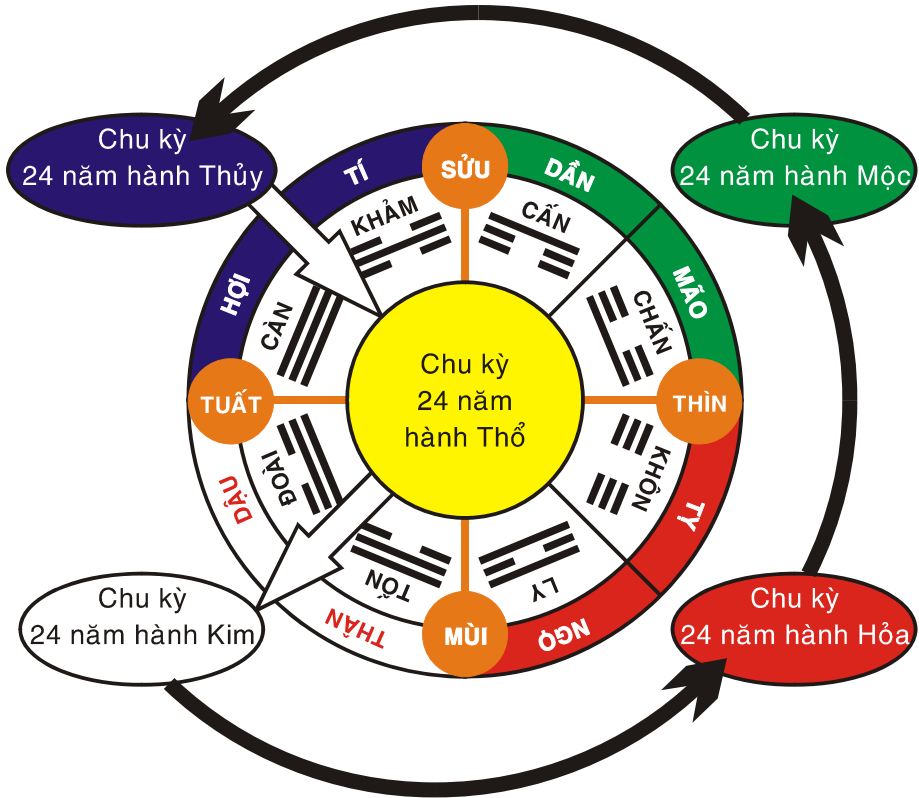

Như vậy, người viết đã chứng tỏ một tính quy luật và nguyên lý trong việc sắp xếp nạp âm 60 hoa giáp lưu truyền từ cổ thư chữ Hán, liên quan đến Hà đồ. Mặc dù đây là một nguyên lý sai. Nhưng chính tính qui luật nghịch chiều của nguyên lý này đã làm nên sự trùng khớp về độ số với Hà đồ của bảng Lục thập hoa giáp từ cổ thư chữ Hán mà **Tinh lịch khảo nguyên** nói tới; và sự trùng khớp về Ngũ hành giữa Ngũ Âm (Mang qui luật Ngũ hành) và hành khí của nạp âm trong Lục thập hoa giáp mà Chu Hy nói tới.

Tính qui luật là một trong những yếu tố cần của một lý thuyết khoa học. Nhưng đó lại chưa phải là yếu tố đủ và quyết định. Sự sai lầm của tính qui luật chủ quan trong nguyên tắc này trong việc

lập thành bảng 60 hoa giáp từ cổ thư chữ Hán thể hiện ở những điểm sau đây:

1. **Hà đồ** là một đồ hình biểu lý cho sự tương tác của vũ trụ với Địa cầu theo chiều thuận kim đồng hồ (Sự vận động của các thiên thể theo chiều nghịch. Đây chính là biểu lý của Lạc thư = Dương: Biểu lý cho vật thể/ thiên thể = Âm. Hà đồ = Âm: Biểu lý cho sự tương tác theo chiều thuận: Dương). Do đó, không thể căn cứ trên đồ hình căn nguyên của nó mà lại đi theo chiều ngược với chính nguyên lý của nó.

2. **Chính vì sai lầm** của nguyên tắc ngược chiều kim đồng hồ trên Hà đồ, nên qui luật *cách bát sinh tử* chỉ thể hiện giới hạn trong chính hành đó (Sinh - Vượng - Mộ) mà không thể hiện được ở các hành tiếp nối. Thí dụ:

Kết thúc chu kỳ Sinh - Vượng - Mộ của hành Kim thì đáng lẽ phải là hành Thủy (Con do Kim sinh; Kim sinh Thủy) thì trong bảng **Lục thập hoa giáp** từ cổ thư chữ Hán lại là hành Hỏa?

Nhưng có thể nói rằng: Ngay chính cả cái nguyên tắc sai này cũng không được phát hiện trong cổ thư chữ Hán cho đến tận bây giờ. Những phương pháp tính toán trong *Tinh lịch khảo nguyên* mới chỉ có tính tiếp cận với độ số Hà đồ mà thôi.

Chính những sai lệch này đã đẩy nền văn minh Đông phương trở thành huyền bí, khi mà những nguyên lý của một siêu lý thuyết vũ trụ quan thất truyền trải hàng thiên niên kỷ. Đã hàng ngàn năm trôi qua, mặc dù hết sức cố gắng, người ta cũng không thể khám phá những bí ẩn của nền văn hoá phương Đông huyền vĩ. Đơn giản chỉ là:

Người ta không thể tìm ra một cái đúng từ một cái sai.

Bởi vậy, ông **Thiệu Vĩ Hoa** - một nhà nghiên cứu nổi tiếng Trung Hoa hiện đại - đã phải thừa nhận rằng:

Nạp âm Ngũ hành trong bảng 60 Giáp Tý **căn cứ theo nguyên tắc gì để xác định; người xưa tuy có bàn đến nhưng không có căn cứ rõ ràng và cũng chưa bàn được minh bạch.** Do đó vẫn là huyền bí khó hiểu. Bảng 60 Giáp Tý biến hoá vô cùng; đối với **giới học thuật của Trung Quốc cho đến nay vẫn là huyền bí khó hiểu**". Sự phục hồi những nguyên lý của học thuật cổ Đông phương chỉ có

thể thực hiện từ nền văn minh Lạc Việt, mà hậu duệ chính là dân tộc Việt Nam hiện nay. Để phục hồi lại nạp âm của bảng Hoa giáp này, chúng ta cũng phải tìm trong Hà đồ.

HÀ ĐỒ VÀ NGUYÊN LÝ THUẬN TRONG CẤU THÀNH LẠC THƯ HOA GIÁP TỪ VĂN MINH LẠC VIỆT

Trong phần trên, người viết đã chứng tỏ nguyên tắc nạp âm của bảng **Lục thập hoa giáp** lưu truyền qua cổ thư chữ Hán là:

Chu kỳ cách bát sinh tử và nguyên lý Sinh - Vượng - Mộ của một hành trong 24 năm kết thúc thì chuyển sang hành khác – theo chiều ngược kim đồng hồ trên Hà đồ.

Người viết đã chứng tỏ nguyên tắc nạp âm trong bảng **Lục thập hoa giáp** từ cổ thư chữ Hán là một **nguyên tắc sai so với nguyên lý tạo nên nó là Hà đồ.**

Bởi vì, Hà đồ là đồ hình biểu lý cho sự tương tác có tính qui luật của ngũ tinh - Kim, Mộc, Thủy, Hỏa, Thổ - trong Thái Dương hệ. Điều này đã được chứng minh trên thực tế qua trình thiên văn Skymap pro. Các hành tinh vận động theo chiều ngược kim đồng hồ, nên sự tương tác sẽ theo chiều thuận và đây cũng chính là chiều Ngũ hành tương sinh của Hà đồ; thuận với chiều tương sinh của Ngũ hành trong 4 mùa của Địa Cầu.

Do đó, tính hợp lý với phương pháp “*Sinh Vượng Mộ*” và “*Cách bát sinh tử*” theo đồ hình biểu lý của nó là Hà đồ thì cũng phải theo đúng qui luật này.

Vậy, thực chất bản thể nguyên Thủy của bảng hoa giáp theo nguyên lý của Hà đồ phải là thuận theo chiều tương sinh của nó. Phần tiếp theo đây chứng tỏ điều này.

1. Nguyên tắc nạp âm Lạc thư Hoa giáp

Sách của người Lạc Việt viết về chu kỳ 60 năm

Nguyên lý nạp âm của Lạc thư hoa giáp vẫn ứng dụng những nguyên lý cơ bản được phát hiện trong cổ thư chữ Hán là:

* Qui luật ***Cách bát sinh tử***.

* Chu kỳ **Sinh - Vượng - Mộ**

* Căn cứ trên Hà đồ và tuân theo nguyên lý **THUẬN** chiều kim đồng hồ của đồ hình này, chúng ta sẽ có bảng Lạc thư hoa giáp. Qui luật sắp xếp của Lạc thư hoa giáp chỉ khác bảng lưu truyền qua cổ thư chữ Hán ở vị trí hai hành **Thủy** và **Hỏa**.

Điều này được trình bày như sau

Bắt đầu từ hành Kim:

1. Hành Kim

Giáp Tí- Ất Sửu = Hải trung Kim: Kim **Sinh** (Mạnh); cách 8 năm (**Cách bát sinh tử**) đến Nhâm Thân-Quý Dậu = Kiếm phong Kim: Kim **Vượng** (Trọng); cách 8 năm đến Canh Thìn-Tân Ty = Bạch Lạp Kim: Kim **Mộ** (Quý).

* Kết thúc chu kỳ **Sinh - Vượng - Mộ** của Kim - **tổng cộng 24 năm**,

Thuận theo chiều kim đồng hồ trên Hà đồ; cách 8 năm tiếp theo tới hành **Thủy** Bạn đọc lưu ý:

Thủy là con do Kim sinh.

Theo bảng Lạc thập hoa giáp từ cổ thư chữ Hán thì sau hành Kim là Hỏa. Điều này không thể hiện được qui luật "**Cách bát sinh tử**". Bởi vì **Hỏa** khắc **Kim** và không phải con (Tử) của Kim.

2. Hành Thủy:

Mậu Tí - Kỷ Sửu = Giản hạ Thủy (Sinh), cách 8 năm đến: Bính Thân - Đinh Dậu = Tuyền trung Thủy (Vượng), cách 8 năm đến: Giáp Thìn-Ất Ty = Trường lưu Thủy (**Mộ**).

* Kết thúc chu kỳ Sinh - Vượng - Mộ của hành Thủy - **Tổng cộng 24 năm**,

Thuận theo chiều kim đồng hồ trên Hà đồ; cách 8 năm tiếp theo tới hành **Mộc** (Mộc là con do Thủy sinh) là:

3. Hành Mộc:

Nhâm Tí-Quý Sửu = Tang đố Mộc (Sinh), cách 8 năm đến Canh Thân-Tân Dậu = Thạch Lựu Mộc (Vượng), cách 8 năm đến Mậu Thìn-

Kỷ Ty = Đại Lâm Mộc (Mộ).

* Kết thúc chu kỳ Sinh - Vượng - Mộ của hành Mộc - **Tổng cộng 24 năm**,

Thuận theo chiều kim đồng hồ trên Hà đồ; cách 8 năm tiếp theo tới hành Hỏa (Hỏa là con do Mộ sinh) là:

4. Hành Hỏa

Bính Tí-Đinh Sửu = Lư trung Hỏa (Sinh), cách 8 năm đến: Giáp Thân-Ất Dậu = Sơn đầu Hỏa (Vượng), cách 8 năm đến: Nhâm Thìn-Quý Ty = Tích lịch Hỏa (Mộ).

* Kết thúc chu kỳ Sinh - Vượng - Mộ của hành Hỏa - **Tổng cộng 24 năm**,

Thuận theo chiều kim đồng hồ trên Hà đồ; cách 8 năm tiếp theo tới hành Thổ (Thổ là con do Hỏa sinh) là:

5. Hành Thổ

Canh Tí-Tân Sửu = Bích thượng Thổ (Sinh); cách 8 năm đến: Mậu Thân-Kỷ Dậu = Đại dịch Thổ (Vượng); cách 8 năm đến Bính Thìn-Đinh Ty = Sa trung Thổ (Mộ).

* Kết thúc chu kỳ *Sinh - Vượng - Mộ* của hành Thổ.

Đến đây là kết thúc một kỷ 30 năm của Lạc thư hoa giáp. Qui luật “*Cách bát sinh tử*” được lặp lại với nguyên tắc *thuận* chiều kim đồng hồ trên Hà đồ ở trên bắt đầu từ Giáp Ngọ - Ất Mùi = Sa Trung Kim (Sinh) tiếp tục cho đến hết tạo thành bảng **Lạc thư Hoa giáp** với chu kỳ 60 năm. Nguyên tắc thuận theo chiều kim đồng hồ trên Hà đồ (Chiều Ngũ hành tương sinh) và vẫn ứng dụng qui luật *Cách bát sinh tử* với *Sinh - Vượng - Mộ*, được minh họa bằng hình sau đây:

NGUYÊN TẮC NẠP ÂM LẠC THƯ HOA GIÁP

Theo chiều tương sinh thuận chiều kim đồng hồ trên Hà đồ

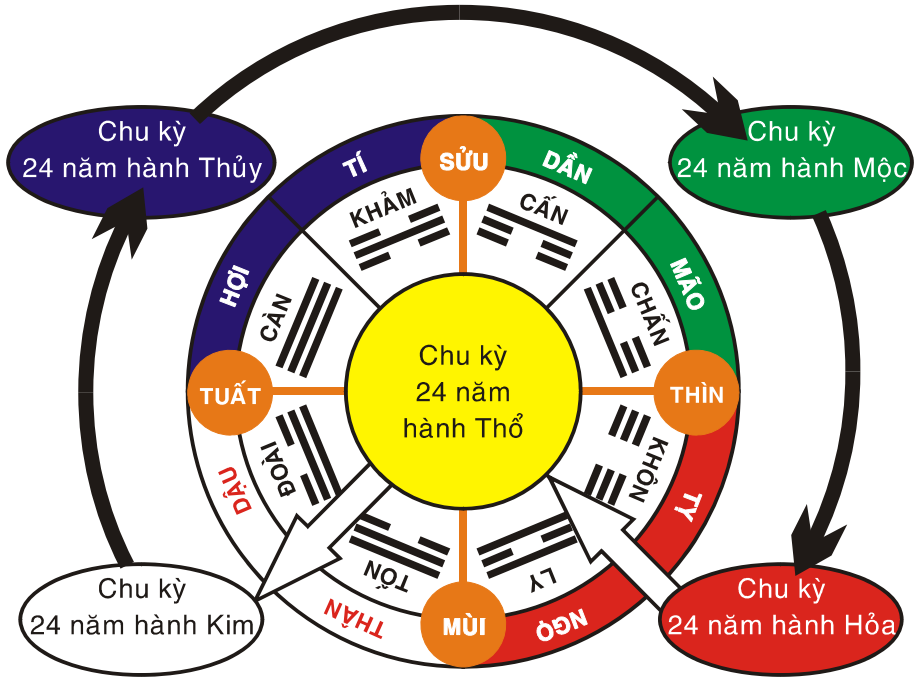

Người viết xin được thể hiện chu kỳ của hai bảng **Lạc thư hoa giáp** và *Lục thập hoa giáp* lưu truyền qua cổ thư chữ Hán qua hình tròn để bạn đọc quan tâm dễ dàng so sánh tính tính quy luật và hợp lý giữa hai bảng như sau:

ĐỒ HÌNH LỤC THẬP HOA GIÁP
CHU KỲ VẬN KHÍ 30 NĂM
Theo cổ thư chữ Hán
(Bắt đầu từ Giáp Tý đến Quý Ty)

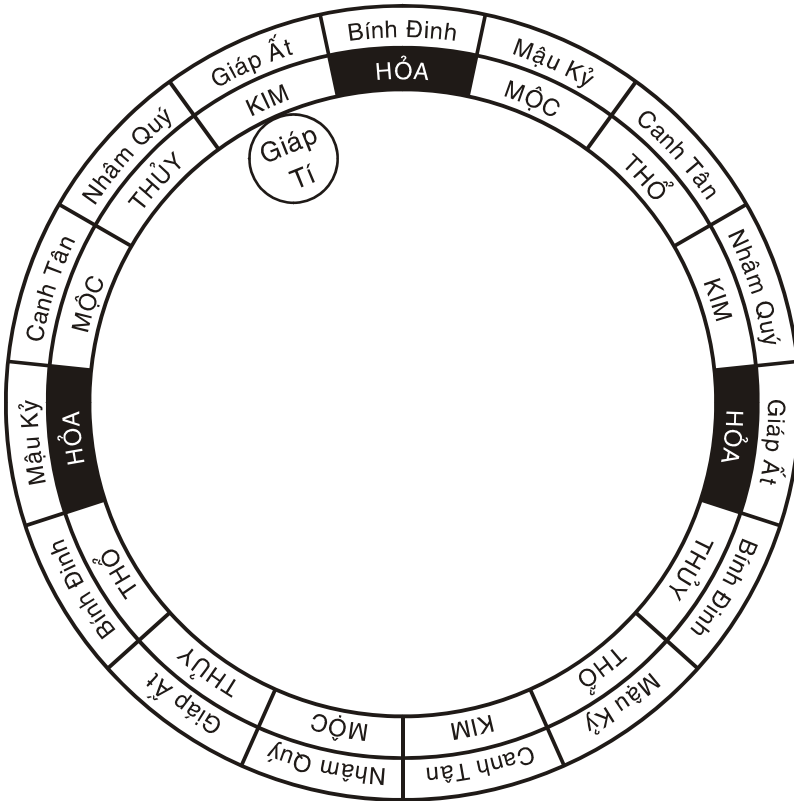

ĐỒ HÌNH LẠC THƯ HOA GIÁP CHU KỲ VẬN KHÍ 30 NĂM (Bắt đầu từ Giáp Tí đến Quý Ty)

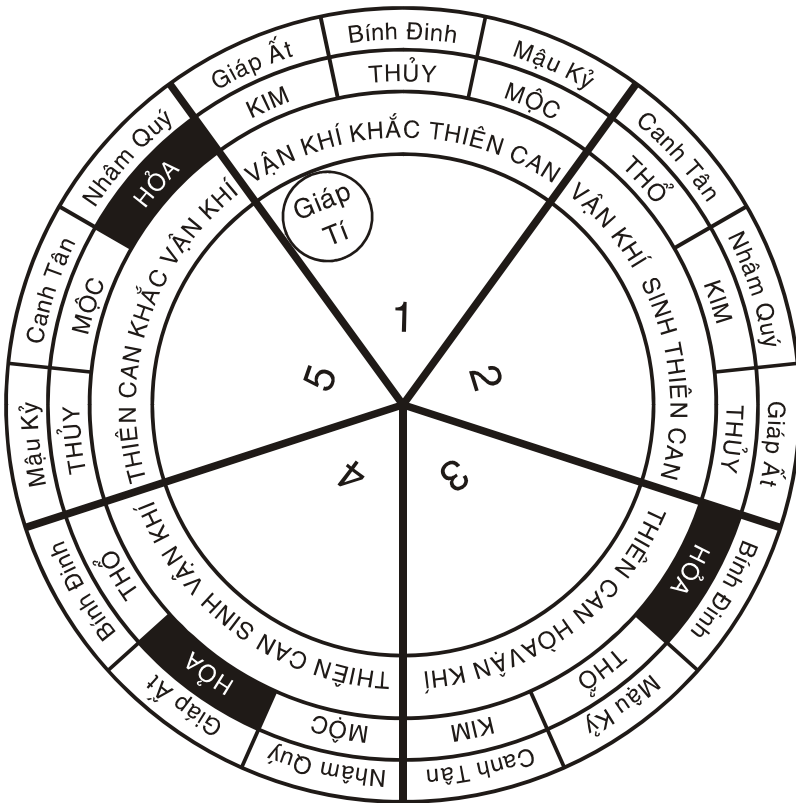

Qua hai đồ hình so sánh ở trên, qua những luận điểm chứng minh cho nguyên tắc và qui luật tạo thành bảng *Lục thập hoa giáp* từ cổ thư chữ Hán và **Lục thư hoa giáp** từ nền văn minh Lạc Việt, bạn đọc cũng nhận thấy tính qui luật và sự trùng khớp hợp lý của những giá trị nội tại tạo nên bảng **Lục thư hoa giáp**. Đồng thời, bạn đọc cũng nhận thấy tính bất hợp lý trong bảng *Lục thập hoa giáp* lưu truyền trong cổ thư chữ Hán, chính vì sự sai lệch ngay từ nguyên lý của nó - Nghịch hành theo chiều ngược từ phải sang trái của Hà đồ. Trong khi đó, Hà đồ là đồ hình biểu lý Ngũ hành tương sinh theo chiều thuận. Đó chính là nguyên nhân để hàng ngàn năm trôi qua, biết bao học giả cổ kim thuộc văn minh Hoa Hạ không thể khám phá ra bí ẩn của nó.

Người ta không thể tìm ra một cái đúng từ một cái sai.

Qua những chứng minh ở trên, người viết đã chứng tỏ rằng: Chính Hà đồ là nguyên lý của chu kỳ hoa giáp 60 năm trong Lý học Đông phương dù theo cách nào: Hán cổ hay Lạc thư hoa giáp.

Hà đồ là một đồ hình căn bản trong Lý học Đông phương và được chứng minh trong luận đề “Hà đồ và văn minh Lạc Việt”, đồng thời cũng được chứng tỏ trong di sản văn hoá dân gian Lạc Việt là bức tranh thờ Ngũ Hổ của phường Hàng Trống với danh xưng: **Pháp Đại uy nổ**.

Đây là điều không hề có trong các bản văn Hán cổ.

Dưới đây là bảng *Lục thư hoa giáp* từ nền văn minh Lạc Việt để quý vị quan tâm so sánh và ứng dụng thay thế cho bảng *Lục thập hoa giáp* theo cổ thư chữ Hán.

2. Lạc thư hoa giáp

Sách của người Lạc Việt viết về quy luật tuần hoàn 60 năm trong vũ trụ

KỶ THỨ NHẤT

Lục khí - Vận 1

Tam Âm Tam Dương

Giáp Tí. Ất Sửu ————— Hải Trung Kim

Bính Dần. Đinh Mão ————— *Tuyên Trung Thủy*

Mậu Thìn. Kỷ Ty ————— Đại Lâm Mộc

Lục khí - Vận 2

Tam Âm Tam Dương

Canh Ngọ. Tân Mùi ————— Lộ Bàng Thổ

Nhâm Thân. Quý Dậu ————— Kiếm Phong Kim

Giáp Tuất. Ất Hợi ————— *Trường Lưu Thủy*

Lục khí - Vận 3

Tam Âm Tam Dương

Bính Tí, Đinh Sửu ————— **Tích Lịch Hỏa**

Mậu Dần, Kỷ Mão ————— Thành Đầu Thổ

Canh Thìn, Tân Ty ————— Bạch Lạp Kim

Lục khí - Vận 4

Tam Âm Tam Dương

Nhâm Ngọ, Quý Mùi ————— Dương Liễu Mộc

Giáp Thân, Ất Dậu ————— **Lư Trung Hỏa**

Bính Tuất, Đinh Hợi ————— Ốc Thượng Thổ

Lục khí - Vận 5

Tam Âm Tam Dương

Mậu Tí, Kỷ Sửu————— **Giáng Hạ thủy**
Canh Dần, Tân Mão————— Tùng Bách Mộc
Nhâm Thìn, Quý Tỵ————— **Sơn Đầu Hỏa**

KỶ THỨ II

Lục khí - vận 1

Tam Âm Tam Dương

Giáp Ngọ, Ất Mùi————— Sa Trung Kim
Bính Thân, Đinh Dậu————— **Đại Khê Thủy**.
Mậu Tuất, Kỷ Hợi————— Bình Địa Mộc

Lục Khí - Vận 2

Tam Âm Tam Dương

Canh Tí, Tân Sửu————— Bích Thượng Thổ
Nhâm Dần, Quý Mão————— Kim Bạch Kim
Giáp Thìn, Ất Tỵ————— **Đại Hải Thủy**

Lục Khí - Vận 3

Tam Âm Tam Dương

Bính Ngọ, Đinh Mùi————— **Thiên Thượng Hỏa**
Mậu Thân, Kỷ Dậu————— Đại Dịch Thổ
Canh Tuất, Tân Hợi————— Thoa Xuyên Kim

Lục khí - Vận 4

Tam Âm Tam Dương

Nhâm Tí, Quý Sửu————— Tang Đố Mộc

Giáp Dần, Ất Mão————— **Sơn Hạ Hỏa**
Bính Thìn, Đinh Tỵ————— Sa Trung Thổ

Lục khí - Vận 5

Tam Âm Tam Dương

Mậu Ngọ, Kỷ Mùi ————— *Thiên Hà Thủy*

Canh Thân, Tân Dậu—————Thạch Lựu Mộc

Nhâm Tuất, Quý Hợi—————*Phúc Đăng Hỏa.*

LẠC THỦ HOA GIÁP - KỶ THỨ I

Giáp Tí	Ất Sửu	Bính Dần	Đinh Mão	Mậu Thìn
Hải Trung Kim				
Canh Ngọ	Tân Mùi	Nhâm Thân	Quý Dậu	Giáp Tuất
Lộ Bàng Thổ				
Bính Tí	Đinh Sửu	Mậu Dần	Kỷ Mão	Canh Thìn
Lư Trung Hỏa				
Nhâm Ngọ	Quý Mùi	Giáp Thân	Ất Dậu	Bính Tuất
Dương Liễu Mộc				
Mậu Tí	Kỷ Sửu	Canh Dần	Tân Mão	Nhâm Thìn
Đại Lân				
Giản Hạ Thủy				
Kiểm Phong Kim				
Tuyên Tru				
Bạch Lạp				
Ốc Thượ				
Tùng Bách Mộc				
Tích Lịch				

242 LẠC THỦ HOA GIÁP - KỶ THỨ II

Giáp Ngọ	Ất Mùi	Bính Thân	Đinh Dậu	Mậu Tuất
Sa Trung Kim				
Canh Tý	Tân Sửu	Thiên Hạ Thủy		Bình Địa
		Nhâm Dần	Quý Mão	Giáp Thìn
Bích Thượng Thổ				
Bính Ngọ	Đinh Mùi	Kim Bạc Kim		Đại Khê
		Mậu Thân	Kỷ Dậu	Canh Tuất
Sơn Hạ Hỏa				
Nhâm Tý	Quý Sửu	Đại Trạch Thổ		Thoa Xuy
		Giáp Dần	Ất Mão	Bính Thìn
Tang Đố Mộc				
Mậu Ngọ	Kỷ Mùi	Phúc Đăng Hỏa		Sa Trun
		Canh Thân	Tân Dậu	Nhâm Tuất
Đại Hải Thủy				
Thạch Lưu Mộc				Thiên Thư

Trên thực tế, người viết bài này đã ứng dụng Lạc thư hoa giáp thay thế cho bảng *Lục thập hoa giáp* lưu truyền từ cổ thư chữ Hán, trong tất cả những vấn đề liên quan. Bảng dưới đây là sự hiệu chỉnh lại bảng Lạc thư hoa giáp trong cuốn “*Thời Hùng Vương và bí ẩn Lục thập hoa giáp*” của tác giả Nguyễn Vũ Tuấn Anh. Do sơ xuất nên tác giả đã bị nhầm lẫn về chu kỳ Sinh - Vượng - Mộ trong hành *Thủy*.



PHỤ CHƯƠNG

GIẢI MÃ BÀI KHẨU QUYẾT

Bài khẩu quyết học thuộc lòng cho những người mới học Tử Vi về nạp âm 60 hoa giáp là:

Ngân (Kim) Đăng (Hỏa) Giá (Mộc) Bích (Thổ) Câu (Kim)

Yên (Hỏa) Mãn (Thủy) Tự (Thổ) Chung (Kim) Lâu (Mộc)

Hán (Thủy) Địa (Thổ) Siêu (Hỏa) Sài (Mộc) Thấp (Thủy)

Viết gọn lại là:

Ngân đăng giá bích câu.

Yên mãn tự chung lâu

Hán địa siêu sài thấp

Sự đồng âm khác nghĩa của âm Hán Việt trong bài thơ trên có thể dịch ra theo một nghĩa khác của bài thơ trên:

Ngân đăng giá bích câu

Ngọn đèn bạc làm lạnh bức tường vàng.

Có thể hiểu nội dung của nó là giá trị giả, thấp kém đã thay thế cho giá trị thật, cao quý.

#Yên mãn tự chung lâu

Lửa đã cháy ngập trong toà lâu đài.

Có thể hiểu là sự nguy nan của quốc gia Văn Lang có nguyên nhân từ bên trong không thể cứu vãn.

#Hán địa siêu sài thấp

Đất nhà Hán đã nghiêng tràn đến chỗ thấp nhất.

Sự đô hộ của nhà Hán đã hoàn tất trên lãnh thổ Văn Lang xưa.

Bạn đọc nếu biết về luật thơ ngũ ngôn tứ tuyệt thì sẽ nhận thấy rằng nó thiếu một câu cuối. Người viết tôi mạo muội thêm vào một câu cuối cho đủ khổ thơ là:

Viêm (Hỏa) Thủy (Thủy) Lạc (Mộc) Kim (Kim) Âu (Thổ).

Bởi những lý do trên mà: *Hành Thủy và Hỏa đã sai lạc với nguồn gốc của nó.*

Và như vậy, bài thơ tứ tuyệt đủ sẽ là:

Ngân đăng giá bích câu.

Yên mãn tự chung lâu

Hán địa siêu sài thấp

Viêm Thủy lạc kim âu.

Câu thứ tư này không lạc vận với 3 câu trên và trùng với nội dung ban đầu của nó với đủ Ngũ hành. Điều này được diễn tả như sau:

Ngân (Kim) Đăng (Hỏa) Giá (Mộc) Bích (Thổ) Câu (Kim).

Yên (Hỏa) Mãn (Thủy) Tự (Thổ) Chung (Kim) Lâu (Mộc).

Hán (Thủy) Địa (Thổ) Siêu (Hỏa) Sài (Mộc) Thấp (Thủy).

Viêm (Hỏa) Thủy (Thủy) Lạc (Mộc) Kim (Kim) Âu (Thổ).

Nội dung của toàn bộ bài thơ được giải mã có thể hiểu rằng: Những giá trị giả đã thay cho những giá trị thật - Khi mà nước Văn Lang đã suy sụp từ bên trong và bị nhà Hán chinh phục. Nhưng giá trị tri thức vĩ đại của đất nước này - mà một trong những nền tảng căn bản của nó là bảng nạp âm 60 hoa giáp - đã phải thay đổi ở hai hành **Thủy Hỏa.**



CHƯƠNG III

LẠC THƯ HOA GIÁP LÝ GIẢI CÁC VẤN ĐỀ LIÊN QUAN

Trên cơ sở tiêu chí khoa học cho một lý thuyết hoặc một phương pháp khoa học, thì tính hợp lý của Lạc thư hoa giáp không chỉ dừng ở sự hợp lý nội tại trong tương quan với đồ hình nguyên lý của nó là Hà đồ, mà còn chứng tỏ tính hợp lý trong những vấn đề liên quan như: Qui tắc “*Cách bát sinh tử*”, qui luật “*Sinh Vượng Mộ*” đã trình bày ở bài trên, mà còn ở những vấn đề liên quan đến nó.

Sự lý giải này sẽ chứng tỏ tính nhất quán và hoàn chỉnh, tính quy luật, tính hợp lý, còn về khả năng tiên tri thì có lẽ không cần phải đặt ra.

Bởi vì, những phương pháp tiên tri vẫn ứng dụng từ trước khi có đồ hình Hà Lạc và Tiên Hậu thiên trong văn minh Hán cả ngàn năm, sau đó cả ngàn năm. Cho đến bây giờ, với sự phục hồi của nền văn hiến Lạc Việt, nó vẫn tiếp tục tiên tri như đã tiên tri từ hàng thiên niên kỷ. Chỉ có khác chăng là: Khi rơi vào trường hợp sai lệch này - rất hãn hữu trong ứng dụng cụ thể - thì tùy các nhà tiên tri sẽ thuận theo những qui luật được chứng minh trong sách này, hay cứ theo sách Hán cổ.

Những điều mà người viết hân hạnh trình bày với bạn đọc, chủ yếu là phục hồi và chứng minh cho một lý thuyết khoa học và một thực tại đứng đằng sau nó, trên cơ sở khoa học, nhân danh những tiêu chí khoa học hiện đại.

Tuân thủ tiêu chí khoa học, người viết tiếp tục trình bày những tính hợp lý trong việc lý giải độ số cục ứng dụng trong Tử Vi là một yếu tố quan trọng trong những hiện tượng liên quan đến nó.

TÍNH HỢP LÝ CỦA ĐỘ SỐ CỤC TRONG TỬ VI & LẠC THỨ HOA GIÁP

Hầu hết những người có tìm hiểu về Tử Vi đều biết cục số của Tử Vi lưu truyền trong cổ thư chữ Hán là:

Thủy - *NHỊ* Cục.

Mộc Tam Cục.

Kim Tứ Cục

Thổ Ngũ Cục

Hỏa - *LỤC* Cục

Bây giờ chúng ta cùng quán xét độ số trên Hà đồ với độ số cục do cổ thư viết bằng chữ Hán thì chúng khác nhau ở cục số của Thủy / Hỏa.

Điều này được mô tả như sau:

CỤC SỐ TRONG TỬ VI (Theo sách cổ chữ Hán)	ĐỘ SỐ HÀNH TRÊN HÀ ĐỒ
* <i>Thủy "NHỊ" Cục</i>	* <i>Thủy LỤC</i>
Mộc Tam Cục	Mộc Tam
Kim Tứ Cục	Kim Tứ
Thổ Ngũ Cục	Thổ Ngũ
* <i>Hỏa "LỤC" Cục</i>	* <i>Hỏa NHỊ</i>

Như vậy; chúng ta cũng nhận thấy rằng sự sai lệch này ở đúng vị trí của hai hành **Thủy/Hỏa**. Chúng ta cũng biết rằng:

Hành của cục trong Tử Vi chính là hành của tháng an Mệnh theo năm sinh của đương số.

Bởi vậy, khi Thủy/ Hỏa đã đổi chỗ cho nhau trong Lục thập hoa giáp thì hành của cục cũng sẽ đổi Thủy & Hỏa. Điều này được miêu tả so sánh như sau:

CỤC SỐ TRONG TỬ VI <i>(Theo Lạc thư hoa giáp)</i>	ĐỘ SỐ HÀNH TRÊN HÀ ĐỒ
* Hỏa NHỊ Cục	* Hỏa NHỊ
Mộc Tam Cục	Mộc Tam
Kim Tứ Cục	Kim Tứ
Thổ Ngũ Cục	Thổ Ngũ
* Thủy LỤC Cục	* Thủy LỤC

Qua sự so sánh trên, chúng ta lại thấy một sự trùng khớp hợp lý giữa độ số cục trong Lạc thư hoa giáp với Hà đồ, vốn là nguyên lý căn bản của nó.

Còn bảng Lục thập hoa giáp lưu truyền qua cổ thư chữ Hán thì ngay cả người Hán cũng chẳng biết nguyên lý nào tạo ra nó và rối mù. Trước hết là không có tính nhất quán bởi độ số cục ngay từ đồ hình khởi nguyên của nó là Hà đồ (Đã chứng minh ở trên: Nguyên lý nghịch chiều tương sinh của Hà đồ).

Người viết đã hân hạnh trình bày về tính qui luật và khả năng tiên tri là hai trong số những tiêu chí để thẩm định một lý thuyết khoa học.

Không có tính qui luật thì không có khả năng tiên tri.

Xét về góc độ khoa học thì khả năng tồn tại một phương pháp tiên tri là hệ quả tất yếu của một lý thuyết khoa học đã hoàn chỉnh. Bởi vậy, tính qui luật là không thể thiếu được, đó là yếu tố cần trong một lý thuyết thống nhất và hoàn chỉnh. Điều này không thể tìm thấy trong các bản văn chữ Hán lưu truyền từ hàng ngàn năm nay. Bởi vì, một lý thuyết tiền đề bị thất truyền. Khả năng tiên tri trong các phương pháp ứng dụng từ các cổ thư này - vốn là hệ quả của một lý thuyết - bị hạn chế bởi những sai lệch.

ỨNG DỤNG CỦA CỤC SỐ TRONG LẠC THƯ HOA GIÁP & TỬ VI

Từ khi cuốn “Thời Hùng Vương và bí ẩn Lạc thập hoa giáp” được phát hành 1999, đã được sự quan tâm của các nhà nghiên cứu về ảnh hưởng của sự thay đổi hành Thủy & Hỏa trong Lạc thư hoa giáp trong ứng dụng. Do đó, người viết xin được dành phần này để nói rõ hơn về thực chất của sự thay đổi hai hành Thủy & Hỏa trong bảng Hoa giáp.

* Sự thay đổi Thủy Hỏa trong bảng hoa giáp chỉ giới hạn trong hai hành Thủy và Hỏa, không có sự thay đổi ở các hành khác.

* Sự thay đổi Thủy Hỏa trong bảng hoa giáp chỉ giới hạn ở nạp âm trong chu kỳ 60 hoa giáp, không phải là sự thay đổi ở những vấn đề liên quan khác giữa Thủy & Hỏa trong thuyết Âm Dương Ngũ hành. Có người cho rằng sự thay đổi này trong bảng hoa giáp thì Thủy & Hỏa trong thập Thiên Can và Địa chi cũng phải thay đổi là một sai lầm. Thí dụ như cho rằng: Bính Đinh Hỏa phải đổi thành Thủy, hoặc Tỵ Ngọ Hỏa cũng đổi thành Thủy là sai lầm.

* Sự thay đổi Thủy & Hỏa trong bảng hoa giáp là một sự hiểu chỉnh hạn chế chỉ ứng dụng trong hai hành Thủy & Hỏa, chứ không phải là một sự phủ định tính tương tác của Ngũ hành trong bảng hoa giáp với những vấn đề liên quan.

* Sự thay đổi hành Thủy & Hỏa trong Lạc thư hoa giáp so với Lạc thập hoa giáp chứng tỏ sự sai lệch trong cổ thư chữ Hán truyền lại, là một trong sự phát triển tất yếu tiến tới sự hoàn chỉnh, nhất quán, nhằm chứng tỏ quan niệm cho rằng:

Thuyết Âm Dương Ngũ hành là một học thuyết nhất quán, hoàn chỉnh và là một lý thuyết thống nhất, giải thích từ sự hình thành vũ trụ cho đến mọi vấn đề liên quan đến con người với khả năng tiên tri. Học thuyết này thuộc về dân tộc Việt, là nền tảng của danh xưng văn hiến với lịch sử gần 5000 năm của dân tộc Việt và là cội nguồn đích thực của nền văn minh Đông phương. Quan niệm này nhân danh khoa học, nên nó phải đáp ứng đầy đủ những tiêu chí của khoa học hiện đại.

Bảng Hoa giáp là một trong những nguyên tắc căn bản về thời gian trong những ứng dụng của học thuật cổ Đông phương. Cho nên, tính

tất yếu của sự hiệu chỉnh hai hành Thủy & Hỏa này sẽ dẫn đến sự hiệu chỉnh trong một số sự ứng dụng liên quan. Những bộ môn ứng dụng nào không liên quan đến nạp âm Ngũ hành trong bảng Hoa giáp sẽ không bị ảnh hưởng bởi sự hiệu chỉnh này. Thí dụ trong Tử Vi sự hiệu chỉnh này sẽ ảnh hưởng tới những người có cục và Mệnh thuộc Thủy và Hỏa.

Trong trường hợp chúng ta lấy Tử vi theo các chương trình Tử vi vi tính đã lập sẵn - vốn căn cứ theo bảng Lục thập hoa giáp lưu truyền từ cổ thư chữ Hán - thì chỉ khi:

* Gặp mạng Thủy và Hỏa sẽ đối chiếu với bảng Lục thập hoa giáp để hiệu chỉnh lại. Thí dụ: trước đây mạng là: Giáng Hạ Thủy, nay là Lư Trung Hỏa.

* Gặp cục Thủy & Hỏa thì sửa đổi lại và tất yếu những chòm sao và sao liên quan đến Cục Thủy hay Hỏa phải an lại theo đúng tính chất của cục đó.

Thí dụ:

Theo sách cổ chữ Hán, đương số có Thủy Nhị Cục. Vì Thủy cục nên Trường sinh bắt đầu từ Thân. Nay theo Lục thập hoa giáp là Hỏa Nhị Cục, Trường sinh bắt đầu từ Dần.

* Tất cả những câu phú và phương pháp luận đoán liên quan đến Thủy & Hỏa vẫn giữ nguyên giá trị, nhưng ứng dụng cho bảng Lục thập hoa giáp. Thí dụ:

Người có mệnh (Hoặc hạn) gặp Tử Phủ cư Dần tốt cho Hỏa và không tốt cho Thủy vẫn nguyên giá trị.

Nhưng điều này ứng dụng cho **Lục thập hoa giáp**.

Sự luận đoán đúng sai vẫn còn tùy thuộc vào yếu tố khả năng của người luận đoán. Nhưng cùng một người luận đoán và một phương pháp luận đoán sẽ là sự kiểm chứng tính chính xác của Lục thập hoa giáp.

Một trong những tiêu chí khoa học là:

Không có tính quy luật thì không thể có khả năng tiên tri.
Nền văn minh Lạc Việt, từ những di sản văn hoá phi vật thể đã chứng tỏ tính hoàn chỉnh, nhất quán, tính quy luật, khả năng giải thích một

cách hợp lý các vấn đề liên quan và khả năng tiên tri. Người viết rất cảm ơn sự quan tâm của quý vị nghiên cứu về môn Tử Vi sẽ có thời gian thực nghiệm tính hợp lý của Lạc thư hoa giáp, nhân danh nền văn minh Lạc Việt với gần 5000 năm văn hiến.

Để dễ dàng cho sự chứng nghiệm cụ thể trong ứng dụng, bạn đọc quan tâm có thể vào website vietlyso.com thuộc Trung tâm nghiên cứu nguyên lý học thuật cổ Đông phương để chép về trình Tử Vi Lạc Việt .

GIÁP HỢP KỶ HOÁ THỔ

Lạc thư hoa giáp & vận khí trong “Hoàng Đế nội kinh tố vấn”

Tính hợp lý của Lạc thư hoa giáp không chỉ giới hạn ở sự ứng dụng liên quan quan đến phương pháp luận của thuyết Âm Dương Ngũ hành đối với các cổ thư chữ Hán được công bố sau thời Hán. Ngay cả đối với cổ thư chữ Hán mà theo nội dung bản văn có từ trước Hán cũng chứng tỏ tính hợp lý của nó. Đó chính là sự lý giải của Lạc thư hoa giáp trong một nguyên lý bí ẩn được lưu truyền sau đây, trong cổ thư chữ Hán:

Giáp hợp Kỷ hoá Thổ.

Ất hợp Canh hoá Kim

Mậu hợp Quý hoá Hỏa

Nhâm hợp Đinh hoá Mộc

Bính hợp Tân hoá Thủy.

Tiền đề này được ghi nhận trong cuốn **Hoàng Đế nội kinh tố vấn** – một cuốn sách được coi là cổ nhất trong các sách liên quan đến thuyết Âm Dương Ngũ hành – thời Hoàng Đế có niên đại ước tính 4000 năm trước CN. Trước cả thời vua Đại Vũ tìm ra Lạc thư trên lưng rùa và phát hiện ra Ngũ hành khoảng 2000 năm (Xét theo danh tính nhân vật thể hiện trong nội dung bản văn). Tất nhiên đây là điều vô lý! Các nhà nghiên cứu hiện đại – trong đó có cả Trung Hoa – cho rằng: Thời đại ra đời của cuốn **Hoàng Đế nội kinh** chỉ có thể xuất hiện vào thế kỷ thứ III trước CN. Tôi không bảo họ sai. Họ có quyền đưa ra những luận cứ để tìm một giả thuyết hợp lý cho niên đại xuất

hiện của cuốn **Hoàng Đế nội kinh**. Nhưng với bất cứ giả thuyết nào thì cũng là sự phủ nhận giá trị niên đại lịch sử - thời Hoàng Đế – theo nội dung cuốn sách. Đây sẽ là một hiệu ứng dây chuyền dẫn đến sự xét lại toàn bộ giá trị lịch sử của tất cả các thư tịch cổ chữ Hán liên quan đến học thuật cổ Đông phương. Điều này đã xảy ra trên thực tế, bởi chính các nhà nghiên cứu hiện đại Trung Hoa, do tính mâu thuẫn nội tại trong nội dung tương quan thể hiện thời gian lịch sử hình thành thuyết Âm Dương Ngũ hành từ cổ thư chữ Hán và cả từ những sai lệch có tính căn bản trong học thuyết này. Điều này được minh chứng ngay sau đây.

Trong phần: **Hà đồ lý giải nguyên lý tương hợp của Thập Thiên Can**, người viết đã hân hạnh trình bày với quý vị về sự giải thích tính tương hợp của thập Thiên Can. Điều mà từ cổ thư chữ Hán cho đến những nhà nghiên cứu hiện đại cũng rất mơ hồ (Đã chứng minh). Nhưng trong tiền đề này, sự bí ẩn đã tăng thêm phần ngạc nhiên nữa là:

Tại sao: **Giáp hợp Kỷ lại hoá Thổ ?....**

Những học giả Trung Hoa hiện đại cũng đã có những cố gắng giải thích hiện tượng này. Xin quý vị quan tâm xem đoạn trích dẫn sau đây:

Trong cuốn **Dự đoán theo tứ trụ** ông Thiệu Vĩ Hoa có đưa ra hai cách lý giải sau đây:

1- Giáp hợp với Kỷ hóa Thổ là năm Giáp, năm Kỷ lấy Bình làm đầu, Bình Dần là tháng giêng của năm Giáp, năm Kỷ. Bình là Hỏa, Hỏa sinh Thổ nên Giáp hợp Kỷ hóa Thổ.

Ất hợp với Canh hóa Kim là nói năm Ất, năm Canh lấy Mậu làm đầu, Mậu Dần là tháng giêng của năm Ất, năm Canh. Mậu là Thổ, Thổ sinh Kim nên Ất hợp Canh hóa Kim.

Bính hợp với Tân hóa Thủy là nói năm Bính, năm Tân lấy Canh làm đầu, Canh Dần là tháng giêng của năm Bính, năm Tân. Canh là Kim, Kim sinh Thủy nên Bính hợp với Tân hóa Thủy.

Đinh hợp với Nhâm hóa Mộc là nói năm Đinh, năm Nhâm lấy Nhâm làm đầu, tức Nhâm Dần là tháng giêng của năm Đinh, năm Nhâm. Nhâm là Thủy, Thủy sinh Mộc nên gọi Đinh hợp với Nhâm hóa Mộc.

Mậu hợp Quý hóa Hỏa, tức là năm Mậu, năm Quý lấy Giáp làm

đầu, Giáp Dần là tháng giêng của các năm Mậu, năm Quý. Giáp là Mộc, Mộc sinh Hỏa nên Mậu hợp Quý hóa Hỏa.

2- Có ý kiến nói mười can hóa hợp với nhau là do phương vị của 28 ngôi sao trên trời quyết định.

Mười can hóa hợp là Dương hợp với Âm, Âm hợp với Dương, là Âm Dương hóa hợp. Sách “Chu Dịch” có câu: “Một Âm, một Dương gọi là một đạo.” Âm Dương hợp với nhau như nam nữ hợp với nhau để thành đạo vợ chồng.

Trong sách **Hoàng Đế Nội kinh với suy đoán vận khí**, tác giả Đàm Thành Mậu cũng nhắc tới tiền đề trên mà ông đã ứng dụng trong việc suy đoán vận khí cho những lý luận trong y học. Ông lý giải như sau:

”Tại sao thuộc tính của Thiên Can hóa năm vận lại không đồng nhất? Đó là bởi vì Thiên Can ghép với Ngũ hành là lấy quan hệ năm phương, năm mùa để xác định, mà năm vận thì căn cứ vào biến h o a tượng Trời, cũng chính là sự biến hóa của các sao trên trời”.

Qua phần trích dẫn, bạn đọc cũng nhận thấy rằng:

Cho đến tận bây giờ trải hàng thiên niên kỷ - các nhà lý học Trung Hoa cũng chỉ có những sự lý giải mơ hồ tiền đề nói trên. Như vậy, mặc dù nền văn minh Hoa Hạ tự nhận là cội nguồn của nền Lý học Đông phương, nhưng những hậu duệ tài năng của nền văn minh Hoa Hạ trong suốt hàng ngàn năm vẫn không thể lý giải được bí ẩn những giá trị văn hoá mà họ cho là của chính họ. Không chỉ một hiện tượng này, mà hàng loạt những hiện tượng tương tự khác đã chứng tỏ không hề có tính thừa kế trong sự hình thành và phát triển, liên quan đến thuyết Âm Dương Ngũ hành thuộc về nền văn minh Hoa Hạ. Nhưng những bí ẩn đó lại được lý giải một cách hợp lý, hoàn chỉnh, nhất quán, có tính qui luật và khả năng tiên tri hoàn hảo từ nền văn minh Lạc Việt. Điều này được chứng tỏ với Lạc thư hoa giáp – mà nguồn gốc của nó từ đồ hình huyền bí trong nền Lý học Đông phương là Hà đồ, Pháp Đại uy nỗ – trong văn minh Lạc Việt.

Trước khi đi vào chứng minh tính hợp lý trong việc lý giải các vấn đề liên quan của Lạc thư hoa giáp, Bạn đọc quan tâm xem lại đồ hình Lạc thư Hoa giáp của người Lạc Việt thể hiện bằng hình tròn dưới đây:

ĐỒ HÌNH LẠC THƯ HOA GIÁP CHU KỲ VẬN KHÍ 30 NĂM (Bắt đầu từ Giáp Tí đến Quý Ty)

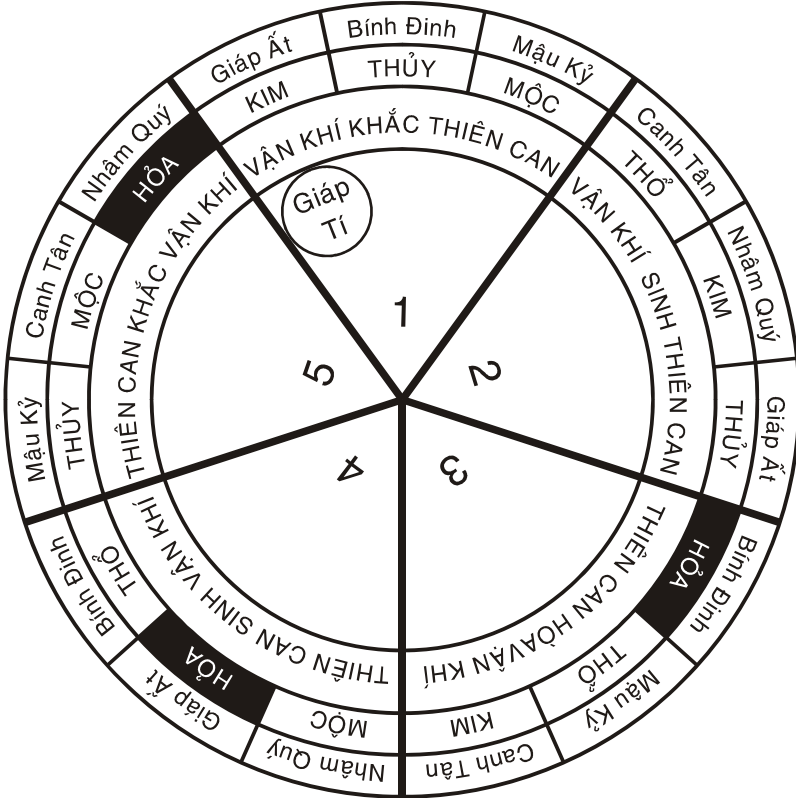

Qua đồ hình này quý vị cũng nhận thấy rằng:

Một chu kỳ Lạc thư hoa giáp (Một Kỷ/30 năm) được chia làm năm phần (Ngũ Vận) và một vận gồm 6 năm (Lục khí). Điều này không bao giờ có thể được thực hiện ở bảng Hoa Giáp trong cổ thư chữ Hán vì sự sai lệch giữa hành Thủy và Hỏa.

Trên cơ sở Lục Khí và Ngũ vận theo Lạc thư hoa giáp chúng ta so sánh với chu kỳ 60 năm vận khí được thể hiện trong sách Hoàng Đế nội kinh Tố vấn như sau:

NĂM	TRÊN	GIỮA	DƯỚI
GIÁP TÍ	Thiếu Âm quân Hỏa	Thái cung Thổ vận	Dương minh tảo Kim
Ất Sửu	Thái âm thấp Thổ	Thiếu thượng Kim vận	Thái dương hàn Thủy
Bính Dần	Thiếu dương tướng Hỏa	Thái vũ Thủy vận	Quyết âm phong Mộc
Đinh Mão	Dương minh tảo Kim	Thiếu giác Mộc vận	Thiếu Âm quân Hỏa
Mậu Thìn	Thái dương hàn Thủy	Thái chủy Hỏa vận	Thái âm thấp Thổ
KỶ TỴ	Quyết âm phong Mộc	Thiếu cung Thổ vận	Thiếu dương tướng Hỏa
CANH NGỌ	Thiếu Âm quân Hỏa	Thái thượng Kim vận	Dương minh tảo Kim
Tân Mùi	Thái âm thấp Thổ	Thiếu vũ Thủy vận	Thái dương hàn Thủy
Nhâm Thân	Thiếu dương tướng Hỏa	Thái giác Mộc vận	Quyết âm phong Mộc
Quý Dậu	Dương minh tảo Kim	Thiếu chủy Hỏa vận	Thiếu Âm quân Hỏa
Giáp Tuất	Thái dương hàn Thủy	Thái cung Thổ vận	Thái âm thấp Thổ
ẤT THỢI	Quyết âm phong Mộc	Thiếu thượng Kim vận	Thiếu dương tướng Hỏa
BÍNH TÍ	Thiếu Âm quân Hỏa	Thái vũ Thủy vận	Dương minh tảo Kim
Đinh Sửu	Thái âm thấp Thổ	Thiếu giác Mộc vận	Thái dương hàn Thủy
Mậu Dần	Thiếu dương tướng Hỏa	Thái chủy Hỏa vận	Quyết âm phong Mộc
Kỷ Mão	Dương minh tảo Kim	Thiếu cung Thổ vận	Thiếu Âm quân Hỏa
Canh Thìn	Thái dương hàn Thủy	Thái thượng Kim vận	Thái âm thấp Thổ
TÂN TỴ	Quyết âm phong Mộc	Thiếu vũ Thủy vận	Thiếu dương tướng Hỏa
NHÂM NGỌ	Thiếu Âm quân Hỏa	Thái giác Mộc vận	Dương minh tảo Kim
Quý Mùi	Thái âm thấp Thổ	Thiếu chủy Hỏa vận	Thái dương hàn Thủy
Giáp Thân	Thiếu dương tướng Hỏa	Thái cung Thổ vận	Quyết âm phong Mộc
Ất Dậu	Dương minh tảo Kim	Thiếu thượng Kim vận	Thiếu Âm quân Hỏa
Bính Tuất	Thái dương hàn Thủy	Thái vũ Thủy vận	Thái âm thấp Thổ
ĨNH HỢI	Quyết âm phong Mộc	Thiếu giác Mộc vận	Thiếu dương tướng Hỏa
MẬU TÍ	Thiếu Âm quân Hỏa	Thái chủy Hỏa vận	Dương minh tảo Kim
Kỷ Sửu	Thái âm thấp Thổ	Thiếu cung Thổ vận	Thái dương hàn Thủy
Canh Dần	Thiếu dương tướng Hỏa	Thái thượng Kim vận	Quyết âm phong Mộc
Tân Mão	Dương minh tảo Kim	Thiếu vũ Thủy vận	Thiếu Âm quân Hỏa
Nhâm Thìn	Thái dương hàn Thủy	Thái giác Mộc vận	Thái âm thấp Thổ
QUÝ TỴ	Quyết âm phong Mộc	Thiếu chủy Hỏa vận	Thiếu dương tướng Hỏa

Qua bảng trên cho chúng ta thấy một sự trùng khớp hoàn toàn những khái niệm của thuyết Âm Dương Ngũ hành với Ngũ Vận và lục khí trong Lạc thư hoa giáp và cũng là sự giải thích hoàn hảo cho tiền đề bí ẩn là luận đề của riêng phần này, *Giáp hợp Kỳ hoá Thổ*. Điều này được nói rõ hơn như sau:

1. Giáp hợp Kỷ hoá Thổ.

Từ Giáp Tý đến Kỷ Tỵ (Một vận/6 năm).

Bắt đầu từ *Thái Cung Thổ vận*, kết thúc ở *Thiếu Cung Thổ vận*.

2. Ất hợp Canh hoá Kim.

Từ Canh Ngọ đến Ất Hợi (Một vận/6 năm).

Bắt đầu từ *Thái Thương Kim vận*, kết thúc ở *Thiếu Thương Kim vận*.

3. Bính hợp Tân hoá Thủy.

Từ Bính Tý đến Tân Tỵ (Một vận/6 năm).

Bắt đầu từ *Thái Vũ Thủy vận*, kết thúc ở *Thiếu Vũ Thủy vận*.

4. Nhâm hợp Đinh hoá Mộc.

Từ Nhâm Ngọ đến Đinh Hợi (Một vận/6 năm).

Bắt đầu từ *Thái Giác Mộc vận*, kết thúc ở *Thiếu Giác Mộc vận*.

5. Mậu hợp Quý hoá Hỏa.

Từ Mậu Tý đến Quý Tỵ (Một vận/6 năm).

Bắt đầu từ *Thái Chuỷ Hỏa vận*, kết thúc ở *Thiếu Chuỷ Hỏa vận*.

Hiện tượng của một tiền đề bí ẩn trong các phương pháp ứng dụng của học thuật cổ Đông phương - một lần nữa - lại cho thấy chỉ có thể lý giải từ Lạc thư hoa giáp được phục hồi từ văn minh Lạc Việt, bởi tính chất thể hiện *Ngũ vận và Lục khí trong một Kỷ của nó*. Trong bảng Hoa giáp lưu truyền từ cổ thư chữ Hán không thể nào thể hiện được điều này. Do đó, người ta không thể nào có sự liên hệ so sánh. Đó là nguyên nhân chính để các nhà nghiên cứu Lý học Đông phương trải qua hơn 2000 năm không phát hiện được sự bí ẩn của bài phú

truyền nói trên. Sự tương ứng ngũ âm vận của bài phú truyền với ngũ vận trong *Lạc thư hoa giáp* lại chứng tỏ rõ nét tính đồng đẳng trong sự tương quan giữa vận khí trong một vận với Thiên Can.

Như vậy, với sự chứng minh ở trên đã chứng tỏ rằng:

Tính hợp lý của *Lạc thư hoa giáp* dựa trên nền tảng căn bản của nó là Hà đồ đã chứng minh quan điểm cho rằng:

Hà đồ là nền tảng ứng dụng của khoa thiên văn cổ Văn Lang, hệ quả và sự phát triển của hệ thống vũ trụ quan Âm Dương Ngũ hành. Từ đó, khẳng định tính nhất quán và hoàn chỉnh của học thuyết này đã tồn tại từ rất lâu trong xã hội Đông phương cổ và cội nguồn của nó không thể bắt đầu từ nền văn minh Hoa Hạ. Sự phục hồi và hiệu chỉnh từ những vấn đề có tính căn bản của học thuyết này qua phương pháp ứng dụng từ văn minh Lạc Việt đã chứng tỏ rằng:

Nền văn minh Văn Lang đã tồn tại huy hoàng gần 3000 năm. Đó là một sự lý giải hợp lý cho thời gian hình thành, phát triển của một học thuyết tâm cơ mà sự ứng dụng của nó bao trùm lên mọi lĩnh vực của tự nhiên, xã hội và con người một cách sâu sắc vi diệu. Đây cũng là một sự chứng minh chủ nhân đích thực của Âm Dương lịch Đông phương thuộc về nền văn minh Văn Lang, khẳng định câu ca dao của tổ tiên truyền lại và được dân gian trân trọng lưu truyền qua hàng thiên niên kỷ.

Ai về nhấn họ Hy – Hòa

Nhuận năm sao chẳng nhuận vài trống canh.

Bởi vậy – mặc dù có một số di tích khảo cổ tìm được trên vùng đất sinh sống của người Hoa Hạ (Tại Ân Khư / Thủ đô của nhà Ân Thương thuộc Trung Hoa cổ đại) và những thư tịch lưu truyền sau này về Âm Dương lịch gần như hoàn toàn bằng bản văn chữ Hán – thì ngay cả những hiện tượng mang tính hình thức đó, cũng không đủ cơ sở để chứng minh văn minh Hoa Hạ là chủ nhân đích thực của Âm Dương lịch Đông phương, vì những sai lệch và mơ hồ của nó. Sự tồn tại của những di vật khảo cổ trên đất nước Trung Hoa hiện nay, không có nghĩa rằng cội nguồn của nó – có niên đại tính bằng thiên niên kỷ - thuộc về văn minh Hán. Cũng như những bản văn cổ có nội dung liên quan đến thuyết Âm Dương Ngũ hành được thể hiện bằng hình

thức văn tự Hán, thì điều này cũng không chứng tỏ được cội nguồn của nội dung ấy thuộc về văn minh Hán. Bởi vì, với một đế chế bao trùm các quốc gia lân bang bị chinh phục, thì phải có sự thống nhất về ngôn ngữ và chữ viết là một điều kiện tất yếu để bảo đảm tính thống nhất của đế chế. Trải hàng ngàn năm – đây không phải là con số định lượng thời gian vô cảm nói trong một giây – thì tất cả mọi tinh hoa của các dân tộc bị chinh phục tất yếu phải chuyển sang văn tự Hán. Do đó, với hình thức văn tự Hán không phải là điều chứng tỏ nội dung cội nguồn cũng thuộc về văn minh Hoa Hạ, khi mà tính mâu thuẫn trong lịch sử phát triển của thuyết Âm Dương Ngũ hành và bát quái, cùng với những mâu thuẫn trong tương quan nội dung của nó không thể lý giải được.

Điều này chứng tỏ rằng nền văn minh Hoa Hạ chỉ tiếp thu một cách không hoàn chỉnh một nền văn minh đã mất và bị Hán hoá.

Những chứng minh ở trên cho thấy:

Nền văn minh Lạc Việt – một thời trải gần 3000 năm kỳ vĩ ở miền Nam sông Dương tử – là chủ nhân đích thực của nền Lý học cổ Đông phương.

Chính những giá trị văn hiến đồ sộ với bề dày của nền văn minh này, nên cho đến tận bây giờ, dù qua hàng ngàn năm thăng trầm của lịch sử, nhưng chỉ với những di sản ít ỏi còn lại, cũng đủ để phục hồi lại những giá trị đích thực của nó.

Chính sự phát triển của tri thức khoa học hiện đại, cho đến ngày nay, mới đủ hình thành những tiêu chí khoa học để thẩm định một chân lý. Và lúc ấy mới hội đủ những nhân duyên để phục hồi nền văn minh Khoa Đẩu kỳ vĩ của người Lạc Việt. Di huấn của tổ tiên đã để lại qua truyện Trê Cóc:

Cóc Mẹ (Biểu tượng của văn minh Lạc Việt) không ở dưới nước (Tức là đã mất nước). Nên đàn nòng nọc (Văn minh Khoa Đẩu) bị cá Trê lấy mất. Cóc mẹ thưa kiện bị sự thiếu cận chỉ nhìn thấy hình thức giống Trê của Nòng Nọc nên xử Mẹ Cóc thua kiện (Những bản văn ghi lại những giá trị văn hoá Phương Đông bằng chữ Hán). Mẹ Cóc đau khổ vì mất con. Nhưng Nhái Bén đã khuyên Mẹ Cóc hãy chờ đợi: ***Chính những quy luật phát triển của tự nhiên, xã hội và con người*** khi đủ nhân duyên thì con của Cóc sẽ về với Mẹ Cóc.

Nền văn minh Khoa Đấu rực rỡ và đầy tính nhân bản sẽ trở về với chủ nhân đích thực của nó là người Lạc Việt.

Mẹ Cóc đã đợi chờ. Phải chăng thời gian đã đủ nhân duyên như lời một bài ca nổi tiếng **Hòn vọng Phu** của nhạc sĩ Lê Thương:

Ta cố đợi ngàn năm

Một ngàn năm nữa sẽ qua...



PHỤ CHƯƠNG:

CHIA TAY NỀN ĐÔNG Y TRUNG HOA

Trên website **Tuổi Trẻ Online**, thứ Ba, 24 .10 .2006 có bài viết rất đáng chú ý . Hiện tượng nêu trong bài viết này cho thấy một thực tế rất minh xác cho một hệ thống lý thuyết trong các phương pháp ứng dụng của học thuật cổ Đông phương đã thất truyền . Phương pháp luận của nó chỉ còn là những khái niệm mơ hồ từ cổ thư chữ Hán . Nội dung bài viết như sau:

Thứ Ba, 24/10/2006, 06:34 (GMT+7)

Đông y sẽ đi về đâu?

Vai trò hàng ngàn năm của Đông y tại Trung Quốc đang bị thử thách.

TT - Đối với đa số người Trung Quốc cũng như người dân nhiều nước châu Á khác, Đông y đã trở thành một phần không thể thiếu trong cuộc sống.

Vậy mà hiện nay ở Trung Quốc đang dấy lên làn sóng kêu gọi xóa bỏ Đông y, đề nghị chính phủ ngừng ủng hộ nghiên cứu và phát triển Đông y.

Vi sao?

Người khơi mào cho cuộc chiến “chống Đông y” là nhà nghiên cứu lịch sử khoa học Trương Công Diệu, làm việc ở Sở Nghiên cứu khoa học kỹ thuật và xã hội của Trường ĐH Trung Nam, thành phố Trường Sa, tỉnh Hồ Nam, Trung Quốc.

Trên blog của mình (<http://zhgybk.blog.hexun.com/>), ông kêu gọi xóa bỏ Đông y và sửa điều 21 hiến pháp về việc khuyến khích phát triển y học truyền thống. Ông còn vận động chữ ký ủng hộ của những chuyên gia, học giả về y học. Một số thông tin nói rằng đã có trên 10.000 người tham gia ký tên, nhưng trong blog của ông Trương Công Diệu chỉ có khoảng 150 chữ ký.

Thật ra, việc tranh luận về ưu khuyết điểm của Đông y đã rõ lên ở Trung Quốc từ năm 2000. Tuy nhiên, sự việc chỉ trở nên “nóng” gần đây khi ông Trương Công Diệu đăng một loạt bài viết trên blog của mình để phản đối Đông y như:

“Chia tay Đông y”, “Luận một lần nữa về sự chia tay Đông y”, “Phân tích nguyên nhân thất bại của việc khoa học hóa Đông y...”

Ông còn kêu gọi những chuyên gia y tế ký tên để ủng hộ việc kêu gọi chính phủ xóa bỏ Đông y khỏi chính sách nhà nước và sửa hiến pháp.

Ông Trương lập luận rằng y học cũng là khoa học, khoa học phải tiến bộ, **thế nhưng từ vài nghìn năm trước Đông y đã ngừng tiến bộ. Bởi thế hiện nay Đông y vẫn mang hơi hướm ma thuật.** Trong những bài đăng trên blog, **ông Trương cho rằng đông y không phải là khoa học, vì người ta không thể xác định quan hệ nhân quả trong đông y, cũng không thể thể hiện bằng kinh nghiệm và sự thật.**

Ông nói rằng từ trước đến nay, những nỗ lực nhằm **khoa học hóa Đông y đều đã thất bại**, ví dụ nhân sâm được đông y xem là bài thuốc rất hiệu quả, nhưng theo nghiên cứu của các nhà khoa học phương Tây, nhân sâm hoàn toàn không có hiệu quả y tế, chỉ là một loại thực phẩm an toàn bình thường thôi. Ông cho rằng ưu thế của Đông y so với y học hiện đại thật ra chỉ là hiệu ứng thuốc trấn an tinh thần.

Ý kiến của ông Trương đã gây tranh cãi dữ dội trên mạng. Người ủng hộ việc từ bỏ Đông y thì đưa ra những lập luận, bằng chứng cho thấy Đông y chứa đựng nhiều khuyết điểm. Ví dụ, nhiều người đề cập đến việc một loại thuốc Đông y bị phát hiện chứa thủy ngân nhiều gấp 117.000 lần tiêu chuẩn cho phép, và lấy việc này để chứng minh thuốc Đông y cũng có tác dụng phụ.

Một sinh viên Đông y viết một bài bình luận dài trong blog của ông Trương:

"Tôi từng thực tập với một vị thầy thuốc Đông y già, là nhà Đông y cấp tỉnh. Mỗi ngày tôi chép tay đơn thuốc. Chưa đến ba ngày, tôi phát hiện thật ra ông ấy chỉ dùng lặp đi lặp lại một đơn thuốc". Ngược lại, những người ủng hộ Đông y thì nói đông y không cần phải có y cứ như Tây y. Dù nhiều lý luận của Đông y không phù hợp với khoa giải phẫu và sinh lý học của phương Tây, dù người ta chưa viết ra được công thức của thành phần hữu hiệu của thuốc Đông y..., nhưng như thế vẫn chưa đủ thuyết phục người Trung Quốc từ bỏ Đông y.

Để cuộc tranh cãi này không đi quá xa, vào giữa tháng 10-2006, Bộ Y tế Trung Quốc đã tổ chức họp báo, tuyên bố bộ kiên quyết phản đối ngôn luận và hành vi kêu gọi xóa bỏ Đông y và vận động chữ ký. Người phát ngôn của bộ nói những người kêu gọi xóa bỏ Đông y thật là vô tri về lịch sử, xóa bỏ vai trò quan trọng mà Đông y đang đóng góp trong cuộc sống.

Đông y sẽ đi đến đâu, đóng vai trò gì trong xã hội? Đó không

chỉ là vấn đề y học mà còn chứa đựng nhiều yếu tố xã hội, văn hóa và chính trị.

Cuộc tranh luận về việc giữ hay không giữ Đông y hiện vẫn đang diễn ra gay gắt trên mạng, và cùng với sự phát triển của khoa học và sự nâng cao tri thức của người dân, có thể mọi chuyện chưa dừng lại ở đó.

CHÚC XIN

(Bắc Kinh)

Người viết tiểu luận này trích dẫn bài trên với một mục đích rất rõ ràng là coi hiện tượng mà bài báo đề cập đến, như là một bằng chứng sắc sảo cho một lý thuyết đã thật sự thất truyền và một thực tại chưa được biết đến mà lý thuyết đó thể hiện. Mặc dù hệ quả của lý thuyết đó vẫn ứng dụng có hiệu quả cả ngàn năm trong xã hội Đông phương, trong đó có Đông y. Nhưng một thực tại khác cũng tồn tại cả hàng ngàn năm là: phương pháp luận dựa trên một nền tảng lý thuyết hết sức mơ hồ vì thất truyền và sai lệch.

Trong những phương pháp ứng dụng của học thuật cổ Đông phương nói chung và Đông y nói riêng có những khái niệm bí ẩn trong phương pháp luận. Những khái niệm này lại phản ánh những thực tại cũng nằm ngoài tri thức khoa học hiện đại. Bởi vậy, tri thức hiện đại không thể hiểu được nội dung của khái niệm đó. Đây chính là bản chất của sự huyền bí Đông phương.

Một yếu tố quan trọng tiếp theo gắn liền với tính bế tắc của văn minh Đông phương và cản trở sự phát triển của nó chính là sự sai lệch ngay từ những nguyên lý căn bản của một học thuyết đã thất truyền, trong cổ thư chữ Hán.

Người ta không thể tìm ra một cái đúng từ một cái sai.

Đó là nguyên nhân rất chủ yếu để gây nên sự bế tắc hoàn toàn trong việc khám phá những bí ẩn của văn minh Đông phương trải hàng ngàn năm và là nguyên nhân biện minh cho sự nhận xét của ông Trương Công Diệu:

Từ vài nghìn năm trước Đông y đã ngừng tiến bộ. Bởi thế hiện nay Đông y vẫn mang hơi hướm ma thuật.

Hàng ngàn năm đã trôi qua. Học thuật cổ Đông phương đã tồn tại trong niềm tin con người vì chính hiệu quả của nó, nhưng nó lại

không thể phát triển được vì thiếu một sự hiểu biết về một hệ thống lý thuyết hoàn chỉnh là nguyên nhân của các phương pháp ứng dụng và thực tại làm nên nó.

Cũng hàng ngàn năm đó, con người với tri thức sơ khai đã phải dùng thần quyền để giải thích những phương pháp ứng dụng của học thuật cổ Đông phương.

Ngày nay, những người như ông Trương Công Diệu đã không thể phân biệt được giữa bản chất khoa học của phương pháp ứng dụng có hiệu quả thuộc học thuật cổ Đông phương và niềm tin của con người vào chính tính hiệu quả của nó với cách giải thích mang tính thần quyền, nên đã vội vã chụp cho nó cái nhãn “mê tín dị đoan”. Trương Công Diệu viết:

Bởi thế hiện nay Đông y vẫn mang hơi hướm ma thuật.

Đây chính là hậu quả của một sự lầm lẫn giữa cách giải thích và bản chất của phương pháp ứng dụng.

Để rõ hơn vấn đề này, tôi thí dụ như thuật thôi miên. Người ta có thể giải thích bằng quyền năng của thần thánh, hoặc người ta có thể giải thích nhân danh sóng não... Nhưng bản chất của thuật thôi miên là một thực tại đang hiện hữu và có hiệu quả. Nếu bạn nhầm lẫn giữa cách giải thích mang tính thần quyền thì thuật thôi miên là ma thuật và “mê tín dị đoan”. Nhưng nếu bạn giải thích theo phương pháp luận khoa học là do tương tác của sóng não (Chưa chắc đã đúng) thì đó là một hướng mà bạn phải chứng minh. Nhưng dù bạn giải thích cách nào thì thôi miên vẫn là một thực tế đang hiện hữu và đã ứng dụng trong khoa học trị liệu. Hiệu quả của nó chính là sự biện minh cho sự tồn tại của chính nó.

Thực tại luôn là đối tượng nghiên cứu của khoa học, bởi vì bạn không thể phủ nhận thực tại. Thực tại là chân lý.

Sai lầm của ông Trương Công Diệu chính là ông ta đã nhầm lẫn giữa cách giải thích hiện tượng và tính khách quan của hiện tượng đã tồn tại trên thực tế. Nhưng thực tại đó là hệ quả của một hệ thống lý thuyết đã thất truyền và sai lệch.

Bởi vậy, một hậu quả tất yếu là sự xuất hiện phong trào nhân danh học thuật đòi xoá sổ Đông y ở ngay chính nước Trung Hoa - vốn

được hiểu là cái nôi của nền y học Đông phương cổ .

Bài báo trích dẫn ở trên cho thấy chính phủ Trung Quốc đã cố gắng bảo vệ nền Đông y bằng phương pháp hành chính và quyền lực. Nhưng điều này lại không phải một phương pháp phản biện học thuật.

Có thể có những học giả Trung Hoa phản biện được những lập luận của ông Trương Công Diệu. Nhưng cốt lõi của vấn đề là phải tìm một thực tại nào là cơ sở của các phương pháp ứng dụng trong Đông y và phải phục hồi được nguyên lý lý thuyết là cơ sở của phương pháp luận trong ứng dụng của Đông y. Đây sẽ là bằng chứng thuyết phục nhất chứng tỏ tính khoa học của Đông y và các phương pháp ứng dụng khác trong học thuật cổ Đông phương, mà biện pháp hành chính và quyền lực chỉ là tạm thời.

Bởi vậy, quyết định bảo tồn Đông y của chính phủ Trung Quốc là đúng . Bởi vì nó bảo vệ một thực tại ứng dụng có hiệu quả. Nhưng đó lại không phải là biện pháp tốt ráo, nếu những nguyên lý lý thuyết của nó không được phục hồi và phản ánh được một thực tại đằng sau nó.

Hiện tượng đòi xoá sổ nền Đông y được coi là của chính Trung Hoa là một ví dụ thuyết phục, chứng tỏ tính thất truyền và sai lạc trong những bản văn cổ chữ Hán liên quan đến học thuyết này . Bởi vậy, chính người Trung Hoa đã không thể tìm ra được một cơ sở lý luận cho nền Đông y và những thực tại của nó, không phải bây giờ mà đã hàng ngàn năm nay.



CHƯƠNG IV

HÀ ĐỒ VÀ PHƯƠNG PHÁP NẠP CHI TRONG BỐC DỊCH

Bốc Dịch và toán quẻ là một phương pháp tiên tri nổi tiếng trong văn hoá Đông phương . Để có một sự nghiệm lý bởi những yếu tố tương tác theo phương pháp luận của thuyết Âm Dương Ngũ hành, trong cổ thư chữ Hán có mô tả qui ước nạp chi và nạp giáp trong các quẻ Dịch .

Chủ đề này có nội dung chính là sự tiếp tục chứng minh khả năng giải thích một cách hợp lý hầu hết các hiện tượng liên quan cho nguyên lý căn bản trong học thuật cổ Đông phương là Hà đồ phối Hậu thiên Lạc Việt . Trong phần này , nguyên lý căn bản đó chứng minh tính hợp lý trong việc giải thích cách nạp chi trong bốc Dịch , vốn là một hiện tượng vẫn chưa có một sự lý giải hợp lý trong cổ thư chữ Hán từ hàng ngàn năm qua .

Trong bốc Dịch thì nạp Chi và nạp Giáp là hai thành tố liên quan đến nhau . Để bạn đọc dễ nắm bắt vấn đề được đặt ra , người viết giới thiệu qui tắc nạp giáp trong bốc Dịch, dù nó không phải chủ đề chính của phần này .

NGUYÊN TẮC NẠP GIÁP TRONG BỐC DỊCH TỪ CỔ THƯ CHỮ HÁN

Sự liên hệ của Thiên Can trong bốc dịch không phải chủ đề chính trong phần này, nhưng vì là sự liên hệ gần gũi, nên người viết xin được giới thiệu để quý vị quan tâm tham khảo.

"Lãi Hải Tập" nói:

"Thuyết về Nạp Giáp, từ Giáp là 1 đến Nhâm là số 9, đó là số Dương bắt đầu và cuối hết vậy, vì vậy quay về Càn, Dịch thuận số vậy. Ất là số 2 đến Quý là số 10, số Âm bắt đầu và hết ở đó, vì vậy quay về Khôn, Dịch nghịch số vậy.

** Càn nhất sách, một lần tìm mà được nam là Chấn.
Khôn nhất sách, một lần tìm mà được nữ là Tốn.*

Vì vậy:

Canh nhập **Chấn**.

Tân nhập **Tốn**.

* **Càn** lại sách tìm lần nữa, mà được nam là **Khảm**.
Khôn lại sách tìm lần nữa mà được nữ **Ly**.

Vì vậy:

Mậu quy về **Khảm**.

Kỷ xu theo **Ly**.

* **Càn** sách tìm lần thứ 3 mà được nam là **Cấn**.

Khôn sách tìm lần thứ 3 mà được nữ là **Đoài**.

Vì vậy:

Bính theo **Cấn**.

Đinh theo **Đoài**.

Dương sinh ở Bắc mà thành ở Nam, vì vậy Càn bắt đầu ở Giáp Tí mà kết thúc ở Nhâm Ngọ.

Âm sinh ở Nam mà thành ở Bắc, vì vậy Khôn bắt đầu ở Mùi mà kết thúc ở Quý Sửu.

Chấn Tốn sách tìm một lần (từ Càn Khôn), vì vậy Canh Tân bắt đầu ở Tí Sửu (tức là Chấn bắt đầu ở Canh Tí, Tốn bắt đầu ở Tân Sửu).

Khảm Ly sách tìm lần nữa (lần thứ 2 từ Càn Khôn), vì vậy Mậu Kỷ bắt đầu ở Dần Mão (tức là Khảm bắt đầu ở Mậu Dần, Ly bắt đầu ở Kỷ Mão).

Cấn Đoài ba lần sách tìm (từ Càn Khôn), vì vậy Bính Đinh bắt đầu ở Thìn Tỵ (tức là Cấn bắt đầu ở Thìn là Bính Thìn, Đoài bắt đầu ở Tỵ là Đinh Tỵ).

(Tư liệu của Thiên Kỳ Quý. Mục "Bói Dịch" .Tuvilyso.com)

ĐỒ HÌNH NẠP GIÁP 12 CHI

CÀN	KHÔN	CHẤN	TỐN
Nhâm Tuất	Quý Dậu	Canh Tuất	Tân Mão
Nhâm Thân	Quý Hợi	Canh Thân	Tân Ty
Nhâm Ngọ	Quý Sửu	Canh Ngọ	Tân Mùi
Giáp Thìn	Ất Mão	Canh Thìn	Tân Dậu
Giáp Dần	Ất Ty	Canh Dần	Tân Hợi
Giáp Tí	Ất Mùi	Canh Tí	Tân Sửu

KHẨM	LY	CẤN	ĐOÀI
Mậu Tí	Kỷ Ty	Bính Dần	Đinh Mùi
Mậu Tuất	Kỷ Mùi	Bính Tí	Đinh Dậu
Mậu Thân	Kỷ Dậu	Bính Tuất	Đinh Hợi
Mậu Ngọ	Kỷ Hợi	Bính Thân	Đinh Sửu
Mậu Thìn	Kỷ Sửu	Bính Ngọ	Đinh Mão
Mậu Dần	Kỷ Mão	Bính Thìn	Đinh Ty

Như vậy, đoạn trích dẫn trên cho thấy nội dung thể hiện nguyên tắc nạp **Thiên Can** phối với 8 quẻ. Nguyên tắc này không liên quan trực tiếp đến chủ đề của phần này, nhưng người viết xin được làm rõ tính qui luật của nguyên tắc này như sau:

* *Càn & Khôn là hai quái căn bản.*

* Sự hoán vị lần thứ nhất của hào đầu tính từ dưới lên (Nhất sách) được hai quái là Chấn & Tốn.

CÀN KHÔN NHẤT SÁCH



* Sự hoán vị lần thứ hai của hào 2 tính từ dưới lên, được hai quái là Khảm & Ly

* Sự hoán vị lần thứ 3 của hào 3 tính từ dưới lên được hai quái là Cấn Đoài.

CÀN KHÔN TAM SÁCH



Bây giờ chúng ta sắp thập Thiên Can theo thứ tự từ 1 đến 10 (Từ trái sang phải/ Thuận chiều) như sau:

1/ Giáp – 2/ Ất – 3/ Bính – 4/ Đinh – 5/ Mậu – 6/ Kỷ – 7/ Canh – 8/ Tân – 9/ Nhâm – 10/ Quý.

Trong đó: 1/ Giáp, 2/ Ất, 9/ Nhâm, 10/ Quý thuộc về hai quái khởi nguyên là Càn / Khôn như lời trích dẫn đã viết:

“Từ Giáp là 1 đến Nhâm là số 9, đó là số Dương bắt đầu và cuối hết vậy, vì vậy quay về Càn, Dịch thuận số vậy. Ất là số 2 đến Quý là số 10, số Âm bắt đầu và hết ở đó, vì vậy quay về Khôn, Dịch nghịch số vậy.”

Bởi vậy, với ba cặp quái còn lại của sự giao hoán Càn / Khôn sẽ tương ứng theo chiều từ phải sang trái (Nghịch chiều) của 3 cặp Thiên Can còn lại như sau:

Sách hào 1: Chấn & Tốn - Ứng với 7/ Canh & 8/ Tân.

Sách hào 2: Khảm & Ly - Ứng với 5/ Mậu & 6/ Kỷ

Sách hào 3: Đoài & Cấn - Ứng với 3/ Bính & 4/ Đinh.

Những quái thuộc Dương là: Càn, Khảm, Cấn, Chấn liên hệ với Thiên Can Dương.

Những quái thuộc Âm là: Khôn, Ly, Tốn, Đoài liên hệ với Thiên Can Âm.

Như vậy, phương pháp nạp giáp với bát quái mang tính qui luật. Phần tiếp theo đây chúng ta tìm hiểu về phương pháp nạp chi là nội dung chính của phần trình bày này.

NGUYÊN TẮC NẠP CHI TRONG BỐC DỊCH TỪ CỔ THƯ CHỮ HÁN

Phương pháp nạp chi này có thể tóm tắt như sau:

Trong bốc Dịch chia làm 8 nhóm quẻ phân Âm Dương như sau:

Nhóm Dương:

- 1) Thuần Càn. 2) Thuần Khảm. 3) Thuần Cấn. 4) Thuần Chấn.



Nhóm Âm:

- 1) Thuần Tốn. 2) Thuần Ly. 3) Thuần Khôn. 4) Thuần Đoài.



Cụ thể phương pháp nạp chi trong cổ thư chữ Hán được truyền lại như sau:

ĐỒ HÌNH NẠP GIÁP VÀ CHI

CÀN	KHÔN	CHẤN	TỐN
Nhâm Tuất	Quý Dậu	Canh Tuất	Tân Mão
Nhâm Thân	Quý Hợi	Canh Thân	Tân Ty
Nhâm Ngọ	Quý Sửu	Canh Ngọ	Tân Mùi
Giáp Thìn	Ất Mão	Canh Thìn	Tân Dậu
Giáp Dần	Ất Ty	Canh Dần	Tân Hợi
Giáp Tí	Ất Mùi	Canh Tí	Tân Sửu

KHẢM	LY	CẤN	ĐOÀI
Mậu Tí	Kỷ Ty	Bính Dần	Đinh Mùi
Mậu Tuất	Kỷ Mùi	Bính Tí	Đinh Dậu
Mậu Thân	Kỷ Dậu	Bính Tuất	Đinh Hợi
Mậu Ngọ	Kỷ Hợi	Bính Thân	Đinh Sửu
Mậu Thìn	Kỷ Sửu	Bính Ngọ	Đinh Mão
Mậu Dần	Kỷ Mão	Bính Thìn	Đinh Ty

Bây giờ chúng ta cùng xem lại qui tắc nạp chi theo sách cổ chữ Hán truyền lại như sau:

Quẻ Dương:

- * *Càn* – hào đầu tính từ dưới lên nạp chi **Tý**
- * *Khảm* – hào đầu tính từ dưới lên nạp chi **Dần**
- * *Cấn* – hào đầu tính từ dưới lên nạp chi **Thìn**
- * *Chấn* – hào đầu tính từ dưới lên nạp chi **Tý** (giống quẻ Càn)

Quẻ Âm:

- * *Tốn* – hào đầu tính từ dưới lên nạp chi **Sửu**
- * *Ly* – hào đầu tính từ dưới lên nạp chi **Mão**
- * *Khôn* – hào đầu tính từ dưới lên nạp chi **Mùi**
- * *Đoài* – hào đầu tính từ dưới lên nạp chi **Ty**

Tất cả những sách chữ Hán cổ để lại đều ghi nhận qui tắc nạp chi như trên và là một qui tắc phổ biến trong ứng dụng để luận quẻ. Những qui tắc này, được mặc nhiên coi là đúng không phải từ bây giờ mà là hàng ngàn năm nay.

Nhưng căn cứ vào đâu để có quy tắc “Nạp chi” này ?

Tất nhiên, hiện tượng này đã được các nhà lý học cổ kim và các nhà nghiên cứu mổ xẻ, phân tích trải cũng hàng ngàn năm. Nhưng có thể nói:

Tất cả mọi sự phân tích đều chỉ nhằm giải thích cho sự hợp lý của qui tắc “Nạp chi” đã tồn tại trên thực tế, chứ không phải sự giải thích từ một nguyên lý có tính tiên đề của qui tắc đó và không phải là sự lý giải hợp lý từ nguyên lý tiên đề này.

Điều này cũng dễ hiểu. Vì khi những nguyên lý lý thuyết và những tiên đề căn bản của nó đã thất truyền thì căn cứ vào đâu để bảo nó sai?

Trước khi tiếp tục chứng minh cho tính hợp lý của *Hà đồ phối Hậu thiên Lạc Việt* trong việc lý giải nguyên lý nạp chi trong bốc Dịch, chúng ta cùng tìm hiểu, so sánh một số những phương pháp và cách lý giải liên quan trong cổ thư chữ Hán .

1. Phương pháp nạp chi theo Âm Dương của chi

Đoạn trích dẫn dưới đây trong sách “**Tinh lịch khảo nguyên**” nói về phương pháp nạp chi theo Âm Dương của Địa chi: “**Khảo Nguyên**” nói rằng:

“Đó là phương pháp lấy sáu hào của Bát Quái phân ra mà nạp với lục thời của Địa Chi. Hễ Càn tại nội quái thì là Giáp nạp với Địa Chi Tí Dần Thìn. Tức là sơ cửu Giáp Tí, cửu nhị Giáp Dần, cửu tam Giáp Thìn. Tại ngoại quái thì là Nhâm, nạp với Địa Chi Ngọ Thân Tuất, tức là cửu tứ là Nhâm Ngọ, cửu ngũ là Nhâm Thân, thượng cửu là Nhâm Tuất. Hễ Khôn tại nội quái thì Ất nạp với Địa Chi Mùi Ty Mão, tức là sơ lục là Ất Mùi, lục nhị là Ất Ty, lục tam là Ất Mão. Tại ngoại quái thì là Quý, nạp Sửu Hợi Dậu, tức là lục tứ là Quý Sửu, lục ngũ là Quý Hợi, thượng lục là Quý Dậu. Bởi vì là Càn Khôn đều nạp với hai Can cho nên phân ra làm nội ngoại hai quái. Ngoài ra sáu quẻ, chỉ nạp một Can, dựa vào thứ tự phối với nhau với chỗ nạp lục thời có thể được.

Phương pháp của Bát Quái nạp với Địa Chi, là **Chi Dương đều thuận hành, Chi Âm đều nghịch chuyển**. Bát Quái dựa vào chỗ thứ tự của Âm Dương, chỗ nạp Địa Chi đều lệch nhau một ngôi vị.

Chỉ có chỗ nạp của Chấn với Càn là giống nhau, đại khái ý tứ là trưởng tử thừa tiếp thế của cha. Khôn không khởi ở Sửu mà khởi ở Mùi, đặc biệt cùng với Lạc thư số ngẫu khởi ở Mùi.

Ở đồ hình Hậu thiên, Khôn đóng ở Tây Nam, nhạc luật Lâm Chung là địa, thống nhất mà ứng với khí của tháng Mùi, hợp nhau. Tại chỗ có ở trong thuật số, chỉ có Nạp Giáp hết sức gần với lý lẽ. Nay ‘Hỏa Châu Lâm’ chiêm quẻ, chỗ dùng đúng chính là loại phương pháp này”.

(Chú ý: Bát Quái cũng có phân Âm Dương. Dương Quái là Càn Khảm Cấn Chấn, Âm Quái là Tốn Ly Khôn Đoài. Ý nói “**Dương thuận Âm nghịch và lệch nhau một vị**”, tức như quẻ Càn khởi đầu là Tí Dương Chi đi thuận theo Dương Chi đến Tuất là hết 6 hào Dương, Khảm khởi đầu là Dần Dương Chi đi thuận theo Dương Chi đến Tí hết 6 hào Dương, Cấn khởi đầu là Thìn Dương Chi đi thuận theo Dương Chi đến Dần là hết 6 hào Dương. Riêng Chấn và Càn khởi giống nhau nên ở đây không lập lại nữa. Âm Quẻ chuyển nghịch, như quẻ Tốn khởi đầu là Sửu Âm Chi chuyển nghịch theo Âm Chi đến Mão là hết 6 hào Âm, Ly khởi đầu là Mão Âm Chi chuyển nghịch theo Âm Chi đến Ty là hết 6 hào Âm, Khôn khởi đầu là Mùi Âm Chi chuyển nghịch theo Âm Chi đến Dậu là hết 6 hào Âm, Đoài khởi đầu là Ty Âm Chi chuyển nghịch theo Âm Chi đến Mùi là hết 6 hào Âm).

(Tư liệu của Thiên Kỳ Quý. Bài “Nạp Giáp”. Pháp Vân. Mục “Bói Dịch” .Tuvilyso.com)

Qua đoạn trích dẫn trên, bạn đọc cũng nhận thấy rằng:

”Khảo Nguyên” chỉ giải thích một hiện tượng đã có sẵn và không hề có chứng minh (Tương tự như “Lã Hải Tập”. Nhưng phương pháp nạp giáp thể hiện bởi sự lý giải trong sách “Lã Hải Tập” có tính qui luật. Đã dẫn giải).

Bây giờ chúng ta khảo sát phương pháp nạp chi trong cổ thư chữ Hán qua cách lý giải của “Khảo Nguyên”.

Trước hết, chúng ta đều biết rằng:

Âm lịch phân một chu kỳ năm có 12 địa chi là:

1) Tý . 2) Sửu . 3) Dần . 4) Mão . 5) Thìn . 6) Tỵ . 7) Ngọ . 8) Mùi . 9) Thân . 10) Dậu . 11) Tuất . 12) Hợi.

Theo qui tắc:

“Chi Âm nạp quái Âm và chi Dương nạp quái Dương”

“Chi Dương đều thuận hành, chi Âm đều nghịch chuyển”.

Như vậy, trong chu kỳ của 12 năm Địa chi, chỉ có thể phân Âm Dương của 12 Địa chi theo hai phương pháp như sau:

* **Phương pháp 1**

Phân chi Dương ra chi Dương và chi Âm ra chi Âm, như sau:

Dương:

1/ Tý – 3/ Dần – 5/ Thìn – 7/ Ngọ - 9/ Thân – 11/Tuất.

Âm:

2/ Sửu – 4/ Mão – 6/ Tỵ - 8/ Mùi – 10/ Dậu – 12/ Hợi.

PHÂN ÂM DƯƠNG 12 CHI THEO PHƯƠNG PHÁP 1

TỶ	NGỌ	MÙI	THÂN
THÌN			DẬU
MÃO			TUẤT
DẦN	SỬU	TÍ	HỢI

* Phương pháp 2

Sáu chi đầu liên tiếp là Dương và sáu chi sau liên tiếp là Âm, như sau:

Dương:

1/ Tỷ – 2/ Sửu – 3/ Dần – 4/ Mẹo – 5/ Thìn – 6/ Ty.

Âm:

7/ Ngọ – 8/ Mùi – 9/ Thân – 10/ Dậu – 11/ Tuất – 12/ Hợi.

PHÂN ÂM DƯƠNG 12 CHI THEO PHƯƠNG PHÁP 2

TỶ	NGỌ	MÙI	THÂN
THÌN			DẬU
MÃO			TUẤT
DẦN	SỬU	TÍ	HỢI

Trên cơ sở này, chúng ta bắt đầu so sánh thực tế qui tắc nạp chi theo cổ thư chữ Hán với cách phân Âm Dương 12 chi theo phương pháp 2.

* **Nạp chi theo phương pháp 2**

Phương pháp này phân Âm Dương của 12 chi như sau:

Chi Dương:

Gồm 6 chi đầu là:

Tý – Sửu – Dần – Mẹo – Thìn – Ty.

Chi Âm:

Gồm 6 chi sau là:

Ngọ - Mùi – Thân – Dậu – Tuất - Hợi.

Sách “**Khảo nguyên**” viết

*Hễ Khôn tại nội quái thì Ất nạp với Địa Chi **Mùi** Ty Mão, tức là sơ lục là Ất **Mùi**, lục nhị là Ất Ty, lục tam là Ất Mão. Tại ngoại quái thì là Quý, nạp Sửu Hợi Dậu, tức là lục tứ là Quý Sửu, lục ngũ là Quý Hợi, thượng lục là Quý Dậu. (Đã dẫn)*

Với sự ghi nhận cách giải thích trong sách “**Khảo nguyên**” và thực tế nạp chi của Bát quái được mô tả dưới đây:

Chi Dương:

1) Tý: Càn & Chấn – 2) **Sửu:** Tốn – 3) Dần: Khảm – 4) **Mẹo:** Ly - 5) Thìn: Cấn – 6) **Ty:** Đoài.

Chi Âm:

7) Ngọ: 0 – 8) **Mùi:** Khôn . 9) Thân: 0 – 10) **Dậu:** 0 – 11) Tuất: 0 – 12) **Hợi:** 0

TÝ ĐOÀI	NGỌ	MÙI KHÔN	THÂN
THÌN CẤN			DẬU
MÃO LY			TUẤT
DẦN KHẨM	SỬU TỐN	TÍ CÀN CHẤN	HỢI

Như vậy, chúng ta thấy rằng: Mặc nhiên, hai quái Càn và Khôn được nạp chi theo theo phương pháp 2 của 12 Địa chi. Tức là Càn nạp Tý (Đầu chi Dương và kết thúc ở Tỵ) và Khôn nạp Mùi (Chi Âm đầu tiên khởi từ Ngọ kết thúc ở Hợi). Với cách phân Âm Dương theo phương pháp 2 thì trước hết nó giải thích được việc quái Chấn không thể nạp chi Ngọ. Vì chi Ngọ thuộc phần Âm của cách phân Âm Dương nói trên.

Như vậy, với phương pháp 2 và thực tế nạp chi qua phân trình bày ở trên thì quý vị cũng nhận thấy rằng:

* Ngoài trừ hai quái Càn / Khôn nạp theo đúng phương pháp 2: **Càn** đầu quái Dương nạp Tý đầu chi Dương.

Khôn đầu quái Âm nạp Mùi đầu chi Âm theo phương pháp 2.

Nhưng tất cả những quái khác đều không tuân thủ qui luật này. Bởi vì: Nếu theo phương pháp 2 thì các chi Sửu – Mẹo – Tỵ đều thuộc chi Dương, không thể nạp quái Âm là Tốn – Ly – Đoài.

Đã có lời giải thích rằng:

Theo nguyên lý “**Âm thuận tùng Dương**” nên các quái Âm tương quan với quái Dương phải nạp chi Âm kế quái Dương. Nhưng so với chính lời giải thích này thì đó lại là sự bất hợp lý ngay trong phương pháp phân Âm Dương của phương pháp 2. Bởi vì, với phương pháp này thì các chi Sửu - Mẹo - Tỵ không được coi là các chi Âm.

* Ở chi **Dương** – theo phương pháp 2 – thì chỉ có 3 chi nạp quái, thừa ở chi đầu: vì có đến hai quái nạp chi Tý là Càn / Chấn? Còn đuôi thì thiếu, do không nạp chi Ngọ.

* Ở chi **Âm** – theo phương pháp 2 – thì chỉ có 1 chi được nạp quái. Đó là chi **Mùi / nạp Khôn**. Còn các chi khác thuộc Âm – theo cách phân Âm Dương của phương pháp 2 – đều không nạp quái nào.

* Ở các quái Dương nạp chi theo chiều thuận từ Càn / Tý => Khảm / Dần => Cấn / Thìn đến Chấn quay lại Tý. Nhưng ở các quái Âm thì chiều của các quái với chiều thuận của chi không có tính qui luật như trên:

2) Sửu nạp Tốn đến 4) Mẹo nạp Ly thuận chiều, nhưng 6) Tỵ

nạp Đoài đến 8) Mùi nạp Khôn thì quái và chi lại nghịch chiều.

Bởi vậy, nếu phân Âm Dương của 12 chi theo phương pháp 2 thì tạp loạn, không theo qui luật nào (!?). Như vậy, theo “**Khảo nguyên**”, khi xét về Quái Dương thì thiếu, Âm thì loạn. Nếu xét về chi thì Dương thì thừa mà Âm thì thiếu.

Như vậy, sự ứng dụng phân Âm Dương của 12 chi theo phương pháp 2 (Được định tính bằng: **Khôn – đầu quái Âm - nạp chi Mùi** và **Càn – đầu quái Dương – nạp chi Tý**) không phải là nguyên lý nạp chi trong bốc Dịch.

Từ sự chứng minh này thì **Khôn không thể nạp chi ở Mùi.**

Điều này được chứng minh như sau:

Theo cách phân Âm Dương của 12 Địa chi theo phương pháp 2 là:

Chi Dương:

Tý , Sửu , Dần , Mão , Thìn , Ty.

Chi Âm:

Ngọ, Mùi, Thân, Dậu, Tuất, Hợi.

Theo cách phân Âm Dương này thì **chi Ngọ đứng đầu các chi Âm.**

Do đó nếu phân Âm Dương của 12 Địa chi theo phương pháp này thì **Quái Khôn – đứng đầu các quái Âm** – chỉ có thể **nạp chi Ngọ** là chi đứng đầu các chi Âm và không thể nạp chi Mùi – đứng thứ hai trong các chi Âm theo cách phân chia này. Nếu xác định Mùi là chi đứng đầu các chi Âm (Để nạp Khôn - quái đứng đầu quái Âm), thì tự nó đã chứng minh cách phân Âm Dương của 12 địa chi theo phương pháp 2 không phù hợp với việc nạp chi trong bốc Dịch. Bởi vậy, chúng ta phải chọn phương pháp 1 là phương pháp duy nhất còn lại trong việc phân Âm Dương của 12 Địa chi. Từ đó chúng ta sẽ quán xét tính hợp lý của phương pháp nạp chi trong bốc Dịch.

* **Nạp chi theo phương pháp 1**

Phương pháp này phân chi Dương ra chi Dương và chi Âm ra chi Âm, như sau:

Dương:

1) Tý – 3) Dần – 5) Thìn – 7) Ngọ - 9) Thân – 11) Tuất.

Âm:

2) Sửu – 4) Mẹo – 6) Tỵ - 8) Mùi – 10) Dậu – 12) Hợi.

Theo phương pháp này và so sánh với thực tế sẽ là:

Quái Dương phối chi Dương

1) Tý: Càn & Chấn

3) Dần: Khảm

5) Thìn: Cấn

7) Ngọ / 0

Quái Âm phối chi Âm

2) Sửu: Tốn

4) Mão: Ly

6) Tỵ: Đoài

8) Mùi: Khôn

ĐỒ HÌNH MINH HỌA NẠP CHI THEO PHƯƠNG PHÁP 1

TỴ ĐOÀI	NGỌ	MÙI KHÔN	THÂN
THÌN CẤN			DẬU
MÃO LY			TUẤT
DẦN KHẨM	SỬU TỐN	TÍ CÀN CHẤN	HỢI

Xét cách nạp chi theo phương pháp này, bạn đọc cũng thấy rằng những quái Âm thì nạp chi Âm và những quái Dương thì nạp chi Dương phù hợp với nguyên lý quái Âm nạp chi Âm và quái Dương nạp chi Dương. Phương pháp nạp chi này được lựa chọn vì tính hợp lý so với phương pháp nạp chi 2 đã trình bày ở trên.

Bây giờ chúng ta đi vào quán xét tính qui luật chi tiết cho từng quái:

Từ sự thể hiện ở trên, bạn đọc cũng dễ dàng nhận thấy rằng: Ở chi Dương thì các quái thừa chi đầu (*Càn & Chấn*) và thiếu chi cuối (Chi Ngọ không được nạp quái nào).

Nhưng nếu nạp chi theo phương pháp 1 thì ***chi Mùi không phải là đầu quái Âm, mà là chi Sửu.***

Vậy, nếu coi ***Khôn là đầu quái Âm*** thì với cách phân Âm Dương 12 chi theo phương pháp 1:

Khôn cũng sẽ không thể nạp ở Mùi.

Vì lúc này chi Mùi cũng không phải là chi đứng đầu các chi Âm. Mà là chi Sửu.

Như vậy, với cả hai phương pháp phân Âm Dương cho 12 Địa chi đều chứng minh rằng:

Khôn không thể nạp chi Mùi.

Bây giờ chúng ta lại khảo sát một cách lý giải khác.

Sự lý giải này căn cứ theo tính chất qui ước của quái và sự nạp chi phụ thuộc vào tính chất này.

2. Phương pháp nạp chi theo tính chất quái

Phương pháp này lý giải như sau:

Càn Khôn là thủ lãnh, chủ tể của Dương và Âm, do đó Càn khởi nạp (Chi) tại Tí, và Khôn khởi nạp tại Mùi ... Chủ tể Âm Dương, để cho rõ nghĩa xin gọi theo nghĩa gia đình cho dễ hiểu là Càn là Cha, Khôn là Mẹ sau đó sinh ra 6 con, ba trai và ba gái:

(1) Dương = Trưởng Nam = Chấn, (2) Âm = Trưởng Nữ = Tốn

(3) Dương = Trung Nam = Khảm, (4) Âm = Trung Nữ = Ly

(5) Dương = Thiếu Nam = Cấn, và (6) Âm = Thiếu Nữ = Đoài

Nạp Chi Càn (Cha) = Tí Dần Thìn Ngọ Thân Tuất (Chi Dương)

Nạp Chi Khôn (Mẹ) = **Mùi** Tỵ Mão Sửu Hợi Dậu (Âm)

Trưởng nam thay Cha cùng Trưởng Nữ hợp cùng để dẫn dắt các em gánh vác sự nghiệp), vì thế Chấn thay Càn nạp chi tại tĩ (Dương) đi lên theo chiều thuận ,hợp cùng Tốn nạp chi khởi tại Sửu

(Âm) cùng đi lên theo chiều nghịch, tiếp theo thứ tự là Trung Nam hợp cùng Trung Nữ và Thiếu Nam hợp cùng Thiếu Nữ...

Tóm lược theo lý trên cách nạp chi của 6 con theo thứ tự như sau:

Quẻ Dương: nạp chi gồm chi Dương:

Theo thứ tự từ vai vế: Trưởng Nam rồi kế đến là Trung Nam, và sau mới là Thiếu Nam:

Chấn (Trưởng Nam) = Khởi tại Tí rồi Dần v.v...

Khảm (Trung Nam) = (Tiếp theo Tí) Khởi tại Dần rồi đến Thìn...

Cấn (Thiếu Nam) = (Tiếp theo Dần) Khởi tại Thìn, rồi đến Ngọ.vv.

Quẻ Âm: nạp chi gồm các chi Âm: (Cũng theo thứ tự trên): Trưởng Nữ, rồi đến Trung Nữ theo sau là Thiếu Nữ:

Tốn (Trưởng Nữ) = Khởi tại Sửu rồi đến Mão

Ly (Trung Nữ) = Khởi tại Mão

Đoài (Thiếu Nữ) = Khởi tại Ty

Tóm lại: Trời đất (cha mẹ) định vị tại Tí Mùi, và tiếp nối là 3 cặp theo vai vế:

1) Trưởng Nam cùng Trưởng Nữ khởi tại Tí Sửu (Chấn Tốn)

2) Trung Nam cùng Trung Nữ khởi từ Dần Mão (Khảm Ly)

3) Thiếu Nam cùng Thiếu Nữ khởi tại Thìn Ty (Cấn Đoài)

(Tư liệu Thiên Kỳ Quý. Bài “Nạp Giáp”. Pháp Vân. Mục “Bói Dịch” .Tuvelyso.com)

Qua đoạn trích dẫn ở trên thì cách giải thích này có một sự hợp lý hình thức cho sự giải thích của nó. Sự hợp lý hình thức rất tuyệt vời này thể hiện ở đoạn đã trích dẫn sau:

1) Trưởng Nam (Chấn) cùng Trưởng Nữ (Tốn) khởi tại Tí Sửu .

2) Trung Nam (Khảm) cùng Trung Nữ (Ly) khởi từ Dần Mão.

3) Thiếu Nam (Cấn) cùng Thiếu Nữ (Đoài) khởi tại Thìn Ty.

Chúng ta sẽ thấy tính qui luật liên tiếp về Địa chi qua các cặp Âm Dương là: Tí & Sửu, Dần & Mão, Thìn & Ty phối hợp một cách hài hoà với tính chất quái vị , biểu tượng bằng các cặp nam & nữ theo thuận tự lần lượt là Trưởng – Trung - Thứ (Út).

Nhưng tính mâu thuẫn của cách lý giải này là:

* Lặp lại mâu thuẫn của cách phân Âm Dương theo “từng đoạn 6 năm”. Tức là: Càn phối với Tý và Khôn phối với Mùi. Mâu thuẫn của phương pháp này đã chứng minh ở phần trên.

* Có mâu thuẫn nội tại theo cách giải thích này là: Nếu cho rằng:

”Trưởng Nam thay Cha cùng Trưởng Nữ hợp cùng để dẫn dắt các em gánh vác sự nghiệp, vì thế Chấn thay Càn nạp chi tại Tí (Dương) đi lên theo chiều thuận, hợp cùng Tốn nạp chi khởi tại Sửu (Âm) cùng đi lên theo chiều nghịch.”

Thì điều tất yếu quái Khôn (Mẹ) sẽ phải nạp chi Sửu cùng với Tốn (Trưởng Nữ) để bảo đảm tính nhất quán tương ứng với Càn (Cha) nạp chi Tý với Chấn (Trưởng Nam). Nhưng ở đây, Khôn (Mẹ) lại nạp chi Mùi !?

Để tiện theo dõi, bạn đọc xem hình mô tả như sau:

ĐỒ HÌNH LÝ GIẢI PHƯƠNG PHÁP NẠP CHI THEO TÍNH CHẤT QUÁI

TÝ Đoài Thiếu Nữ	NGỌ	MÙI Khôn Mẹ	THÂN
THÌN Cấn Trung Nam			DẬU
MÃO Ly Trung Nữ			TUẤT
DẦN Khảm Trung Nam	SỬU Tốn Trưởng Nữ	TÍ Càn - Cha Chấn Trưởng Nam	HỢI

Như vậy, qua những phần trích dẫn và chứng minh ở trên, bạn đọc cũng nhận thấy rằng:

Thực tế nạp chi theo sách Hán cổ không có tính qui luật dù giải thích bằng bất cứ phương pháp nào, cho những nguyên tắc chính từ cổ thư chữ Hán để lại.

DẤU ẤN CÒN LẠI

Đi tìm tính qui luật và nguyên lý trong nạp chi

Trước khi chứng minh cho một nguyên lý Hà đồ phối Hậu thiên Lạc Việt là tiền đề của phương pháp nạp chi trong bốc Dịch, bạn đọc cùng chúng tôi cùng tìm những dấu vết còn lại của qui luật và nguyên lý nạp chi trong những dấu vết còn lại từ sự sai lệch trong cổ thư chữ Hán .

1. Hậu thiên Văn Vương phân quái Âm Dương và mũi tên chỉ chiều thuận từ Càn , mũi tên chỉ thuận từ Tốn .Bạn đọc quán xét hai đồ hình dưới đây:

THUẬN TỰ NẠP CHI CÁC QUÁI DƯƠNG & ÂM TRONG HẬU THIÊN VĂN VƯƠNG

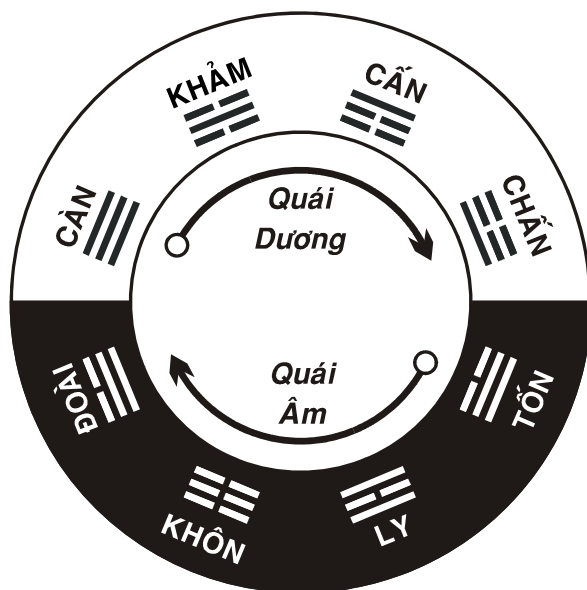

2. Hình 12 chi theo hình tròn phần Âm Dương .

PHƯƠNG PHÁP PHÂN DƯƠNG & ÂM TRONG 12 CHI

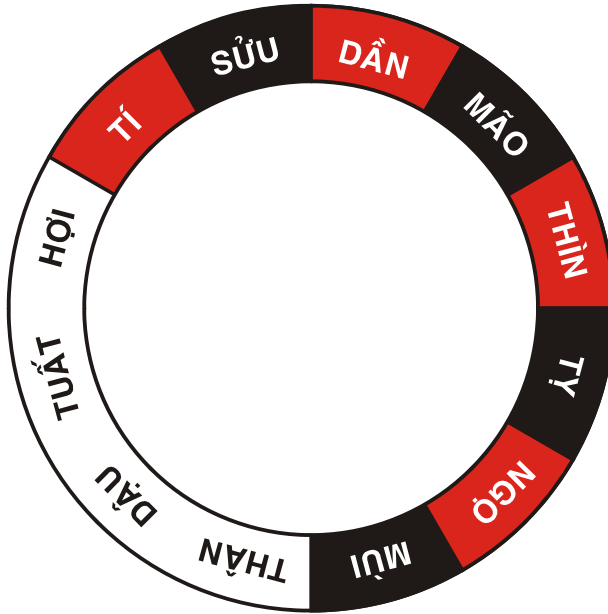

Qua hai đồ hình trên thì chúng ta thấy một dấu ấn còn lại của phương pháp nạp chi từ cổ thư chữ Hán chính là :

Quái Dương: Bắt đầu từ Càn phối với Tý, thuận tự tới Khảm phối với Dần, Cấn phối với Thìn ...Đáng lẽ Chấn phối với Ngọ thì Chấn phối lại với Tý .

Tức là theo chiều thuận thì bắt đầu từ Càn, quái Dương phối với chi Dương bắt đầu từ Tý .

Quái Âm: Bắt đầu từ Tốn - theo thuận tự của Hậu thiên Văn Vương - phối với Sửu, kế đến Ly phối với Mão. Nhưng trong sách Hán cổ thì đáng nhẽ Khôn là thuận tự tiếp theo phải phối Tỵ thì đây lại phối Mùi?

THỰC TẾ NẠP CHI THEO CỔ THƯ CHỮ HÁN
 Quái Âm phối chi Âm & Quái Dương phối chi Dương

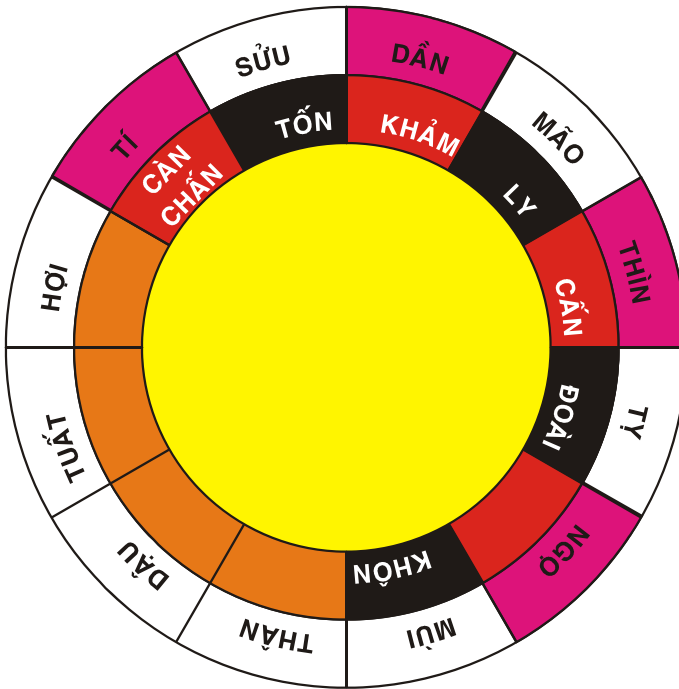

Nhưng trên cơ sở dấu ấn còn lại đã trình bày ở trên, phối hợp với những nguyên tắc đã được chứng tỏ là:

1. Theo nguyên lý “Âm thuận tùng Dương” nên các quái Âm tương quan với quái Dương phải nạp chi Âm kế quái Dương.
2. “Chi Âm nạp quái Âm và chi Dương nạp quái Dương”
3. “Chi Dương đều thuận hành, chi Âm đều nghịch chuyển”.
4. Phân Âm Dương 12 chi theo thuận tự Âm Dương (Phương pháp 1)

Trên cơ sở này ta ứng dụng Hà đồ và Hậu thiên Lạc Việt trong việc nạp chi trong bốc Dịch, nhằm khẳng định tính nhất quán trong việc ứng dụng một nguyên lý căn bản vào những vấn đề liên quan đến nó.

HÀ ĐỒ VÀ HẬU THIÊN LẠC VIỆT

Tính qui luật của nạp chi trong bốc Dịch

Những nguyên tắc nạp chi đã được trình bày ở trên ứng dụng trong sách Hán cổ là:

1. Theo nguyên lý “*Âm thuận tùng Dương*” nên các quái Âm tương quan với quái Dương phải nạp chi Âm kể quái Dương.

2. “*Chi Âm nạp quái Âm và chi Dương nạp quái Dương*”

3. “*Chi Dương đều thuận hành, chi Âm đều nghịch chuyển*”.

Tiếp tục kết hợp với sự chứng minh của người viết ở phần trên là:

4. **Quẻ Khôn** không thể nạp chi **Mùi**, theo cổ thư chữ Hán vì tính phi lý của nó.

5. **Phương pháp phân Âm Dương** theo Địa chi mang tính qui luật và phù hợp với hầu hết các quẻ chính là phương pháp phân chi Âm theo Âm và phân chi Dương theo Dương (Phương pháp 1). Cụ thể là:

* Tý – Dần – Thìn – Ngọ - Thân / Tuất thuộc chi **Dương**

* Sửu – Mão – Tỵ - Mùi – Dậu / Hợi thuộc chi **Âm**.

Trên cơ sở tổng hợp các yếu tố trên và ứng dụng vào phương pháp nạp chi ta có nguyên lý căn bản: Hà đồ phối Hậu thiên Lạc Việt như sau:

THUẬN TỰ NẠP CHI CÁC QUÁI DƯƠNG & ÂM
TRONG HẬU THIÊN LẠC VIỆT

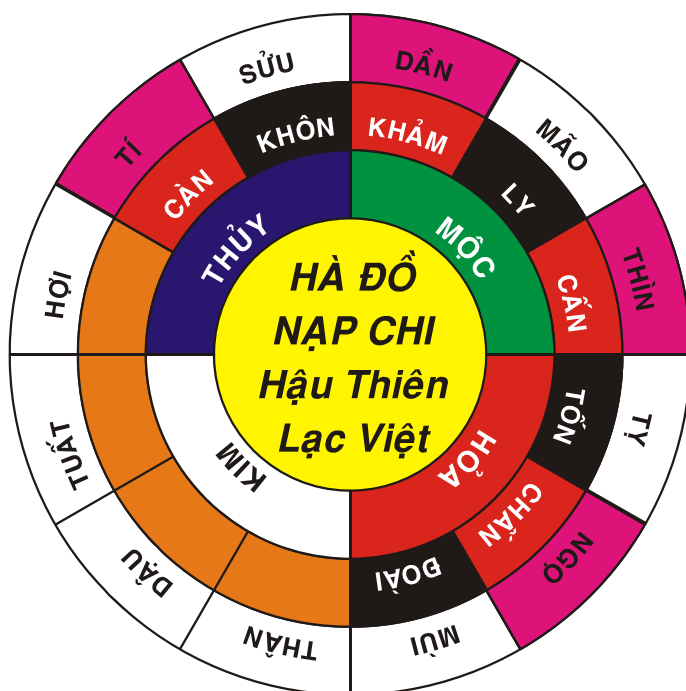

Qua đồ hình trên, quý vị quan tâm cũng nhận thấy ngay rằng: Với đồ hình Hà đồ phối Hậu thiên Lạc Việt chúng ta sẽ thấy ngay được nguyên lý đối chỗ Tốn Khôn trong Hậu thiên Lạc Việt cho thấy quái Khôn đứng đầu chi Âm và việc phân chia Âm Dương của bát quái theo thuận tự sẽ là:

Quái Dương:

Cần – Khảm – Cấn – Chấn. Đều ở phía trên Hà đồ (Tức là phía trên Địa cầu).

Quái Âm:

Khôn – Ly – Tốn – Đoài. Đều ở phía dưới Hà đồ (Tức là phía dưới Địa cầu).

Theo nguyên lý Dương trên, Âm dưới thì phía trên Địa Cầu thuộc Dương, phía dưới thuộc Âm. Vật thuộc Âm thì Lý của vật thuộc Dương và ngược lại. Do đó, lý của Hà đồ Âm trên, Dương dưới. Trong

Âm có Dương nên các quái dương ở phía trên của Hà đồ và ngược lại.

Bây giờ, chúng ta căn cứ vào hai định đề đã chứng minh ở trên là:

4. Quẻ Khôn không thể nạp chi Mùi theo cổ thư chữ Hán vì tính phi lý của nó.

5. Phương pháp phân Âm Dương theo Địa chi hợp lý với thực tế đang ứng dụng (Đã chứng minh) chính là phương pháp phân chi Âm theo Âm và phân chi Dương theo Dương.

Cụ thể là:

Tý – Dần – Thìn – Ngọ - Thân / Tuất thuộc **chi Dương**

Sửu – Mão – Tỵ - Mùi – Dậu / Hợi thuộc **chi Âm**.

Bởi vậy, căn cứ theo nguyên lý căn bản là **Hậu thiên Lạc Việt phối Hà đồ** thì Khôn phải thay thế Tốn nạp chi Sửu (Đổi chỗ Tốn & Khôn). Sửu là chi đứng đầu các chi Âm (Đã chứng minh về tính duy nhất của phương pháp này) và điều này hoàn toàn phù hợp với chính nguyên lý:

Chi Âm nạp quái Âm và chi Dương nạp quái Dương.

Do đó: Càn & Khôn là hai quái đầu Âm Dương nạp hai chi đầu Âm Dương Tý & Sửu (Theo cách phân Âm Dương 12 chi thứ 1, đã chứng minh). Với Khôn nạp chi Sửu cũng hoàn toàn phù hợp với cách phân quái theo tính chất là:

Càn = Cha . Khôn = Mẹ;

Khảm = Trung Nam . Ly = Trung Nữ....

@ Như vậy – với bước một – chúng ta đã giải quyết một cách hợp lý và nhất quán việc đổi chỗ **Tốn & Khôn** với các vấn đề liên quan đến nó.

Hiện tượng còn lại là vị trí nạp chi của Đoài và Tốn khi quái Chấn được xác định ở Ngọ.

A. Theo nguyên tắc mà chính cổ thư chữ Hán đã ghi nhận:

* Âm thuận tòng Dương.

* Quái Âm nạp chi Âm và quái Dương nạp chi Dương.

* Trên cơ sở phương pháp phân Âm Dương theo phương pháp 1 cho 12 Địa chi (Đã chứng minh).

B. Trên cơ sở đã chứng minh:

* Quái Chấn được xác định nạp chi Ngọ.

* Quái Khôn xác định nạp chi Sửu.

Tổng hợp hai điều kiện A – B, chúng ta sẽ thấy có hai phương pháp có thể giải thích như sau:

1. Giải thích theo tương quan tính chất quái vị:

Theo cách giải thích này thì :

* Càn (Cha) nạp Tý – Khôn (Mẹ) nạp Sửu.

* Chấn (Trưởng Nam) nạp Ngọ – Tốn (Trưởng Nữ) nạp Mùi.

* Khảm (Trung Nam) nạp Dần – Ly (Trung Nữ) nạp Mão.

* Cấn (Thiếu Nam) nạp Thìn. Đoài (Thiếu Nữ) nạp Ty.

Như vậy, với phương pháp luận theo tính chất tương quan quái vị thì chỉ có sự sửa đổi như trên. Dưới đây là bảng nạp chi tương quan với Thiên Can và tính chất quái vị theo cách 1.

ĐỒ HÌNH NẠP GIÁP 12 CHI

(Theo tính chất quái vị)

CÀN	KHÔN	CHẤN	TỐN
Nhâm Tuất	Quý Mão	Canh Thìn	Tân Dậu
Nhâm Thân	Quý Ty	Canh Dần	Tân Hợi
Nhâm Ngọ	Quý Mùi	Canh Tí	Tân Sửu
Giáp Thìn	Ất Dậu	Canh Tuất	Tân Mão
Giáp Dần	Ất Hợi	Canh Thân	Tân Ty
Giáp Tí	Ất Sửu	Canh Ngọ	Tân Mùi

KHẢM	LY	CẤN	ĐOÀI
Mậu Tí	Kỷ Tỵ	Bính Dần	Đinh Mùi
Mậu Tuất	Kỷ Mùi	Bính Tí	Đinh Dậu
Mậu Thân	Kỷ Dậu	Bính Tuất	Đinh Hợi
Mậu Ngọ	Kỷ Hợi	Bính Thân	Đinh Sửu
Mậu Thìn	Kỷ Sửu	Bính Ngọ	Đinh Mão
Mậu Dần	Kỷ Mão	Bính Thìn	Đinh Tỵ

Với cách “Giải thích theo tương quan tính chất quái vị” chúng ta sẽ thấy sự không đối xứng trong tương quan các cặp quái trong đồ hình **Hậu thiên Lạc Việt** và trong đồ hình **Hậu thiên theo cổ thư chữ Hán** thì tính phi đối xứng còn thể hiện rõ hơn nhiều. Bạn đọc quan tâm có thể so sánh hai đồ hình nạp chi giữa cổ thư chữ Hán và Lạc Việt thể hiện bằng hình tròn ở trên.

Qua sự so sánh giữa hai hình, chúng ta cũng thấy: Đồ hình Hậu thiên bát quái theo sách cổ chữ Hán không hề có khả năng thể hiện tính nguyên lý cho tất cả mọi hiện tượng liên quan đến thuyết Âm Dương Ngũ hành và sự ứng dụng đồ số của nó trong mọi lĩnh vực. Ngược lại, trên đồ hình **Hậu thiên Lạc Việt**, chúng ta sẽ thấy được cơ sở của sự “Giải thích theo tương quan tính chất quái vị” như sau:

* Sự kết hợp của hai quái Điên đảo Dịch là Đoài / Tốn và Cấn / Chấn, chúng sẽ thành một cặp Bất Dịch có tính đối xứng là:

Trong hai cặp bất dịch kết hợp này thì hai quái dưới là Chấn / Tốn – theo nguyên lý tính từ dưới lên của Dịch – là hai quái có trước, bởi vậy, sẽ là Trưởng Nam / Trưởng Nữ (Anh / Chị = sinh trước). Hai quái Đoài / Cấn ở trên là hai quái có sau – tính từ dưới lên – bởi vậy, sẽ là Thiếu Nam / Thiếu nữ (Em = sinh sau). Hai cặp Bất Dịch này đối xứng thì những hiện tượng trong nội hàm của nó phải đối xứng. Đó là lý do để Chấn đối với Tốn và Đoài đối với Cấn. Và điều này cũng chỉ lý giải được với **Hậu thiên Lạc Việt** .

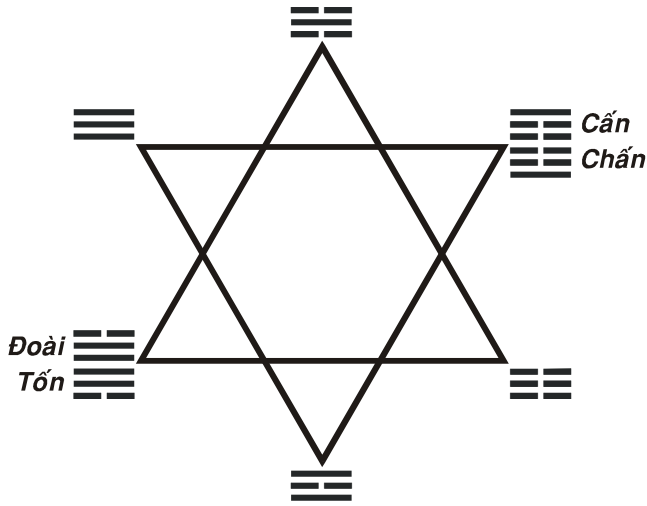

Như vậy, với cách giải thích theo tính chất quái vị thì sự nạp chi theo Lạc Việt sẽ có sự thay đổi ở Khôn / Sữu, Tốn / Mùi và Chấn / Ngọ.

Còn một phương pháp nạp chi nữa là: Nạp chi theo thuận tự quái vị. Nhưng xét thấy phương pháp nạp chi này chỉ phù hợp với hai nguyên lý nạp chi và có tính đối xứng, nhưng không phù hợp với một nguyên lý thứ ba là sự tương quan tính chất quái vị như đã trình bày ở trên, nên tôi lựa chọn phương pháp trên coi là hợp lý hơn.

Như vậy, một lần nữa chúng ta lại thấy sự hiệu chỉnh hợp lý của phương pháp nạp chi trong bốc Dịch lại liên quan đến Hà đồ.



PHẦN V

**DẤU ẨN HÀ ĐỒ
TRONG BẢN VĂN CỔ CHỮ HÁN**

“... Thời Tiên Tần có Hà đồ, Lạc thư hay không vẫn là một câu hỏi.”

Bí ẩn của Bát quái





CHƯƠNG I

HÀ ĐỒ

TRONG “HOÀNG ĐẾ NỘI KINH TỔ VẤN”

“**H**oàng Đế nội kinh tổ vấn” là cuốn sách lý luận căn bản của Đông y, được phát triển từ một hệ thống lý luận của học thuyết Âm Dương Ngũ hành. Dấu ấn của thuyết Âm Dương Ngũ hành thể hiện qua phương pháp luận của nó ghi đậm trong cuốn kỳ thư này. Điều này có thể khẳng định rằng:

Cuốn Hoàng Đế nội kinh chỉ có thể được thực hiện khi người ta đã có một kiến thức hoàn chỉnh về học thuyết này. Nhưng cho đến ngày hôm nay, thuyết Âm Dương Ngũ hành vẫn chỉ để lại những dấu ấn mơ hồ. Thật là phi lý, khi người ta lại có thể sáng tác ra một cuốn sách lý luận, dựa trên một lý thuyết căn bản mà người ta hoàn toàn mơ hồ về nó. Nhưng người ta lại không thể tìm thấy sự hoàn chỉnh của học thuyết này trong các bản văn chữ Hán từ hàng ngàn năm trước cho đến tận bây giờ.

Trong phạm vi chủ đề của cuốn sách này, người viết minh chứng tính mơ hồ của học thuyết Âm Dương Ngũ hành trong các bản văn chữ Hán thông qua Hà đồ và Hậu thiên Lạc Việt – nguyên lý căn bản của thuyết Âm Dương Ngũ hành trong học thuật cổ Đông phương.

Theo truyền thuyết lưu truyền thì Hà đồ có từ thời vua Phục Hy được phát hiện khoảng 4000 năm trước CN. Nhưng với bề dày thời gian như vậy (Xấp xỉ 4000 năm), chính các nhà nghiên cứu hiện đại Trung Hoa của 6000 năm sau vẫn phải đặt câu hỏi:

“... Thời tiên Tần có Hà đồ, Lạc thư hay không vẫn là một câu hỏi.”

(“Bí ẩn của bát quái” - Vương Ngọc Đức, Diêu Vĩ Quân, Trịnh Vĩnh Tường. Nhân dân Quảng Tây xuất bản xã. Nxb VHNT. 1996).

Trong sách **“Chu Dịch dự đoán học”**, ông Thiệu Vĩ Hoa viết:

“Thuyết “Hà đồ” “Lạc đồ” trong cuốn “Thượng Thư” của tiên Tần, “Luận ngữ” của Mạnh Tử và trong “Hệ từ” đều có ghi lại, nhưng

“Đồ” và “Thu” thực chất là cái gì, chưa có ai nhìn thấy, càng chưa thấy ai nói đến. Trước đời Tống, không ít “Dịch” gia khi viết về “Dịch”, rất ít nói đến “Hà đồ”, “Lạc đồ”, một vài người có nói đến thì cũng chỉ lướt qua. Phong trào nói đến “Hà đồ”, “Lạc thu” vào những năm Thái Bình Hưng Quốc (niên hiệu Tống Thái Tôn).

Qua các đoạn trích dẫn trên, bạn đọc cũng nhận thấy rằng: Hà đồ Lạc thư mà chúng ta biết đến ngày hôm nay, thực chất chỉ được công bố chính thức vào đời Tống. Trải hàng ngàn năm – Từ trước Tần đến Tống – mặc dù **Hà đồ Lạc thư** được nhắc đến trong số sách được coi là của nền văn minh Hoa Hạ, nhưng ngay cả người Hoa Hạ cũng không hiểu chính đồ hình nay. Chính sự xuất hiện muộn màng của lịch sử - 5000 năm từ thời Phục Hy đến đời Tống - cho thấy: Hà đồ Lạc thư và Tiên, Hậu thiên bát quái vẫn tồn tại trên thực tế, nhưng nó được lưu truyền trong một nền văn minh phi Hán. Điều này đã được chứng minh: Đó chính là những giá trị còn lại của văn minh Việt ở Nam Dương Tử, đang dần lụi tàn sau hơn 1000 năm Bắc thuộc. Nhưng giá trị này vào cuối thời suy tàn của nó, đã bị Hán hóa hoàn toàn và xuất hiện trong văn minh Hán với ngôn ngữ Hán.

Điều này giải thích một cách hợp lý sự xuất hiện muộn màng sau 5000 năm của Hà Lạc trong văn minh Hán. Đó cũng chính là nguyên nhân để những nhà nghiên cứu không thể nào tìm thấy dấu ấn Hà đồ trong bản văn chữ Hán trước Tống. Họ cũng không thể biết được giá trị sử dụng và nội dung đích thực của Hà đồ và những vấn đề liên quan. Bởi vậy, họ không thể nào nhận thấy được dấu ấn trong ứng dụng của Hà đồ ngay trong bản văn được coi là của chính văn minh Hán. Hiện tượng này xảy ra không phải bây giờ mà đã hàng thiên niên kỷ. Điều này thì chỉ có chủ nhân đích thực của nó - tức văn minh Việt - mới phục hồi được.

Phần V trong cuốn sách sẽ chứng minh điều này.

Dấu ấn Hà đồ trong “Hoàng Đế nội kinh tố vấn”

Nếu xét về thời gian lịch sử trong nội dung bản văn thì Hà đồ đã được ứng dụng từ thời Phục Hy trước cả khi vua Đại Vũ tìm ra Ngũ hành trên lưng rùa và viết nên Hồng Phạm cử trừ (?).

Tất nhiên trước cả Tiên Tần đến 4000 năm (!).

“... Thời Tiên Tần có Hà đồ, Lạc thư hay không vẫn là một câu

hỏi”.

Trong cuốn **Hoàng Đế nội kinh tố vấn** đã ứng dụng phương pháp luận của thuyết Âm Dương Ngũ hành – như là một học thuyết nhất quán và hoàn chỉnh - để lý giải các hiện tượng của sự vận động vũ trụ và ảnh hưởng của nó đến Trái Đất với đời sống con người. Nhưng nội dung của nó lại góp phần tạo nên sự bí ẩn của lịch sử thuyết Âm Dương Ngũ hành và cũng là đề tài tranh luận qua nhiều thế hệ. Trong **Hoàng Đế nội kinh tố vấn** cũng để lại rất nhiều những khái niệm bí ẩn khác, mà cho đến tận ngày nay đã không biết bao nhiêu học giả tốn rất nhiều công sức vẫn chưa lý giải được .

Thí dụ như những khái niệm về lục khí, ngũ vận ứng dụng trong y lý. Khái niệm bí ẩn: “Giáp hợp Kỷ hoá Thổ ...” cũng bắt đầu từ cuốn sách này.

Nhưng một hiện tượng đặc biệt quan trọng rất đáng lưu ý là: Trong **Hoàng Đế nội kinh tố vấn**, một cuốn sách được các nhà nghiên cứu cho là xuất hiện vào thời Xuân thu Chiến quốc – tức là Tiên Tần – lại ghi nhận dấu ấn của Hà đồ, khi lý giải những vấn đề cơ sở lý luận ứng dụng trong Đông y. Đoạn sau đây được trích trong **Hoàng Đế nội kinh tố vấn** toàn tập* (Nhà thuốc Hồng Khê Hanoi. Xuất bản 1954 - dịch giả Nguyễn Tử Siêu) được trích dẫn trong phần “**Kim quỹ chân ngôn luận**”:

Hoàng Đế hỏi:

- Năm tàng ứng với bốn mùa, vậy có sự thâm thu gì không ?

Kỳ Bá thưa:

1. Đông phương sắc xanh, thông vào can, khai khiếu lên mắt, tàng tinh ở can, phát ra bệnh thành chứng kinh sợ. Về vị là chua, **thuộc về loài Thảo Mộc**, thuộc về lục súc là gà, thuộc về ngũ cốc là lúa mạch, thuộc về bốn mùa trên ứng với **Tuế tinh** (Sao Mộc), xuân khí thuộc về bộ phận đầu, thuộc về âm là tiếng Giác,

Thuộc về số là số 8,

Thuộc về mùi là mùi hôi, do đó, biết là thường phát sinh bệnh

*Chú thích của người viết: Cuốn sách này được dịch từ cuốn “**Hoàng Đế nội kinh tố vấn hợp chú**” của Trương Ấn Am và Mã Nguyên Đài. Đây là cuốn sách dịch được coi là ưu tú nhất trong các bản dịch “Nội Kinh” từ trước đó đến nay. Nhưng nội dung của nó còn thiếu hai phần là: **Thích Pháp luận & Bản Bệnh luận.**)

ở gân.

2. Nam phương sắc đỏ, thông vào với tâm khai khiếu lên tai, tàng tinh ở tâm, bệnh phát sinh ở cả năm tạng, về vị là đắng và **thuộc về Hỏa**, thuộc về lục súc là dê, thuộc về ngũ cốc là黍, thuộc về bốn mùa, **trên ứng với sao Huỳnh Hoặc** (Sao Hỏa), thuộc về âm là tiếng Chũy,

Thuộc về số là số 7,

Thuộc về mùi là mùi hắc, do đó biết là thường sinh bệnh ở mạch.

3. Trung ương sắc vàng, thông vào với tỳ, khai khiếu lên miệng, tàng tinh ở tỳ, bệnh phát sinh ở cuống lưỡi, về vị là ngọt, và **thuộc về Thổ**, thuộc về lục súc là bò, thuộc về ngũ cốc là tấc, thuộc về bốn mùa trên ứng với sao Chấn, thuộc về âm là cung,

Thuộc về số là số 5,

Thuộc về mùi là mùi thơm, do đó, biết là thường sinh bệnh tại thịt.

4. Tây phương sắc trắng, thông vào với phế, khai khiếu ở mũi, tàng tinh ở phế, bệnh phát sinh ở vai, về vị là cay và **thuộc về Kim**, thuộc về lục súc là ngựa, thuộc về ngũ cốc là đạo, thuộc về bốn mùa, trên ứng với sao Thái Bạch (Sao Kim, tức sao Thủy ngày nay) thuộc về âm là Thương,

Thuộc về số là số 9,

Do đó biết là thường sinh bệnh tại bì mao.

5. Bắc phương sắc đen, thông vào với thận, thông khiếu ở nhị âm, tàng tinh ở thận, bệnh phát sinh ở khe, về vị là mặn và **thuộc về Thủy**, thuộc về lục súc là lợn, thuộc về ngũ cốc là đậu, thuộc về bốn mùa trên ứng với sao Thần (Sao Thủy, tức sao Kim ngày nay), thuộc về âm là Vũ,

Thuộc về số là số 6,

Thuộc về mùi là mùi húc mục, do đó biết là thường sinh bệnh ở xương.

Qua phần trích dẫn trên, chúng ta quán xét độ số và hành ở các phương vị sẽ thấy là:

- 1. Phương Đông** thuộc Mộc: Sắc xanh - Độ số **8**
- 2. Phương Nam** thuộc Hỏa: Sắc Đỏ - Độ số **7**
- 3. Trung ương** thuộc Thổ: Sắc Vàng - Độ số **5**

4. Tây phương thuộc Kim: Sắc Trắng - Độ số 9

5. Bắc Phương thuộc Thủy: Sắc Đen - Độ số 6

So sánh phương vị / hành và độ số nói trên với Hà đồ, chúng hoàn toàn có sự trùng khớp. Xin lưu ý bạn đọc là: Đồ hình Lạc thư và tương quan Ngũ hành của nó, không thể hiện được điều này. Để chứng tỏ điều này, bạn đọc so sánh hai đồ hình Lạc thư và Hà đồ dưới đây .

ĐỒ HÌNH CHỨNG MINH ỨNG DỤNG ĐỘ SỐ VÀ PHƯƠNG VỊ NGŨ HÀNH TRONG HOÀNG ĐẾ NỘI KINH

BẮC Thủy

Sắc đen Độ số 6

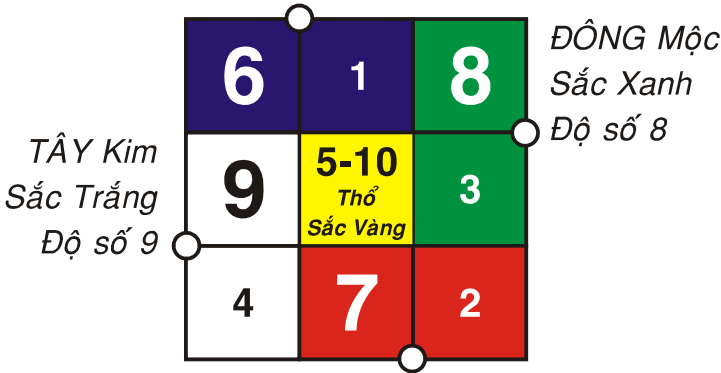

NAM Hỏa

Sắc đỏ Độ số 7

ĐỒ HÌNH LẠC THƯ

Nội dung không tương ứng trong Hoàng Đế nội kinh

Thủy

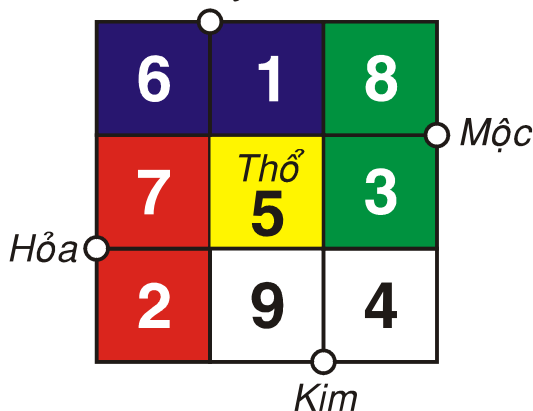

Không có nội dung tương ứng trong tính ứng dụng của Hoàng Đế nội kinh .

Hà đồ đã được chứng minh là nguyên lý căn bản của thuyết Âm Dương Ngũ hành trong ứng dụng - thuộc về văn minh Lạc Việt với danh xưng “Pháp đại uy nễ” . Do đó, sự trùng khớp trình bày ở trên chứng tỏ rằng:

Hà đồ là một thực tế đã tồn tại và đã được ứng dụng trước thời điểm hình thành cuốn *Hoàng Đế nội kinh tố vấn* . Khi hình thành cuốn sách này, tác giả của nó đã sử dụng Hà đồ và những qui luật tương tác của nó ảnh hưởng đến đời sống Trái Đất và con người và đã ứng dụng lý thuyết đó trong Đông y.

Sự liên hệ này cho thấy:

Hà đồ mang nội dung Âm Dương Ngũ hành là một thực tế đã tồn tại và được ứng dụng như là một nguyên lý căn bản từ trước thời vua Đại Vũ tìm ra Ngũ hành từ Lạc thư – theo truyền thuyết trong văn minh Hán – gần 2000 năm.



CHƯƠNG II

HÀ ĐỒ TRONG “LÃ THỊ XUÂN THU”

Với dấu ấn của Hà đồ được chứng minh ở trên trong cuốn Hoàng Đế nội kinh, người ta có thể kiểm soát “thất truyền” để biện minh. Nhưng với cuốn *Lã thị Xuân thu* vốn được coi là của Lã Bất Vi, vị tể tướng nổi tiếng trong lịch sử Trung Hoa thời tiên Tần thì chắc chắn không thể giải thích được bằng tính thất truyền.

Việc nền văn minh Trung Hoa trải hàng 2000 năm sau thời Tần, cũng không phát hiện được dấu ấn Hà đồ ngay trong cuốn sách được coi là của vị tể tướng Tần, cũng đủ chứng tỏ rằng:

Nền văn minh Hán không hề là cội nguồn đích thực của những giá trị học thuật cổ Đông phương.

Dưới đây là đoạn trích dẫn trong *Lã thị Xuân thu*, một tác phẩm được coi là của Lã Bất Vi viết vào thời kỳ đầu của đế chế Tần, mang dấu ấn Hà đồ.

Lời giới thiệu trong sách *Lã thị Xuân thu* do Phan Văn Các dịch - Nxb Văn Học & Trung tâm văn hóa ngôn ngữ Đông Tây xuất bản 1999 viết:

“Lã Bất Vi bèn sai các thực khách của mình viết ra những điều nghe biết, tập hợp lại làm thành “bát lãm” và “lục luận”, “thập nhị kỹ” cộng hơn hai mươi vạn chữ, coi là có đủ “thiên địa vạn vật cổ kim chi sự”, đặt tên là Lã Thị Xuân Thu, và “đặt ở cổng chợ Hàm Dương, treo ngàn lạng vàng trên đó, mời du sĩ tân khách chớ hầu ai thêm bớt được một chữ thì thưởng ngàn lạng vàng”.

“*Hán thư nghệ văn chí*” đã coi đó là tác phẩm tiêu biểu của “tạp gia”, đánh giá rằng về học thuật, sách ấy “*kiêm Nho Mặc, hợp Danh Pháp*” (gồm cả Nho gia lẫn Mặc gia, ghép cả Danh gia với Pháp gia).

Ở thời hiện đại, Hầu Ngoại Lư cho đó là khởi nguồn của Tạp gia, là sự nhào trộn “*kiêm thính tạp học*” không có tinh thần sáng tạo, nhiều học giả chỉ thừa nhận giá trị sử liệu của nó mà thôi.

Nhưng nhà sử học Phùng Hữu Lan cho rằng:

“Sách này không đặt tên Lã tử, mà đặt tên Lã thị Xuân thu, hẳn là Văn Tín Hầu vốn đã coi sách của mình là sử. Sử Ký nói rằng: Lã Bất Vi coi sách của mình chứa đủ muôn vật trong trời đất cùng mọi việc xưa nay, đặt tên là Lã thị Xuân thu cũng đã coi đó là sử. Tự nhiên biểu mười hai chữ hầu trong Sử Ký đặt ngang hàng Lã thị Xuân thu với Tả thị Xuân thu và Ngu thị Xuân thu, chứng tỏ Sử công cũng coi sách đó là sử rồi”.

Trong nội dung của sách Lã thị Xuân thu có nói đến sự vận hành có tính qui luật của thời tiết từng tháng trong năm và sự ứng xử của các bậc đế vương thuận theo tự nhiên để điều hành đất nước. Phần này được chia làm 12 kỷ. Đoạn trích dẫn dưới đây chứng tỏ điều này:

Mười hai kỷ sắp xếp theo trình tự bốn mùa, mỗi mùa có ba kỷ: Mạnh, Trọng, Quý. Kỷ thủ là nguyệt lệnh của tháng. Xuân chủ sinh, Hạ chủ trưởng, Thu chủ thu, Đông chủ tàng (*).

Trong cuốn **Lã thị Xuân thu**, dấu ấn mang nội dung của Hà đồ thể hiện trong các đoạn tiêu biểu được trích dẫn sau đây:

Mạnh Xuân Kỷ

Thiên thứ nhất nói rằng:

Tháng đầu xuân: mặt trời ở vị trí sao Doanh Thất. Buổi chiều hôm, sao Sâm ở phương chính Nam, sáng sớm sao Vĩ ở phương chính Nam. **Mặt trời tháng này ở phương Giáp Ất (phương Đông).** Vị đế vương tương ứng với tháng này là Thái Cao thị (dựa vào Mộc đức mà xưng vương). **Vị thần đối ứng tháng này là Mộc thần Câu Mang,** động vật tiêu biểu của tháng này là loài có vảy, thanh âm tháng này lấy âm Giốc (một trong ngũ âm) làm tiêu biểu, âm luật tháng này phù hợp với Thái Thốc (một trong lục luật).

Con số đối ứng với tháng này là số 8

vị đối ứng của tháng này là vị chua, mùi đối ứng với tháng này

* Chú thích trong sách đã dẫn: Thập nhị kỷ chính là thiên nguyệt lệnh trong sách Lễ ký, mười hai tháng sắp xếp làm mười hai thiên, sau mỗi thiên đều chen thêm bốn thiên khác. Bốn kỷ xuân hạ thu đông, xuân nói về sinh, hạ nói về trưởng, thu nói về thu (hoạch), đông nói về cất giấu. Bốn thiên phụ vào mỗi kỷ cũng đều phối hợp theo trình tự xuân sinh, hạ trưởng, thu thu, đông tàng mà trình bày các quan điểm về phép tồn sinh, thể thích mà tăng trưởng, vạn vật thu gom, chết đích đáng, chết có giá trị bản mẫu của thiên đầu mỗi kỷ trong thập nhị kỷ và hạ tiểu chinh đều là sách nông lưu hành trong dân gian. Mạnh xuân là tháng đầu trong lịch nhà Hạ, tức tháng giêng. Đây là thiên Mạnh xuân, không phải Kỷ, các “Kỷ” ở sau đều như vậy.

là mùi tanh.

Mạnh Hạ Kỳ

Thiên thứ nhất nói rằng:

Tháng đầu mùa hạ: Mặt Trời ở vị trí của sao Tấ. Buổi chiều hôm sao Dực ở phương chính Nam, sáng sớm sao Vụ Nữ ở **phương Bình Đinh (phương Nam)**. Vị đế vương tương ứng tháng này là **Viêm Đế (dựa vào Hỏa đức mà xưng vương)**. Vị thần đối ứng tháng này là **Hỏa thần Chúc Dung**. Động vật tiêu biểu tháng này là loài chim có lông vũ. Thanh âm tháng này lấy âm Chủy (một trong ngũ âm) làm tiêu biểu. Âm luật tháng này hợp với Trọng Lũ.

Con số đối ứng tháng này là số 7.

Đặc điểm của tháng này là lễ tiết. Sự việc tháng này là xem.

Mạnh Thu Kỳ

Thiên thứ nhất nói rằng:

Tháng đầu mùa thu: Mặt Trời ở vị trí của sao Dực. Buổi chiều hôm sao Đẩu ở phương chính Nam. Mặt Trời tháng này ở **phương Canh Tân (phương Tây)**. Vị đế vương ứng với tháng này là họ Thiệu Hạo (lấy đức Kim mà xưng vương thiên hạ). Vị thần ứng với tháng này là **Kim thần nhục thu** (tên là Cai). Động vật tiêu biểu tháng này là loài thú có lông mao. Thanh âm tháng này lấy Thương làm tiêu biểu. Âm luật tháng này hợp với Di Tắc (một trong lục luật).

Con số đối ứng tháng này là số 9

Vị tương ứng tháng này là vị cay, mùi tương ứng tháng này là mùi tanh, tế tự tháng này ở cửa.

Mạnh Đông Kỳ

Thiên thứ nhất nói rằng:

Tháng đầu mùa đông: Mặt Trời ở vị trí của sao Vĩ. Buổi chiều hôm sao Ngụy ở phương chính Nam, buổi sáng sớm Thất tinh ở phương chính Nam. Mặt Trời tháng này ở **phương Nhâm Quý (phương Bắc)**. Vị đế vương ứng với tháng này là Chuyên Húc (lấy đức Thủy mà xưng vương thiên hạ). Vị thần ứng với tháng này là **Huyền Minh (thủy thần)**. Động vật tiêu biểu tháng này là loài giáp giới (đại biểu là rùa). Thanh âm tháng này là Vũ (một trong ngũ âm). Âm luật tháng này hợp với Ứng chung (một trong lục lã).

Con số của tháng này là số 6.

Vị tương ứng tháng này là vị mặn. Mùi tương ứng tháng này là mùi mục. Tháng này tế tự đất trong cửa. Lúc tế tự, trước phải dâng thận. Tháng này, nước bắt đầu đóng băng, đất bắt đầu đông giá. Gà

rừng xuống nước biến thành con sò. Cầu vòng ẩn náu không xuất hiện. Tháng này thiên tử ở trong phòng đầu tây của nhà hướng Bắc, ngồi xe đen, thắt xe bằng ngựa đen, trên xe có cờ đen, mặc áo đen, đeo ngọc đen làm đồ trang sức, ăn kê nếp và thịt lợn. Đồ tế khí to mà chúm miệng.

Qua đoạn trích dẫn trên quý vị quan tâm cũng nhận thấy rằng: Nếu chúng ta lấy độ số và hành của của 4 mùa Xuân – Hạ - Thu – Đông - ứng với Mộc, Hỏa, Kim, Thủy và liên hệ với Hà đồ thì một lần nữa nó lại trùng khớp.

Chưa hết! Thập nhị kỹ trong ***Lã thị Xuân thu*** chính là thiên Nguyệt Lệnh trong sách Lễ Ký - cũng vốn được coi là của Khổng Tử viết, cũng mang dấu ấn Hà đồ. Tất cả những sách này đều thuộc về Tiên Tần (?!).

Nhưng cho đến ngày hôm nay:

Các học giả tầm cỡ quốc tế (Kể cả của ngay chính Trung Hoa) vẫn không thấy dấu ấn Hà đồ trong cổ thư trước Tần? Và chính Kinh Dịch – vốn được coi là của Khổng Tử - lại là cuốn sách cổ nhất nói đến Hà đồ ("*Hà xuất đồ / Lạc xuất Thư*") ?

Nếu như trong sách Thượng Thư – thiên Cổ Mệnh chỉ nhắc đến Hà đồ được vẽ ở vách cung điện nhà Chu một cách mơ hồ, hoặc trong Kinh Dịch với câu "*Hà xuất đồ, Lạc xuất thư*" cũng rất mơ hồ (Tất nhiên sự mơ hồ này chỉ ở trong cổ thư chữ Hán) thì ***Hoàng Đế nội kinh & Lã thị Xuân thu, Nguyệt lệnh*** trong Lễ Ký lại ghi lại những dấu ấn rất rõ ràng liên quan đến nội dung của Hà đồ - nguyên lý căn bản của học thuật cổ Đông phương, đã được minh chứng có cội nguồn từ văn minh Lạc Việt.

Như vậy, cũng chứng tỏ Hà đồ - nguyên lý căn bản của Lý học phương Đông – đã được phát hiện từ rất lâu trong nền văn minh cổ Đông phương và đã được ứng dụng trên thực tế nhưng nó không thuộc về văn minh Hán. Những sự minh chứng ở trên qua ngay văn bản cổ Hán đã chứng minh một cách sắc sảo: Không hề có tính kế thừa trong sự phát triển liên tục những giá trị của nền Lý học phương Đông trong cổ thư chữ Hán.

THAY LỜI KẾT

** Một giả thuyết hoặc một lý thuyết khoa học được coi là đúng phải giải thích một cách hợp lý hầu hết các hiện tượng và vấn đề liên quan đến nó một cách hoàn chỉnh và nhất quán, có tính hệ thống, tính khách quan, tính quy luật với khả năng tiên tri.*

** Một giả thuyết hoặc một lý thuyết khoa học bị coi là sai nếu người ta chỉ ra được một luận điểm bất hợp lý trong hệ thống lý luận của nó, mà nó không thể biện minh được .*

Tiêu chí khoa học hiện đại

Cuốn “*Hà đồ trong văn minh Lạc Việt*” là một sự tiếp nối những sách đã xuất bản nhằm chứng minh về một lịch sử văn hiến Việt trải gần 5000 năm và nhân danh khoa học. Sự nhân danh này căn cứ vào tiêu chí khoa học . Ngoài việc minh chứng cho một lịch sử văn hóa bị lãng quên thì “*Hà đồ trong văn minh Lạc Việt*” được viết với một hy vọng chứng minh rõ hơn cho một thực tại là cơ sở cho sự nhận thức, mà từ đó cổ nhân đã tổng hợp để tạo ra một học thuyết vũ trụ quan nền tảng cho sự huyền vĩ của văn minh Đông phương . Đó chính là thực tại của sự vận động có qui luật và tương tác từ vũ trụ, được phản ánh trong thuyết Âm Dương Ngũ hành .

Tiêu chí khoa học hiện đại đã định tính rằng:

Không có tính qui luật thì không có khả năng tiên tri.

Một lý thuyết khoa học phải có khả năng tiên tri.

Sự xuất hiện của trình thiên văn Skymap pro đã chứng tỏ tính qui luật của những sự vận động trong vũ trụ (Không có tính qui luật thì không thể lập trình) . Chính qui luật và hiệu ứng của sự vận động tương tác này được nhận thức đã làm nên khả năng tiên tri kỳ vĩ của nền văn minh Đông phương .

Bởi vậy, tính hợp lý trong việc giải thích những hiện tượng và vấn đề liên quan theo tiêu chí khoa học, không phải chỉ dừng lại ở việc minh chứng cho lịch sử nền văn hiến Việt bị lãng quên, mà còn

là sự phát triển tiếp tục việc khám phá một tri thức vũ trụ kỳ vĩ thuộc về một nền văn minh cổ xưa đã tàn lụi.

Những bản văn cổ chữ Hán ghi nhận dấu ấn của một học thuyết và các phương pháp ứng dụng một cách rời rạc và không có hệ thống, chưa đủ để chứng tỏ là cơ sở cội nguồn của một học thuyết kỳ vĩ có qui mô vũ trụ, mà khả năng vượt ra ngoài sự hiểu biết của tri thức hiện đại. Sự thẩm định cội nguồn của một giá trị tri thức là học thuyết vũ trụ quan Âm Dương Ngũ hành, không thể đơn giản chỉ giới hạn ở bằng chứng văn bản và những di vật khảo cổ. Bởi vì nội dung và hình thức văn bản cũng như những di vật khảo cổ chỉ là những yếu tố cần, nhưng không phải yếu tố duy nhất đủ để chứng minh cho cội nguồn của một học thuyết, hoặc lịch sử.

“Một hiện tượng lịch sử là sự tổng hoà của các mối quan hệ xã hội”.

Lẽ tất nhiên những hiện tượng và vấn đề lịch sử đó, không thể duy nhất được chứng minh bằng di vật khảo cổ hoặc văn bản, khi mà ở những mối quan hệ xã hội lịch sử khác, tỏ ra mâu thuẫn và bất hợp lý. Hay nói theo tiêu chí khoa học: Nó không giải thích một cách hợp lý các vấn đề liên quan.

Vấn đề được đặt ra trong “Hà đồ trong văn minh Lạc Việt” lại không chỉ giới hạn ở sự biện minh cho một vấn đề lịch sử. Nó còn là sự minh định cho nội dung của một học thuyết đã thất truyền. Bởi vậy, sự tồn tại của những bản văn liên quan đến thuyết Âm Dương Ngũ hành, không phải là bằng chứng cho nội dung và cội nguồn đích thực của học thuyết này. Để minh định một học thuyết, nó còn phải chứng tỏ những vấn đề và yếu tố cần khác liên quan đến nó. Đó chính là những thực tại được nhận thức và là giá trị tri thức phổ biến trong xã hội làm nền tảng cho sự xuất hiện của một lý thuyết và tính kế thừa của nền văn minh. Nhưng điều này không có trong văn minh Hoa Hạ và đã được chứng minh trong sách này.

Nhưng chính những di sản văn hóa Việt lại chứng tỏ sự liên hệ chặt chẽ với những giá trị tri thức liên quan và có khả năng giải thích và phục hồi lại một cách nhất quán, hoàn chỉnh, có tính khách quan, tính qui luật và khả năng tiên tri của học thuyết Âm Dương Ngũ hành.

Những thành tựu mà tri thức khoa học hiện nay đạt được, chưa

phải là chân lý cuối cùng của vũ trụ .

Những nhà khoa học hàng đầu của nhân loại đang mơ ước :

Tạo ra một lý thuyết thống nhất các định luật vũ trụ. Một siêu công thức bao trùm mọi định luật của thiên nhiên, hoàn toàn có thể giải thích mọi sự kiện bao quanh con người từ những hạt vật chất cực nhỏ đến những thiên hà khổng lồ .

Thuyết Âm Dương Ngũ hành về nội dung giải thích từ sự hình thành vũ trụ và mọi sự kiện bao quanh con người với một khả năng tiên tri huyền vĩ . Nó được ứng dụng một cách nhất quán bởi một biểu thức duy nhất là nguyên lý căn bản “Hà đồ phối Hậu thiên Lạc Việt” - về mặt định tính - thể hiện một cách có tính khách quan, tính quy luật , một cách nhất quán và hoàn chỉnh cho mọi hiện tượng liên quan đến vũ trụ và con người . Nhưng một vấn đề rất đáng chú ý ở đây là : Chỉ một nguyên lý căn bản duy nhất “Hà đồ phối Hậu thiên Lạc Việt” nhưng bao gồm cả mối liên hệ không thời gian của học thuyết này . Khi nó vừa giải thích một cách hợp lý mối tương quan về không gian với qui luật vận động của các thiên thể gần Trái Đất , vừa định lượng thời gian cho sự vận động đó .

Điều này chỉ xuất hiện một cách chưa hoàn chỉnh trong thuyết tương đối, một lý thuyết khoa học hiện đại nhất hiện nay trong tri thức nhân loại . Đoạn sau đây trích trong “Lược sử thời gian” (Nxb Khoa học kỹ thuật 1997) chứng tỏ điều này . S.W.Hawking , tác giả của cuốn sách đã viết:

*“Tuy nhiên, thuyết tương đối buộc chúng ta phải thay đổi một cách căn bản những ý niệm của chúng ta về không và thời gian . Chúng ta cần phải chấp nhận rằng thời gian không hoàn toàn tách rời và độc lập với không gian, mà **kết hợp nó thành một đối tượng** được gọi là không - thời gian “ .*

(Sách đã dẫn , trang 44)

Trong “**Hà đồ trong văn minh Lạc Việt**” , người viết đã chứng minh với bạn đọc một nguyên lý căn bản duy nhất “Hà đồ phối Hậu thiên Lạc Việt” lý giải cả không gian lẫn thời gian trong những phương pháp ứng dụng của thuyết Âm Dương Ngũ hành .

Phải chăng ở đây có sự trùng hợp giữa một lý thuyết hiện đại nhất trong tri thức nhân loại với một học thuyết cổ? Sự khác nhau

giữa thuyết tương đối và thuyết Âm dương Ngũ hành về không gian và thời gian chỉ là: Thuyết Âm Dương Ngũ hành đã biểu tượng hóa trong ứng dụng với khả năng tiên tri. Hay nói theo cách của S.W . Hawking là nó đã kết hợp thành một đối tượng . Còn thuyết tương đối mới chỉ đặt vấn đề cho nó?

Phải chăng: Thuyết Âm Dương Ngũ hành chính là một lý thuyết thống nhất vũ trụ mà trong đó, nó phản ánh những những thực tại mà tri thức hiện đại của nhân loại chưa biết tới?

Viết cuốn “Hà đồ trong văn minh Lạc Việt”, người viết hy vọng sẽ đặt vấn đề là cơ sở ban đầu cho việc tiếp tục khám phá những thực tại vũ trụ nằm ngoài tri thức hiện đại của con người .

Điều này chỉ có thể thực hiện được từ một nền văn minh kỳ vĩ trong lịch sử. Đó chính là nền văn minh Lạc Việt trải gần 5000 năm văn hiến.

Xin chân thành cảm tạ sự quan tâm của bạn đọc .

Hoàn tất bản thảo ngày 20 .11 . 2006 .

Nguyễn Vũ Tuấn Anh

